



# MATEL®

**MATEL**  
en  
chiffres

  
**leader**  
du marché  
depuis  
**1987**

  
**30**  
conseillers  
pour vous  
guider.

Un bâtiment  
et un dépôt de  
**14 000 m<sup>2</sup>**

**3**  
Agences

**5 000**  
références

  
livraison sous  
**24/48h**

Produits  
Garantis  
jusqu'à  
**7 ans**

Chère Cliente, Cher Client,

Ce catalogue 2021 est la synthèse de notre savoir-faire en termes de produits de qualité. Et derrière ce catalogue, l'équipe commerciale, l'équipe logistique, donc toute l'équipe MATEL a été formée et motivée pour être encore plus performante !

Toutes et tous sont là pour vous servir, vous renseigner, vous former, vous aiguiller, vous rendre la vie plus facile et vous laisser plus de temps à consacrer à vos projets et à vos clients.

Nos équipes vous accompagnent au quotidien depuis plus de trente ans. Chez MATEL, nous avons proscrit, en tant que principe, la mauvaise humeur. Notre engouement à satisfaire vos attentes nous motive dans l'accompagnement de vos projets.

Rechercher, concevoir ou créer tout type de produits dans les meilleurs délais nous est toujours possible, grâce notamment au pouvoir très rapide de décision et d'action, que nous autorise notre structure de taille humaine.

Notre catalogue 2021 est le fruit de l'ensemble de ces éléments. Grâce à lui et avec le support de notre équipe commerciale, vous pourrez élaborer les solutions les plus adaptées et les plus accomplies,

Maurice Gabay,

Président

**MATEL GROUP**

ZI Tharabie - 18, rue d'Anjou  
F-38291 Saint-Quentin Fallavier Cedex  
matel@matel.fr

 **04 74 99 99 99**  
**www.matel.com**

Horaires d'ouverture : du lundi au jeudi : 8h-18h / vendredi : 8h-17h sans interruption



## UNE FORCE TERRITORIALE

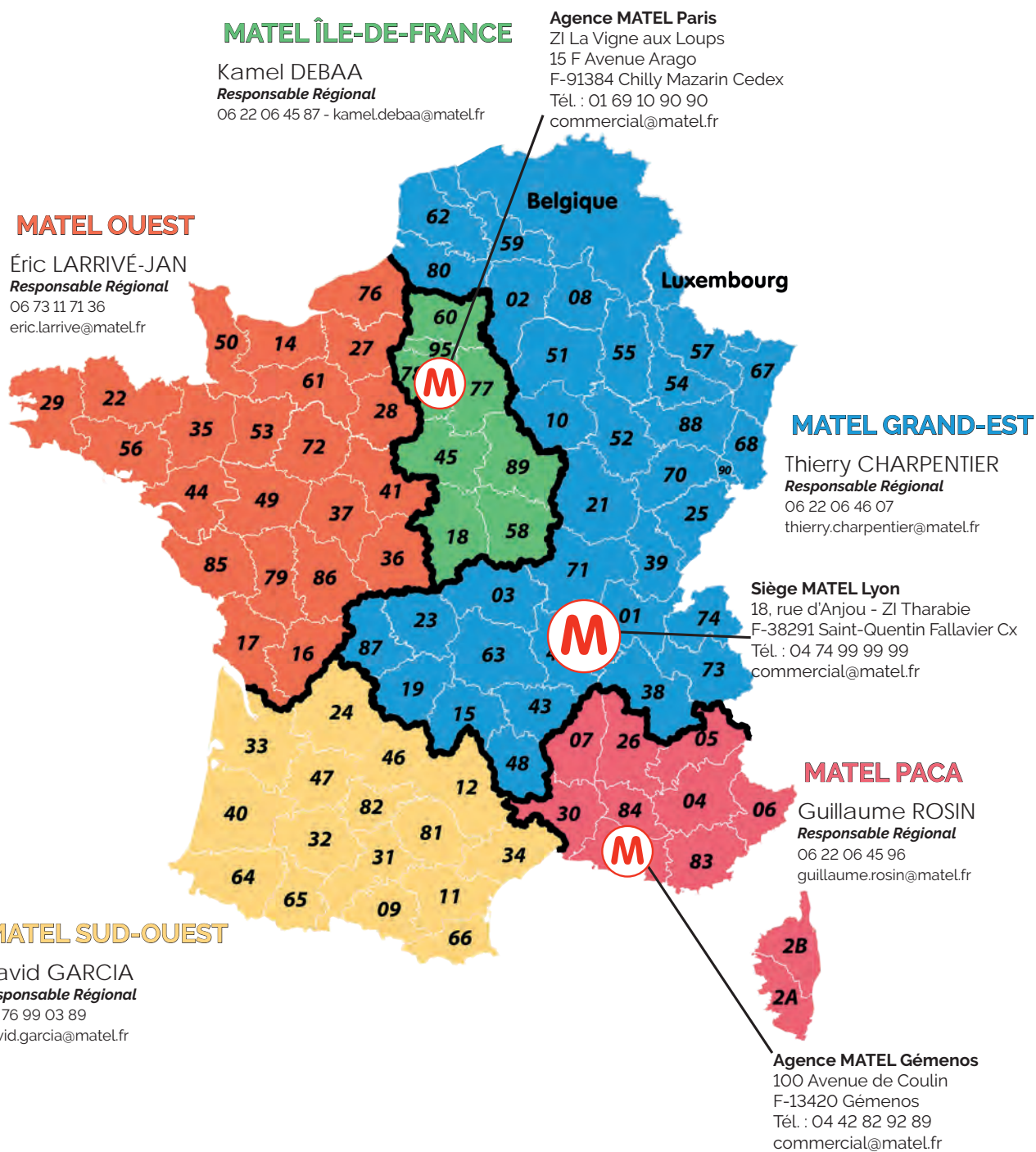

### MATEL À L'INTERNATIONAL

Tél. : +33(0)4 74 99 99 10 export@matel.fr

Grâce à sa stratégie logistique et ses 14 000 m<sup>2</sup> de stockage Matel peut satisfaire ses clients des DOM-TOM, de l'Europe et d'Afrique.













### HEXIS Distributeur Antilles

**Agence de Guyane**  
 05 94 38 74 65 - Fax : 05 94 35 36 89

**Agence de Guadeloupe**  
 05 90 25 93 92 - Fax : 05 90 86 96 99

**Agence de Martinique**  
 05 96 42 80 26 - Fax : 05 96 42 87 62



	<b>MODULES LED</b> Page 8	<b>1 - MODULES LED</b>	
	<b>POINT À POINT</b> Page 50	<b>SÉRIE 7</b> .....	<b>14</b>
	<b>LEDS CONTOUR</b> Page 58	COB 17 .....	16
	<b>ALIMENTATIONS - ANIMATIONS</b> Page 82	COB 27 .....	18
	<b>CROIX DE PHARMACIE</b> Page 94	COB 37 .....	20
	<b>ÉCLAIRAGE</b> Page 102	<b>SÉRIE 5</b> .....	<b>22</b>
	<b>LINÉAIRE</b> Page 214	COB 00 .....	24
	<b>SUPPORTS VISUELS</b> Page 130	COB 0535 .....	26
	<b>HAUTE TENSION</b> Page 152	COB 1045 .....	28
	<b>PROFILÉS</b> Page 174	COB 2055 .....	30
	<b>MATIÈRES EN PLAQUE</b> Page 204	COB 3065 .....	32
	<b>ACCESSOIRES</b> Page 224	COB 3065 RVB .....	34
	<b>MATEL SERVICE</b> Page 242	COB 3125 .....	36
		COB 905 .....	38
		BOX5 Mono .....	40
		BOX5 Trio .....	41
		<b>SÉRIE 3</b> .....	<b>42</b>
		COB 1618 .....	44
		COB 2618 .....	46
		COB 3618 .....	48
		COB 6618 .....	50
		COB 01 .....	52
		Pavé LED 300 x 200 mm .....	54
		<b>2 - POINT À POINT</b>	
		Point à point 8 mm .....	60
		Point à point 5 mm .....	61
		Fin de série (dans la limite des stocks disponibles) .....	62
		<b>3 - LEDS CONTOUR</b>	
		FLEXIMAT monochrome .....	68
		FLEXIMAT RVB .....	69
		FLEXIMAT DMX .....	70
		FLEXIMAT diffuseur lumineux Plat .....	71
		FORMULAIRE FLEXIMAT SUR MESURE .....	72
		FLEXIMAT diffuseur lumineux Plat 10 x 10 mm .....	73
		FLEXIMAT Mini .....	74
		Ruban LED Non Étanche 24VDC .....	76





Ruban LED Non Étanche 12VDC .....	77
Ruban LED Étanche 24VDC .....	78
Ruban LED Vertical 24VDC .....	79
Ruban LED ZIGZAG 12VDC .....	80
Ruban LED RVB et RVBW .....	81
Plaque LED très grand flux lumineux .....	82
Fin de série (dans la limite des stocks disponibles).....	84

#### ■ 4 - ALIMENTATIONS - ANIMATIONS

<b>ALIMENTATIONS</b> .....	<b>90</b>
Alimentations MatelWatt® - Série 5 .....	90
Alimentations MatelWatt® - Série 3 .....	91
<b>ANIMATIONS</b> .....	<b>92</b>
Animateurs pour modules LED.....	92
Variateurs pour modules LED.....	92
Gradateurs pour modules LED .....	93
Contrôleurs pour modules LED .....	94
Contrôleurs pour fleximat DMX .....	95
Gestion DMX .....	96
Fin de série (dans la limite des stocks disponibles).....	97

#### ■ 5 - CROIX DE PHARMACIE

Logiciel d'animation .....	101
Croix de pharmacie PREMIUM .....	102
Croix de pharmacie .....	104
Accessoires.....	106
Croix de pharmacie - simple 45 cm .....	107

#### ■ 6 - ÉCLAIRAGE

##### ÉCLAIRAGE INTÉRIEUR

Dalle LED UGR < 19.....	111
Spots encastrables DOWNLIGHT LED - IP44 .....	113
Réglettes LED Étanches PREMIUM .....	114
Spot encastrable DOWNLIGHT LED - IP65 .....	115

##### ÉCLAIRAGE EXTÉRIEUR

Projecteurs LED ultra fin .....	118
Projecteurs LED design.....	119
Projecteurs LED Solaire .....	120
Projecteurs LED rechargeables .....	121
Fin de série (dans la limite des stocks disponibles) .....	122

#### ■ 7 - LINÉAIRES

Tubes FLUOLED en verre .....	135
Lumirail LED MONO .....	136
Lumirail LED DUO .....	138
Lum'BOX .....	140
Barre LED RVB DMX .....	142
Potences pour lumirail .....	143

#### ■ 8 - SUPPORTS VISUELS

Ecrans .....	148
Totems Avec Écran LCD.....	150
Hélices holographiques 3D.....	151
Porte-Affiches .....	152
Afficheurs .....	156
Fin de série (dans la limite des stocks disponibles).....	163

#### ■ 9 - HAUTE TENSION

Transformateurs haute tension - Résine.....	168
Protections électroniques .....	171
Convertisseurs électroniques .....	172
Animation.....	173
Tubes en verre Murano.....	174
Tubes en verre Borosilicate 3.3.....	175
Outils pour le travail du verre .....	178
Caches électrodes - Manchons - Gains.....	179
Supports de Tubes.....	180
Câbles - Silicieux.....	181
Fin de série (dans la limite des stocks disponibles) .....	182





## ■ 10 - PROFILÉS

Tube fluoed en verre - T8 .....	187
Sélection du système de tension de toile .....	188
Toile tendue PTJ.....	189
Toile tendue tissu .....	191
Kits pré-enseignes.....	194
Profilés aluminium simple face .....	195
Profilés aluminium double face.....	196
Accessoires pour profilés aluminium .....	198
Profilés aluminium linéaire monoline .....	200
Profilés aluminium linéaire duoline .....	201
Profilés aluminium linéaire modules .....	202
Potences pour profilés linéaires .....	203
Profilés porte-affiche non lumineux et lumineux .....	204
MATELRAPID® .....	205
Listels .....	206
Profilés standard.....	207
Profilés ultra-fin pour éclairage linéaire à LED .....	208
Profilés pour ruban leds .....	210
Profilés pour corniches.....	212
Profilés pour nez de marche.....	213
Profilés pour éclairage indirect .....	214
Profilés pour éclairage en suspension .....	214
Fin de série (dans la limite des stocks disponibles).....	215

## ■ 11 - MATIÈRES EN PLAQUE

Matelbond® - Panneaux composites aluminium .....	220
Accessoires pour Matelbond® .....	222
Matelglass® - PMMA diffusant ou transparent .....	223
MatexPVC® - PVC expansé.....	224
Tôles aluminium .....	225

## ■ 12 - ACCESSOIRES

Inter pompiers.....	228
Connecteurs universels et bornes de répartition.....	229
Dépannage et contrôle Enseigne LED et Basse tension.....	230
Câbles .....	231
Câblage électriques basse tension.....	232
Accessoires de montage électrique.....	233
Douilles d'écartement .....	235
Systèmes d'aération.....	236
Colles, Silicones et Vernis .....	237

Colles structurales .....	238
Rubans adhésifs .....	239
Fin de série (dans la limite des stocks disponibles) .....	240

## ■ 13 - MATEL SERVICE

Caisson simple face PMMA .....	245
Caisson rond simple face ou drapeau .....	246
Caisson en tôle ajourée .....	247
Caisson pour toile tendue par jonc simple face .....	248
Caisson pour toile tendue par clips simple face.....	249
Caisson pour toile tissu simple face .....	250
Drapeau faces PMMA drapeau .....	251
Caisson tôle tablette drapeau .....	252
Tôle tablette.....	253
Totem galbé lumineux et non-lumineux.....	254
Totem plat lumineux et non-lumineux .....	255
Linéaire fluoed duoline .....	256
Linéaire fluoed monoline.....	257
Porte affiches sur mesure .....	258
Lettres sur mesure .....	259
Services Matel .....	270
Conditions générales de vente .....	271
Fiche d'ouverture de compte .....	272













# MODULES LED

<b>Série 7</b> .....	14
COB 17 .....	16
COB 27 .....	18
COB 37 .....	20
 <b>Série 5</b> .....	 22
COB 00 .....	24
COB 0535 .....	26
COB 1045 .....	28
COB 2055 .....	30
COB 3065 .....	32
COB 3065 RVB .....	34
COB 3125 .....	36
COB 905 .....	38
BOX5 Mono .....	40
BOX5 Trio .....	41
 <b>Série 3</b> .....	 42
COB 1618 .....	44
COB 2618 .....	46
COB 3618 .....	48
COB 6618 .....	50
COB 01 .....	52
Pavé LED 300 x 200 mm .....	54

## MODULES LED

Les modules MATEL vous accompagnent dans la réalisation de vos projets lumineux

**LES +** *Fiable  
Étanche  
Performant  
Large gamme*

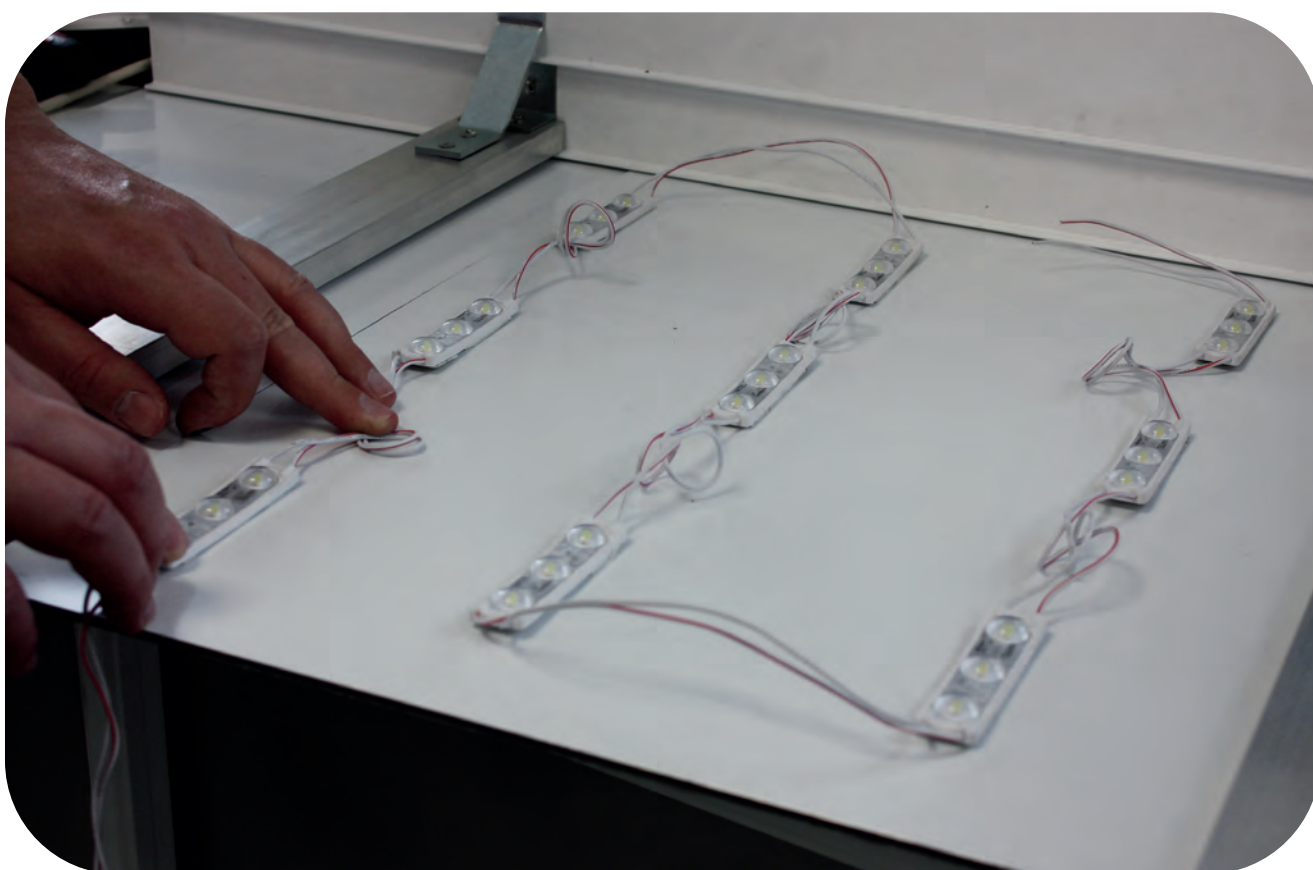



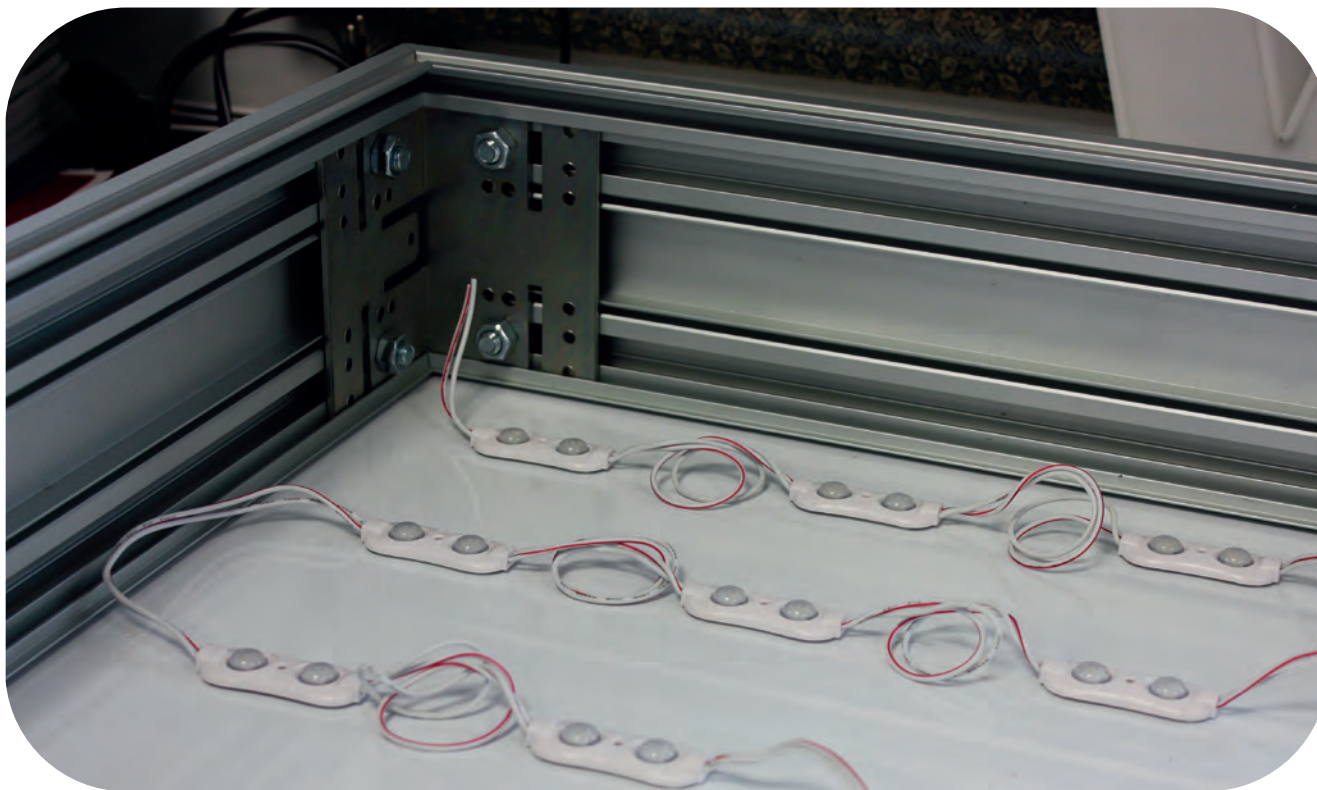

# LED WIZARD 7



Logiciel qui permet de réaliser l'implantation des modules led à l'intérieur des lettres boîtiers ou caissons lumineux, à partir de fichiers vectoriels, en quelques clics

## CARACTERISTIQUES

- Lecture de fichiers vectoriels
- Fonction de vectorisation d'un texte en fichier image dans la police la plus proche
- Implantation des modules LED Matel
- Ajustement automatique de la densité de LED au m<sup>2</sup> en fonction de la distance fond/face
- Choix de l'orientation des LEDs et du calepinage
- Calepinage automatique ou manuel
- Création de calques de gabarit de pose pour les LEDs
- Exportation de données pour machine de fraisage numérique pour usinage des lettres, des trous de fixation des LEDs ainsi que des trous de fixation des lettres/caissons
- Résumé et listing complet des produits utilisés pour l'enseigne (nombre de LEDs, puissance, nombre...)
- Possibilité d'exporter le résumé et coûts sous Excel pour la préparation de vos devis
- Nous consulter pour le tarif

## AVANTAGES

- Élaboration assistée du calepinage
- Prise en main simple et intuitive
- Évaluation rapide du nombre de LEDs pour la réalisation de devis
- Gain de temps sur l'élaboration du calepinage et de la pose
- Intégration des alimentations dans l'estimation

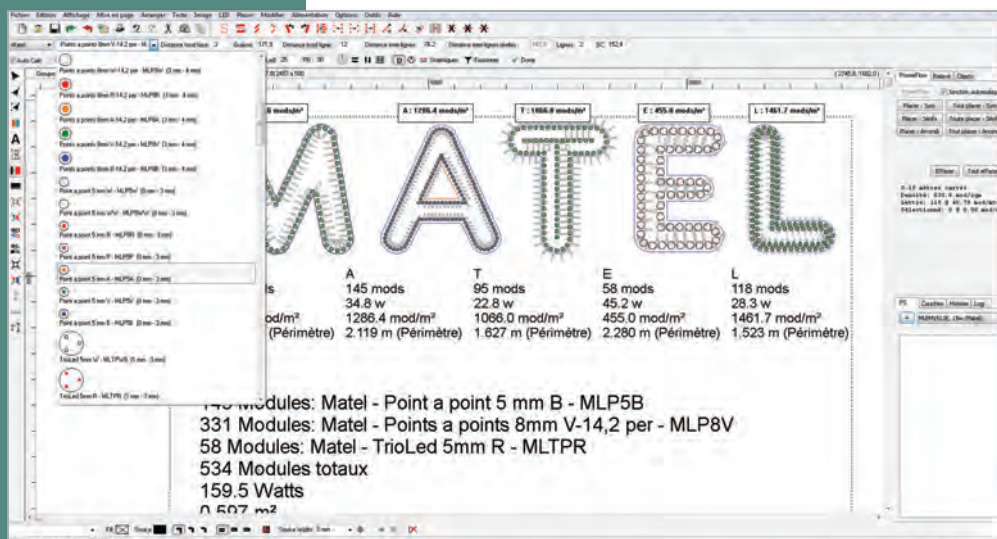

Fiche technique : [mllw sur matel.com](http://mllw.matel.com)





## Conseils techniques sur les modules LED :

### POSE ET REPARTITION DES MODULES :

Les modules sont reliés les uns aux autres par des câbles et constituent ainsi des chaînes. Ces câbles sont de petites sections afin de faciliter la disposition des modules dans des lettres boîtier ou des caissons.

Le courant maximum susceptible d'être supporté par ces câbles ne doit pas être élevé.

Il faut donc limiter le nombre de modules connectés en série, ce que nous appelons BOUCLE ou BRANCHE.

Chaque début de boucle est connecté à la sortie de l'alimentation (voir schéma ci-dessous, 40 modules maximum par boucle pour le COB27 par exemple).

Le non-respect des boucles entraîne un échauffement des câbles et des modules, ainsi qu'une perte de luminosité des modules.

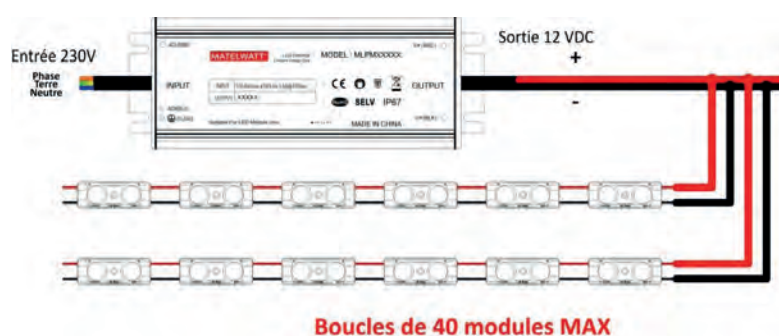

### CABLAGE DES MODULES :

Chaque extrémité des câbles des boucles doit être isolée à l'aide de connecteurs étanches ou de mastic silicone afin d'éviter les courts-circuits entre le + et le -.

En extérieur, utiliser des connecteurs étanches ou placer les connecteurs dans une boîte de dérivation.

La longueur du câble entre l'alimentation et le début des chaînes ne doit pas excéder 2 à 3m en 12 VDC. Au-delà, il se produit des pertes électriques et une surchauffe du câble excessive.

### ALIMENTATION DES MODULES :

Les modules, fonctionnant en 12 ou 24V, nécessitent l'utilisation d'une alimentation électronique.

Chaque module consomme une énergie électrique exprimée en Watt.

Afin de déterminer la puissance de l'alimentation à utiliser sur une installation, il suffit de multiplier la consommation d'un module (W/Module) par le nombre de modules.

L'alimentation sera choisie de manière à pouvoir fournir 20% en plus de puissance par rapport à la consommation de l'installation, ceci afin d'éviter un échauffement excessif de cette dernière.

Exemple sur COB27 : 80 modules COB27 :  $80 \times 0,96 = 76,80 \times 1,2 = 92,16W \Rightarrow$  choisir une MLPM2012E (100W 12VDC)

Les informations ci-dessus ne sont données qu'à titre indicatif.

Merci de consulter les fiches techniques produits sur notre site internet [www.matel.com](http://www.matel.com).



# SERIE 7



## LA SERIE 7, LE HAUT DE GAMME DES MODULES MATEL

La Série 7 regroupe tous les produits conçus, développés, fabriqués, testés et distribués en exclusivité par MATEL.

Les produits Série 7 sont des produits innovants, performants et sont garantis 7 ans.

Tous les produits de la Série 7 sont certifiés



### COMMENT CHOISIR SES MODULES LED SÉRIE 7 POUR UNE FINITION OPTIMALE ?

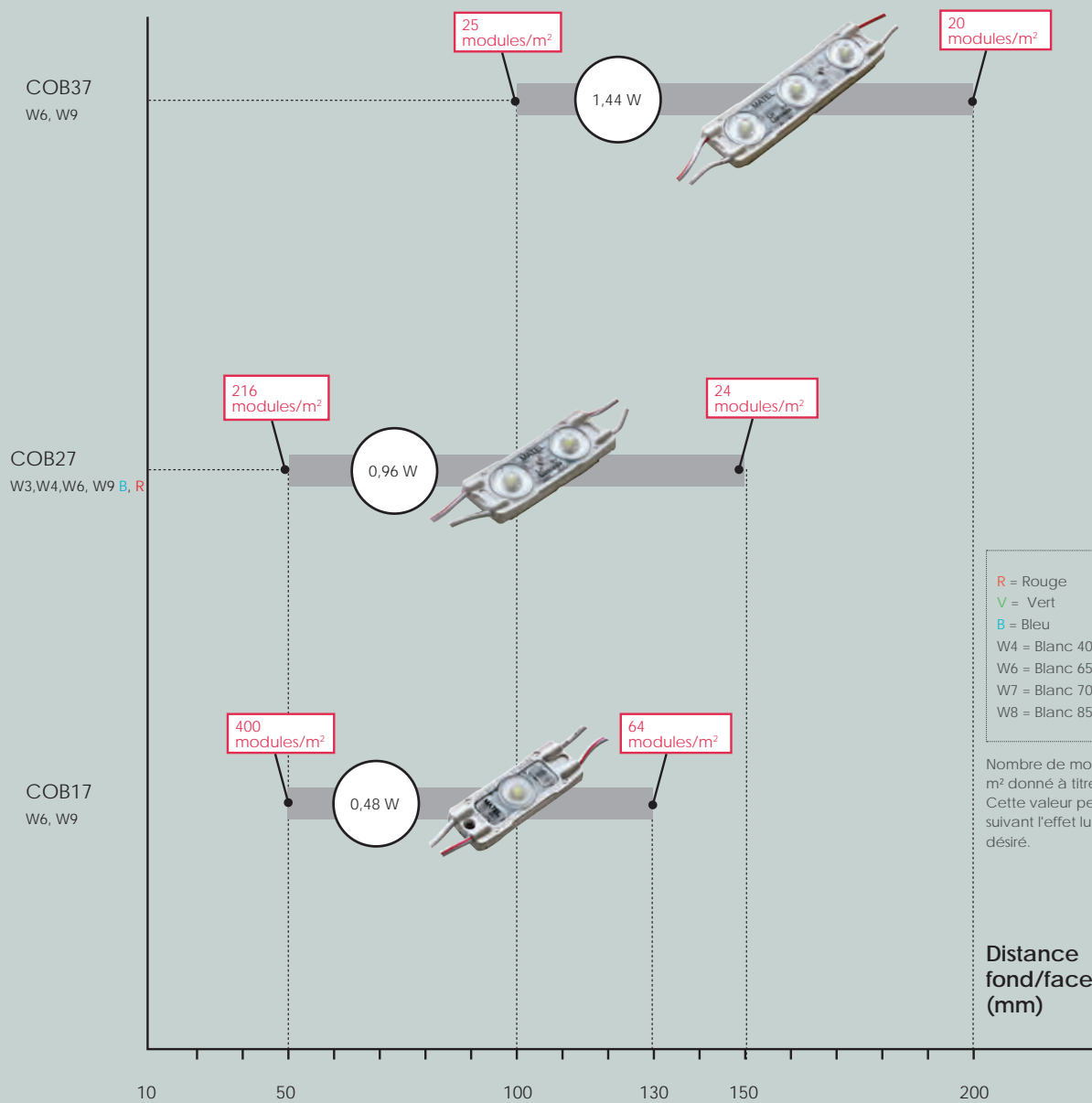

■ Essais réalisés avec face PMMA blanc 3 mm + Fond MATELBOND® Blanc



**SÉRIE 7**  
Garantie 7 ans



12 VDC



65 - ÉTANCHE



-20° À +60° C



FIXATION PAR ADHÉSIF + VIS



SÉCABLE CHAQUE MODULE



165°



ANIMATION POSSIBLE



LEDS SMD 2835

## COB 17

### CARACTERISTIQUES

Conditionnement : 100 modules

7 modules/m mini

50 modules/boucle max.

FIL ROUGE +

Driver de courant intégré

### AVANTAGES

À partir de 30W/m<sup>2</sup>

Utilisation intérieur ou extérieur

PCB aluminium

### MODULES

#### IMPLANTATION DES MODULES

	Minimum (mm)	Maximum (mm)
Distance fond/face	50	130
Distance entre bandes	50	140
Distance côté/1 <sup>er</sup> e bande	25	70
Nombre de modules/m	20	8
Nombre de modules/m <sup>2</sup>	400	64

NB : Données indicatives basées sur des essais techniques réalisés sur des faces PMMA blanches 3 mm MATEL ou toiles BACKLIT grammage 550 g/m<sup>2</sup>.

Nombre de modules au m<sup>2</sup> donné à titre indicatif. Cette valeur peut varier suivant l'effet lumineux désiré.

#### FIXATION DES MODULES

La fixation définitive des modules, équipés d'un double-face de pré-positionnement, doit être réalisée à l'aide d'une colle MS polymère ou bi-composants ou d'une vis au diamètre adapté au trou de fixation

**Attention** : ne pas utiliser de colle à base de solvant.

Fiche technique : [cob17 sur matel.com](http://cob17.sur.matel.com)

\* Garantie 7 ans sous réserve d'utilisation des produits avec les alimentations garanties 7 ans vendues par MATEL



## DIMENSIONS

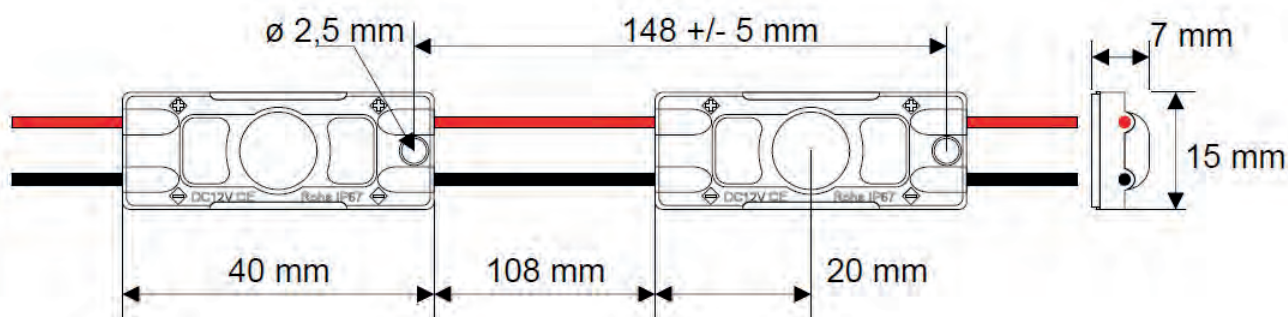

## RÉFÉRENCES

Référence	Désignation	Flux lumineux (lm/mod.)	Puissance (W/mod.)	PRIX (€ U.H.T.)
MLCOB17W6	COB 17 - Blanc 6500 °K ±500	49	0,48	1,66
MLCOB17W9	COB 17 - Blanc 9000 °K ±500	49	0,48	1,66

## CHARGE MAXI (50 MODULES MAX PAR BOUCLE)

Voir rubrique Alimentations

Alimentation 12V MATEL	MLPM1512E 15W	MLPM4012E 35W	MLPM7512E 60W	MLPM12012E 100W	MLPM18012E 150W	MLPM27012E 220W	MLPM32012E 275W
NOMBRE MAXI MODULES	25	58	100	166	250	366	458

## ACCESSOIRES

Détails techniques rubrique accessoires

Référence	Désignation	Cond.	
MODCN	Câble UL1007 AWG16 (section 1.31 mm <sup>2</sup> ) - noir - Pour raccordement des polarités "-"	100m	
MODCR	Câble UL1007 AWG16 (section 1.31 mm <sup>2</sup> ) - rouge - Pour raccordement des polarités "+"	100m	
MODC207	Câble souple 2 x 0,75 mm <sup>2</sup> + gaine de protection grise (I max : 5 A)	100m	
MODC215	Câble souple 2 x 1,5 mm <sup>2</sup> + gaine de protection grise (I max : 10 A)	100m	
MODC225	Câble souple 2 x 2,5 mm <sup>2</sup> + gaine de protection grise (I max : 15 A)	100m	
MODG62	Gaine thermo rétractable Ø int 6mm/2mm- noir	1.22m	
MLBCEX	Borne de répartition 3 plots + gel (S câble = 0,32 à 0,9 mm <sup>2</sup> ) (I max : 1,8 A) Borne de répartition 2 plots + gel (S câble = 0,32 à 0,9 mm <sup>2</sup> ) (I max : 1,8 A)	100 pcs	
MLBCE31	Borne de répartition 3 plots + gel (S câble = 0,5 à 1,5 mm <sup>2</sup> ) (I max : 4,7 A)	50 pcs	
MLBCTMR82	Manchon auto soudeur Rouge (S câble = 0,8 à 2 mm <sup>2</sup> ) (I max : 9,3 A)	100 pcs	
MLBCX	Borne de répartition 2 plots (S câble = 0,08 à 2,5 mm <sup>2</sup> ) (I max : 12 A) Borne de répartition 3 plots (S câble = 0,08 à 2,5 mm <sup>2</sup> ) (I max : 12 A) Borne de répartition 5 plots (S câble = 0,08 à 2,5 mm <sup>2</sup> ) (I max : 12 A)	100 pcs	



12 VDC



IP 65 - ÉTANCHE



-20° À +60°C



FIXATION PAR ADHÉSIF + VIS



SÉCABLE CHAQUE MODULE



165°



ANIMATION POSSIBLE



LEDS SMD 2835

## COB 27

### CARACTERISTIQUES

Conditionnement : 80 modules

5 modules/m mini

40 modules/boucle max.

FIL ROUGE +

Driver de courant intégré

### AVANTAGES

À partir de 23W/m<sup>2</sup>

Utilisation intérieur ou extérieur

PCB aluminium

### MODULES

#### IMPLANTATION DES MODULES

	Minimum (mm)	Maximum (mm)
Distance fond/face	50	150
Distance entre bandes	70	250
Distance côté/1 <sup>ère</sup> bande	35	125
Nombre de modules/m	15	6
Nombre de modules/m <sup>2</sup>	216	24

NB : Données indicatives basées sur des essais techniques réalisés sur des faces PMMA blanches 3 mm MATEL ou toiles BACKLIT grammage 550 g/m<sup>2</sup>.

Nombre de modules au m<sup>2</sup> donné à titre indicatif. Cette valeur peut varier suivant l'effet lumineux désiré.

#### FIXATION DES MODULES

La fixation définitive des modules, équipés d'un double-face de pré-positionnement, doit être réalisée à l'aide d'une colle MS polymère ou bi-composants ou d'une vis au diamètre adapté au trou de fixation

Attention : ne pas utiliser de colle à base de solvant.

Fiche technique : [cob27 sur matel.com](http://cob27.matel.com)

\* Garantie 7 ans sous réserve d'utilisation des produits avec les alimentations garanties 7 ans vendues par MATEL

## DIMENSIONS

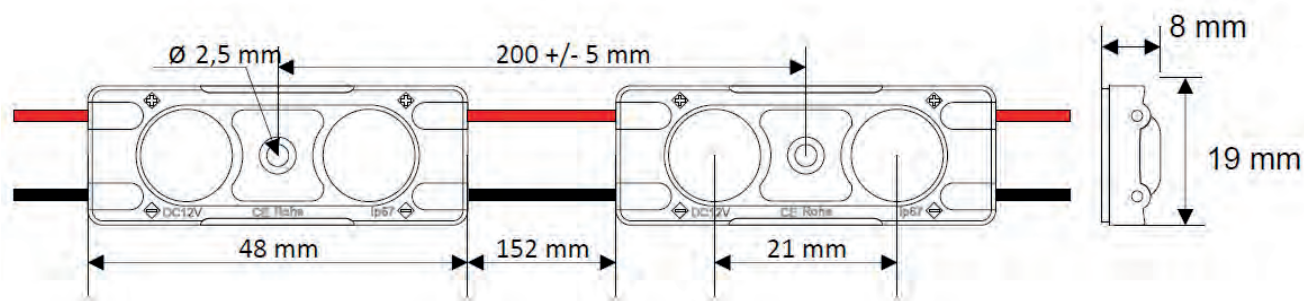

## RÉFÉRENCES

Référence	Désignation	Flux lumineux (lm/mod.)	Puissance (W/mod.)	PRIX (€ U.H.T.)
MLCOB27W3	COB 27 - Blanc 3500 °K ±500	95	0,96	2,72
MLCOB27W4	COB 27 - Blanc 4000 °K ±500	95	0,96	2,72
MLCOB27W6	COB 27 - Blanc 6500 °K ±500	98	0,96	2,72
MLCOB27W9	COB 27 - Blanc 9000 °K ±500	92	0,96	2,72
MLCOB27WR	COB 27 - Rouge	33	0,96	2,72
MLCOB27WB	COB 27 - Bleu	17	0,96	2,72

## CHARGE MAXI (40 MODULES MAX PAR BOUCLE)

Voir rubrique Alimentations

Alimentation 12V MATEL	MLPM1512E 15W	MLPM4012E 35W	MLPM7512E 60W	MLPM12012E 100W	MLPM18012E 150W	MLPM27012E 220W	MLPM32012E 275W
NOMBRE MAXI MODULES	12	29	50	83	125	183	229

## ACCESSOIRES

Détails techniques rubrique accessoires

Référence	Désignation	Cond.	
MODCN	Câble UL1007 AWG16 (section 1.31 mm <sup>2</sup> ) – noir – Pour raccordement des polarités "-"	100m	
MODCR	Câble UL1007 AWG16 (section 1.31 mm <sup>2</sup> ) – rouge – Pour raccordement des polarités "+"	100m	
MODC207	Câble souple 2 x 0,75 mm <sup>2</sup> + gaine de protection grise (I max : 5 A)	100m	
MODC215	Câble souple 2 x 1,5 mm <sup>2</sup> + gaine de protection grise (I max : 10 A)	100m	
MODC225	Câble souple 2 x 2,5 mm <sup>2</sup> + gaine de protection grise (I max : 15 A)	100m	
MODG62	Gaine thermo rétractable Ø int 6mm/2mm- noir	1.22m	
MLBCEX	Borne de répartition 3 plots + gel (S câble = 0,32 à 0,9 mm <sup>2</sup> ) (I max : 1,8 A) Borne de répartition 2 plots + gel (S câble = 0,32 à 0,9 mm <sup>2</sup> ) (I max : 1,8 A)	100 pcs	
MLBCE31	Borne de répartition 3 plots + gel (S câble = 0,5 à 1,5 mm <sup>2</sup> ) (I max : 4,7 A)	50 pcs	
MLBCTMR82	Manchon auto soudeur Rouge (S câble = 0,8 à 2 mm <sup>2</sup> ) (I max : 9,3 A)	100 pcs	
MLBCX	Borne de répartition 2 plots (S câble = 0,08 à 2,5 mm <sup>2</sup> ) (I max : 12 A) Borne de répartition 3 plots (S câble = 0,08 à 2,5 mm <sup>2</sup> ) (I max : 12 A) Borne de répartition 5 plots (S câble = 0,08 à 2,5 mm <sup>2</sup> ) (I max : 12 A)	100 pcs	

**SÉRIE 7**  
Garantie 7 ans



12 VDC



IP 65 - Étanche



-20° À +60° C



FIXATION PAR ADHÉSIFS + VIS



SÉCABLE CHAQUE MODULE



165°



ANIMATION POSSIBLE



LEDS SMD 2835

## COB 37

### CARACTERISTIQUES

Conditionnement : 60 modules

4 modules/m mini

30 modules/boucle max.

FIL ROUGE +

Driver de courant intégré

### AVANTAGES

À partir de 28,8W/m<sup>2</sup>

Utilisation intérieur ou extérieur

PCB aluminium

### MODULES

#### IMPLANTATION DES MODULES

	Minimum (mm)	Maximum (mm)
Distance fond/face	100	200
Distance entre bandes	200	300
Distance côté/1 <sup>ère</sup> bande	100	150
Nombre de modules/m	5	5
Nombre de modules/m <sup>2</sup>	25	20

NB : Données indicatives basées sur des essais techniques réalisés sur des faces PMMA blanches 3 mm MATEL ou toiles BACKLIT grammage 550 g/m<sup>2</sup>.

Nombre de modules au m<sup>2</sup> donné à titre indicatif. Cette valeur peut varier suivant l'effet lumineux désiré.

#### FIXATION DES MODULES

La fixation définitive des modules, équipés d'un double-face de pré-positionnement, doit être réalisée à l'aide d'une colle MS polymère ou bi-composants ou d'une vis au diamètre adapté au trou de fixation

Attention : ne pas utiliser de colle à base de solvant.

Fiche technique : [cob37 sur matel.com](http://cob37.matel.com)

\* Garantie 7 ans sous réserve d'utilisation des produits avec les alimentations garanties 7 ans vendues par MATEL



## DIMENSIONS

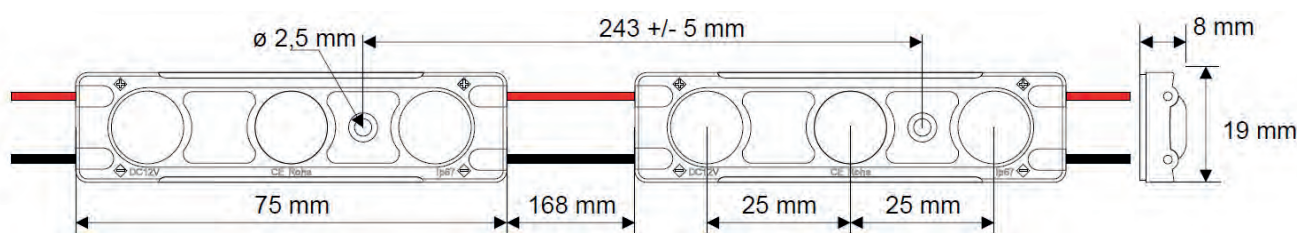

## RÉFÉRENCES

Référence	Désignation	Flux lumineux (lm/mod.)	Puissance (W/mod.)	PRIX (€ U.H.T.)
MLCOB37W6	COB 37 - Blanc 6500 °K ±500	147	1,44	3,97
MLCOB37W9	COB 37 - Blanc 9000 °K ±500	147	1,44	3,97

## CHARGE MAXI (30 MODULES MAX PAR BOUCLE)

Voir rubrique Alimentations

Alimentation 12V MATEL	MLPM1512E 15W	MLPM4012E 35W	MLPM7512E 60W	MLPM12012E 100W	MLPM18012E 150W	MLPM27012E 220W	MLPM32012E 275W
NOMBRE MAXI MODULES	8	19	33	55	83	122	152

## ACCESSOIRES

Détails techniques rubrique accessoires

Référence	Désignation	Cond.	
MODCN	Câble UL1007 AWG16 (section 1.31 mm <sup>2</sup> ) – noir – Pour raccordement des polarités "-"	100m	
MODCR	Câble UL1007 AWG16 (section 1.31 mm <sup>2</sup> ) – rouge – Pour raccordement des polarités "+"	100m	
MODC207	Câble souple 2 x 0,75 mm <sup>2</sup> + gaine de protection grise (I max : 5 A)	100m	
MODC215	Câble souple 2 x 1,5 mm <sup>2</sup> + gaine de protection grise (I max : 10 A)	100m	
MODC225	Câble souple 2 x 2,5 mm <sup>2</sup> + gaine de protection grise (I max : 15 A)	100m	
MODG62	Gaine thermo rétractable Ø int 6mm/2mm- noir	1.22m	
MLBCEX	Borne de répartition 3 plots + gel (S câble = 0,32 à 0,9 mm <sup>2</sup> ) (I max : 1,8 A)	100 pcs	
	Borne de répartition 2 plots + gel (S câble = 0,32 à 0,9 mm <sup>2</sup> ) (I max : 1,8 A)		
MLBCE31	Borne de répartition 3 plots + gel (S câble = 0,5 à 1,5 mm <sup>2</sup> ) (I max : 4,7 A)	50 pcs	
MLBCTMR82	Manchon auto soudeur Rouge (S câble = 0,8 à 2 mm <sup>2</sup> ) (I max : 9,3 A)	100 pcs	
MLBCX	Borne de répartition 2 plots (S câble = 0,08 à 2,5 mm <sup>2</sup> ) (I max : 12 A)	100 pcs	
	Borne de répartition 3 plots (S câble = 0,08 à 2,5 mm <sup>2</sup> ) (I max : 12 A)		
	Borne de répartition 5 plots (S câble = 0,08 à 2,5 mm <sup>2</sup> ) (I max : 12 A)		

# SERIE 5

**LD**  
**SÉRIE 5**  
Garantie 5 ans

## LA SERIE 5, LE COEUR DE GAMME DES MODULES MATEL

La Série 5 de MATEL regroupe tous les produits conçus, développés, fabriqués, testés et distribués en exclusivité par MATEL.

Les produits Série 5 sont des produits innovants, performants et garantis 5 ans.

Tous les produits de la Série 5 sont certifiés



## COMMENT CHOISIR SES MODULES LED SÉRIE 5 POUR UNE FINITION OPTIMALE ?

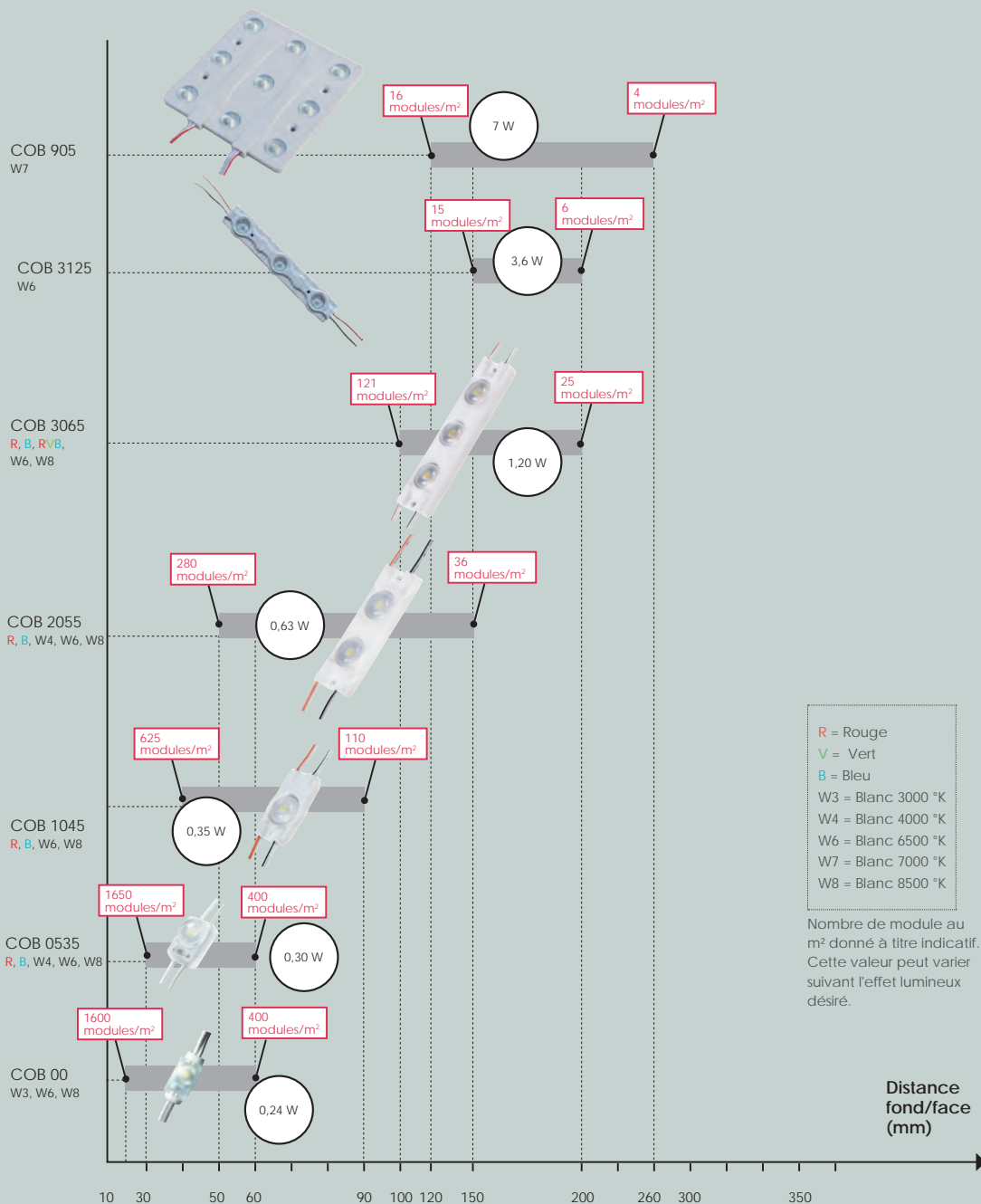

R = Rouge  
V = Vert  
B = Bleu  
W3 = Blanc 3000 °K  
W4 = Blanc 4000 °K  
W6 = Blanc 6500 °K  
W7 = Blanc 7000 °K  
W8 = Blanc 8500 °K

Nombre de module au m² donné à titre indicatif. Cette valeur peut varier suivant l'effet lumineux désiré.

Distance fond/face (mm)

■ Essais réalisés avec face PMMA blanc 3 mm + Fond MATELBOND® Blanc

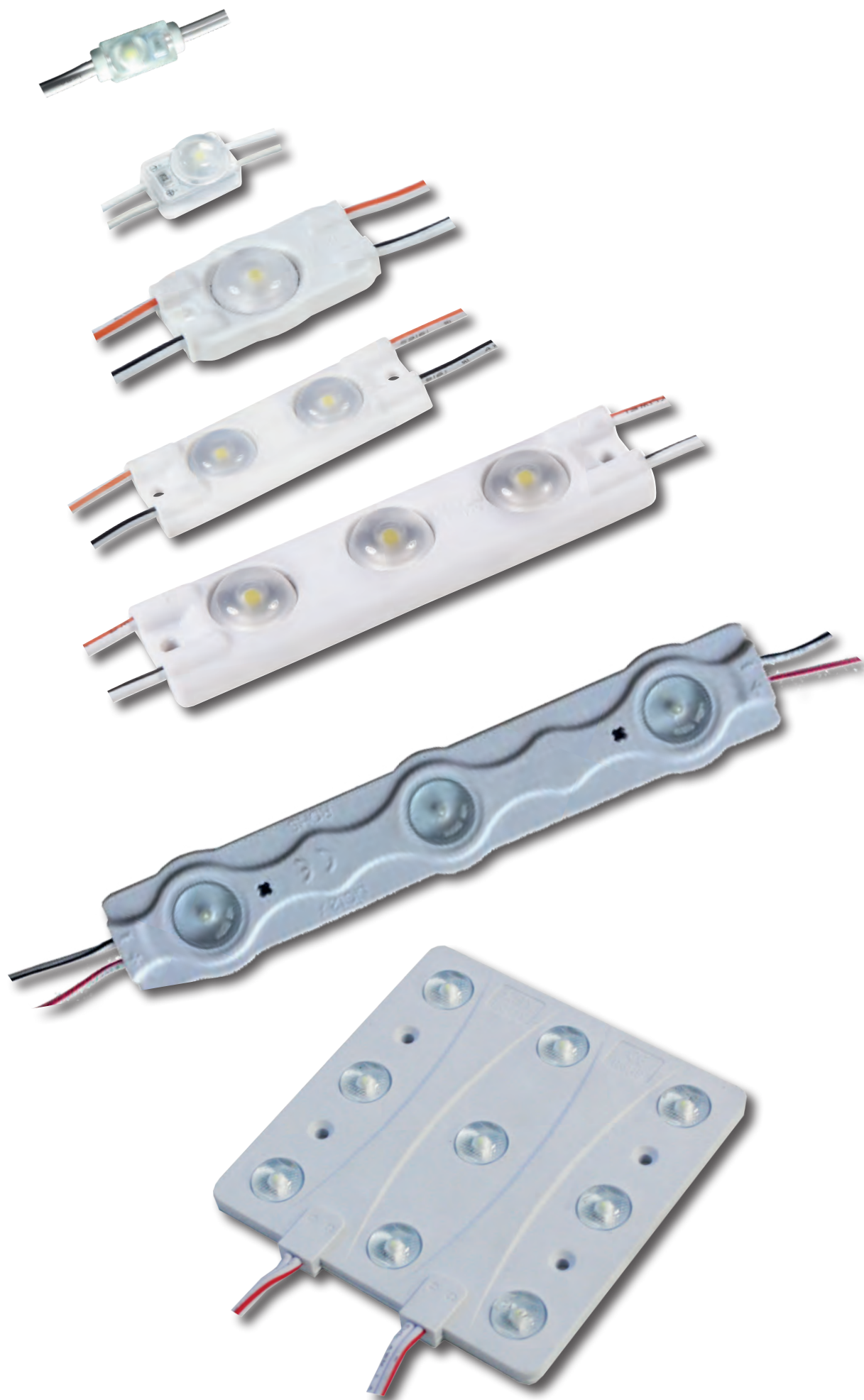



# MICRO COB

**SÉRIE 5**  
Garantie 5 ans

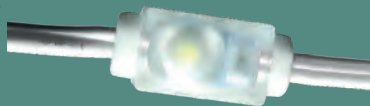

12 VDC



65 - ÉTANCHE



-20° à +60° C



FIXATION PAR ADHÉSIF



SÉCABLE CHAQUE MODULE



160°



ANIMATION POSSIBLE



LEDS SMD 2835

## CARACTERISTIQUES

Conditionnement : 100 modules

22 modules/m mini

50 modules/boucle max.

FIL ROUGE +

Driver de courant intégré

## AVANTAGES

A partir de 100W/m<sup>2</sup>

Utilisation intérieur ou extérieur

Très petite dimension 7,1 x 17,4mm

PCB aluminium

## MODULES

### IMPLANTATION DES MODULES

	Minimum (mm)	Maximum (mm)
Distance fond/face	20	60
Distance entre bandes	25	50
Distance côté/1 <sup>ère</sup> bande	10	25
Nombre de modules/m	40	20
Nombre de modules/m <sup>2</sup>	1600	400

NB : Données indicatives basées sur des essais techniques réalisés sur des faces PMMA blanches 3 mm MATEL ou toiles BACKLIT grammage 550 g/m<sup>2</sup>.

Nombre de modules au m<sup>2</sup> donné à titre indicatif. Cette valeur peut varier suivant l'effet lumineux désiré.

### FIXATION DES MODULES

La fixation définitive des modules, équipés d'un double-face de pré-positionnement, doit être réalisée à l'aide d'une colle MS polymère ou bi-composants.

Attention : ne pas utiliser de colle à base de solvant.

Fiche technique : [microcob sur matel.com](http://microcob.sur.matel.com)

\* Garantie 5 ans sous réserve d'utilisation des produits avec les alimentations garanties 5 ans vendues par MATEL. Aucune garantie ne sera appliquée en cas d'usage en immersion complète, même temporaire.

## DIMENSIONS

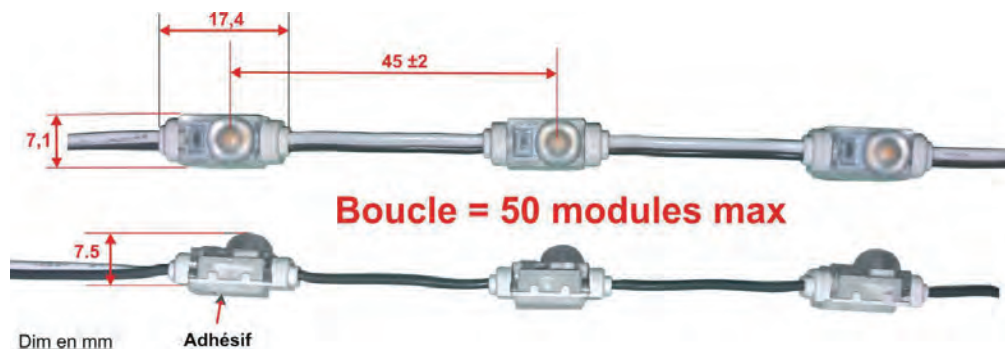

## RÉFÉRENCES

Référence	Désignation	Flux lumineux (lm/mod.)	Puissance (W/mod.)	PRIX (€ U.H.T.)
MLCOB00W3	MicroCob - Blanc chaud 3000°K ±500	36	0,26	1,20
MLCOB00W6	MicroCob - Blanc froid 6500°K ±500	36	0,24	1,20
MLCOB00W8	MicroCob - Ice White 8000°K ±500	36	0,24	1,20

Voir rubrique Alimentations

## CHARGE MAXI (50 MODULES MAX PAR BOUCLE)

Alimentation 12V MATEL	MLPM1512E 15W	MLPM4012E 35W	MLPM7512E 60W	MLPM12012E 100W	MLPM18012E 150W	MLPM27012E 220W	MLPM32012E 275W
NOMBRE MAXI DE MODULES (6500 et 8000°K)	50	116	200	333	500	733	916
NOMBRE MAXI DE MODULES (3000°K)	46	107	184	307	461	676	846

## ACCESSOIRES

Détails techniques rubrique accessoires

Référence	Désignation	Cond.	
MODCN	Câble UL1007 AWG16 (section 1.31 mm <sup>2</sup> ) – noir – Pour raccordement des polarités "-"	100m	
MODCR	Câble UL1007 AWG16 (section 1.31 mm <sup>2</sup> ) – rouge – Pour raccordement des polarités "+"	100m	
MODC207	Câble souple 2 x 0,75 mm <sup>2</sup> + gaine de protection grise (I max : 5 A)	100m	
MODC215	Câble souple 2 x 1,5 mm <sup>2</sup> + gaine de protection grise (I max : 10 A)	100m	
MODC225	Câble souple 2 x 2,5 mm <sup>2</sup> + gaine de protection grise (I max : 15 A)	100m	
MODG62	Gaine thermo rétractable Ø int 6mm/2mm - noir	1.22m	
MLBCEX	Borne de répartition 3 plots + gel (S câble = 0,32 à 0,9 mm <sup>2</sup> ) (I max : 1,8 A) Borne de répartition 2 plots + gel (S câble = 0,32 à 0,9 mm <sup>2</sup> ) (I max : 1,8 A)	100 pcs	
MLBCE31	Borne de répartition 3 plots + gel (S câble = 0,5 à 1,5 mm <sup>2</sup> ) (I max : 4,7 A)	50 pcs	
MLBCTMR82	Manchon auto soudeur Rouge (S câble = 0,8 à 2 mm <sup>2</sup> ) (I max : 9,3 A)	100 pcs	
MLBCX	Borne de répartition 2 plots (S câble = 0,08 à 2,5 mm <sup>2</sup> ) (I max : 12 A) Borne de répartition 3 plots (S câble = 0,08 à 2,5 mm <sup>2</sup> ) (I max : 12 A) Borne de répartition 5 plots (S câble = 0,08 à 2,5 mm <sup>2</sup> ) (I max : 12 A)	100 pcs	

**5**  
SÉRIE 5  
Garantie 5 ans



12 VDC



IP 65 - Étanche



-20° À +60° C



FIXATION PAR ADHÉSIF



SÉCABLE CHAQUE MODULE



160°



ANIMATION POSSIBLE



LEDS SMD 2835

## COB 0535

### CARACTERISTIQUES

Conditionnement : 100 modules  
22 modules/m mini  
50 modules/boucle max.  
FIL GRIS +  
Driver de courant intégré

### AVANTAGES

À partir de 120W/m<sup>2</sup>  
Utilisation intérieur ou extérieur  
PCB aluminium  
Petite dimension 10,3 x 18 mm

### MODULES

#### IMPLANTATION DES MODULES

	Minimum (mm)	Maximum (mm)
Distance fond/face	20	60
Distance entre bandes	20	50
Distance côté/1 <sup>ère</sup> bande	10	25
Nombre de modules/m	37	22
Nombre de modules/m <sup>2</sup>	1850	440

NB : Données indicatives basées sur des essais techniques réalisés sur des faces PMMA blanches 3 mm MATEL ou toiles BACKLIT grammage 550 g/m<sup>2</sup>.

Nombre de modules au m<sup>2</sup> donné à titre indicatif. Cette valeur peut varier suivant l'effet lumineux désiré.

#### FIXATION DES MODULES

La fixation définitive des modules, équipés d'un double-face de pré-positionnement, doit être réalisée à l'aide d'une colle MS polymère ou bi-composants.

Attention : ne pas utiliser de colle à base de solvant.

Fiche technique : [cob0535 sur matel.com](http://cob0535.matel.com)





\* Garantie 5 ans sous réserve d'utilisation des produits avec les alimentations garanties 5 ans vendues par MATEL

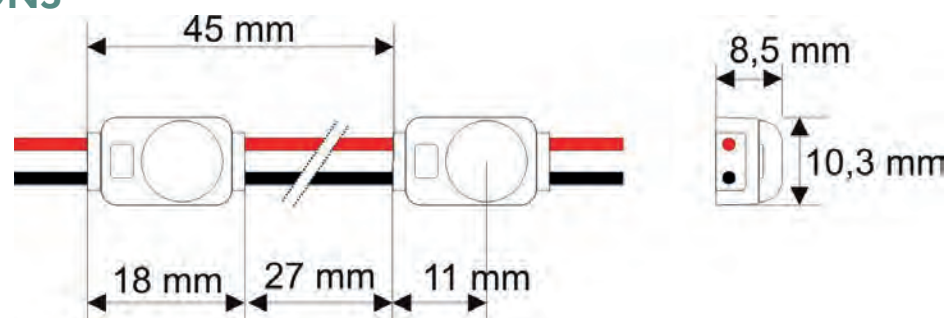

## DIMENSIONS



## RÉFÉRENCES

Référence	Désignation	Flux lumineux (lm/mod.)	Puissance (W/mod.)	PRIX (€ U.H.T.)
MLCOB0535R	 COB 0535 - Rouge - 620-630nm	12	0,3	1,20
MLCOB0535B	 COB 0535 - Bleu - 460-470nm	4	0,3	1,20
MLCOB0535W4	 COB 0535 - Blanc 4000 °K ±500	25	0,3	1,20
MLCOB0535W	 COB 0535 - Blanc 6500 °K ±500	27	0,3	1,20
MLCOB0535W8	 COB 0535 - Blanc 8500 °K ±500	27	0,3	1,20

## CHARGE MAXI (50 MODULES MAX PAR BOUCLE)

Voir rubrique Alimentations

Alimentation 12V MATEL	MLPM1512E 15W	MLPM4012E 35W	MLPM7512E 60W	MLPM12012E 100W	MLPM18012E 150W	MLPM27012E 220W	MLPM32012E 275W
NOMBRE MAXI MODULES	40	93	160	266	400	586	733

## ACCESSOIRES

Détails techniques rubrique accessoires

Référence	Désignation	Cond.	
MODCN	Câble UL1007 AWG16 (section 1.31 mm <sup>2</sup> ) – noir – Pour raccordement des polarités "-"	100m	
MODCR	Câble UL1007 AWG16 (section 1.31 mm <sup>2</sup> ) – rouge – Pour raccordement des polarités "+"	100m	
MODC207	Câble souple 2 x 0,75 mm <sup>2</sup> + gaine de protection grise (I max : 5 A)	100m	
MODC215	Câble souple 2 x 1,5 mm <sup>2</sup> + gaine de protection grise (I max : 10 A)	100m	
MODC225	Câble souple 2 x 2,5 mm <sup>2</sup> + gaine de protection grise (I max : 15 A)	100m	
MODG62	Gaine thermo rétractable Ø int 6mm/2mm- noir	1.22m	
MLBCEX	Borne de répartition 3 plots + gel (S câble = 0,32 à 0,9 mm <sup>2</sup> ) (I max : 1,8 A) Borne de répartition 2 plots + gel (S câble = 0,32 à 0,9 mm <sup>2</sup> ) (I max : 1,8 A)	100 pcs	
MLBCE31	Borne de répartition 3 plots + gel (S câble = 0,5 à 1,5 mm <sup>2</sup> ) (I max : 4,7 A)	50 pcs	
MLBCTMR82	Manchon auto soudeur Rouge (S câble = 0,8 à 2 mm <sup>2</sup> ) (I max : 9,3 A)	100 pcs	
MLBCX	Borne de répartition 2 plots (S câble = 0,08 à 2,5 mm <sup>2</sup> ) (I max : 12 A) Borne de répartition 3 plots (S câble = 0,08 à 2,5 mm <sup>2</sup> ) (I max : 12 A) Borne de répartition 5 plots (S câble = 0,08 à 2,5 mm <sup>2</sup> ) (I max : 12 A)	100 pcs	

**LS**  
SÉRIE 5  
Garantie 5 ans



12 VDC



65 - ÉTANCHE



-20° À +60° C



FIXATION PAR ADHÉSIF + VIS



SÉCABLE CHAQUE MODULE



160°



ANIMATION POSSIBLE



LEDS SMD 2835

## COB 1045

### CARACTERISTIQUES

Conditionnement : 100 modules

6 modules/m mini

100 modules/boucle max.

FIL ROUGE +

Driver de courant intégré

### AVANTAGES

À partir de 38,5W/m<sup>2</sup>

Utilisation intérieur ou extérieur

PCB aluminium

### MODULES

#### IMPLANTATION DES MODULES

	Minimum (mm)	Maximum (mm)
Distance fond/face	40	90
Distance entre bandes	40	100
Distance côté/1 <sup>ère</sup> bande	20	50
Nombre de modules/m	25	11
Nombre de modules/m <sup>2</sup>	625	110

NB : Données indicatives basées sur des essais techniques réalisés sur des faces PMMA blanches 3 mm MATEL ou toiles BACKLIT grammage 550 g/m<sup>2</sup>.

Nombre de modules au m<sup>2</sup> donné à titre indicatif. Cette valeur peut varier suivant l'effet lumineux désiré.

#### FIXATION DES MODULES

La fixation définitive des modules, équipés d'un double-face de pré-positionnement, doit être réalisée à l'aide d'une colle MS polymère ou bi-composants ou d'une vis au diamètre adapté au trou de fixation

Attention : ne pas utiliser de colle à base de solvant.



Fiche technique : [cob1045 sur matel.com](http://cob1045.matel.com)

\* Garantie 5 ans sous réserve d'utilisation des produits avec les alimentations garanties 5 ans vendues par MATEL

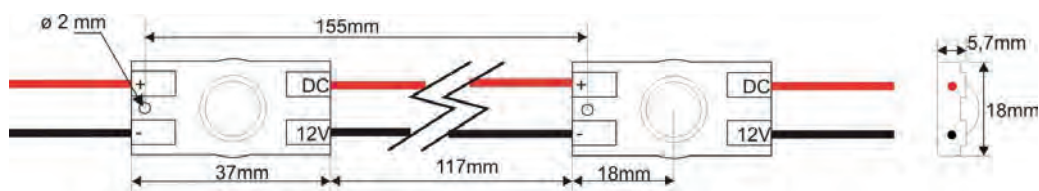
## DIMENSIONS



## RÉFÉRENCES

Référence	Désignation	Flux lumineux (lm/mod.)	Puissance (W/mod.)	PRIX (€ U.H.T.)
MLCOB1045R	 COB 1045 - Rouge	8	0,35	1,55
MLCOB1045B	 COB 1045 - Bleu	4,7	0,35	1,55
MLCOB1045W4	COB 1045 - Blanc 4500 °K ±500	32	0,35	1,55
MLCOB1045W	COB 1045 - Blanc 6500 °K ±500	32	0,35	1,55
MLCOB1045W8	COB 1045 - Blanc 8500 °K ±500	32	0,35	1,55

## CHARGE MAXI (100 MODULES MAX PAR BOUCLE)

Voir rubrique Alimentations

Alimentation 12V MATEL	MLPM1512E 15W	MLPM4012E 35W	MLPM7512E 60W	MLPM12012E 100W	MLPM18012E 150W	MLPM27012E 220W	MLPM32012E 275W
NOMBRE MAXI MODULES	34	80	137	228	342	502	628

## ACCESSOIRES

Détails techniques rubrique accessoires

Référence	Désignation	Cond.	
MODCN	Câble UL1007 AWG16 (section 1.31 mm <sup>2</sup> ) – noir – Pour raccordement des polarités "-"	100m	
MODCR	Câble UL1007 AWG16 (section 1.31 mm <sup>2</sup> ) – rouge – Pour raccordement des polarités "+"	100m	
MODC207	Câble souple 2 x 0,75 mm <sup>2</sup> + gaine de protection grise (I max : 5 A)	100m	
MODC215	Câble souple 2 x 1,5 mm <sup>2</sup> + gaine de protection grise (I max : 10 A)	100m	
MODC225	Câble souple 2 x 2,5 mm <sup>2</sup> + gaine de protection grise (I max : 15 A)	100m	
MODG62	Gaine thermo rétractable Ø int 6mm/2mm- noir	1.22m	
MLBCEX	Borne de répartition 3 plots + gel (S câble = 0,32 à 0,9 mm <sup>2</sup> ) (I max : 1,8 A) Borne de répartition 2 plots + gel (S câble = 0,32 à 0,9 mm <sup>2</sup> ) (I max : 1,8 A)	100 pcs	
MLBCE31	Borne de répartition 3 plots + gel (S câble = 0,5 à 1,5 mm <sup>2</sup> ) (I max : 4,7 A)	50 pcs	
MLBCTMR82	Manchon auto soudeur Rouge (S câble = 0,8 à 2 mm <sup>2</sup> ) (I max : 9,3 A)	100 pcs	
MLBCX	Borne de répartition 2 plots (S câble = 0,08 à 2,5 mm <sup>2</sup> ) (I max : 12 A) Borne de répartition 3 plots (S câble = 0,08 à 2,5 mm <sup>2</sup> ) (I max : 12 A) Borne de répartition 5 plots (S câble = 0,08 à 2,5 mm <sup>2</sup> ) (I max : 12 A)	100 pcs	



**LS**  
SÉRIE 5  
Garantie 5 ans

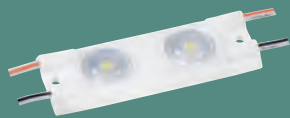

12 VDC



IP 65 - ÉTANCHE



-20° À +60° C



FIXATION PAR ADHÉSIF + VIS



SÉCABLE CHAQUE MODULE



160°



ANIMATION POSSIBLE



LEDS SMD 2835

## COB 2055

### CARACTERISTIQUES

Conditionnement : 100 modules  
5 modules/m mini  
50 modules/boucle max.  
FIL ROUGE +  
Driver de courant intégré

### AVANTAGES

À partir de 22,68W/m<sup>2</sup>  
Utilisation intérieur ou extérieur  
PCB aluminium

### MODULES

#### IMPLANTATION DES MODULES

	Minimum (mm)	Maximum (mm)
Distance fond/face	50	150
Distance entre bandes	50	170
Distance côté/1 <sup>ère</sup> bande	25	85
Nombre de modules/m	14	6
Nombre de modules/m <sup>2</sup>	280	36

NB : Données indicatives basées sur des essais techniques réalisés sur des faces PMMA blanches 3 mm MATEL ou toiles BACKLIT grammage 550 g/m<sup>2</sup>.

Nombre de modules au m<sup>2</sup> donné à titre indicatif. Cette valeur peut varier suivant l'effet lumineux désiré.

#### FIXATION DES MODULES

La fixation définitive des modules, équipés d'un double-face de pré-positionnement, doit être réalisée à l'aide d'une colle MS polymère ou bi-composants ou d'une vis au diamètre adapté au trou de fixation

Attention : ne pas utiliser de colle à base de solvant.



Fiche technique : [cob2055 sur matel.com](http://cob2055.matel.com)

\* Garantie 5 ans sous réserve d'utilisation des produits avec les alimentations garanties 5 ans vendues par MATEL

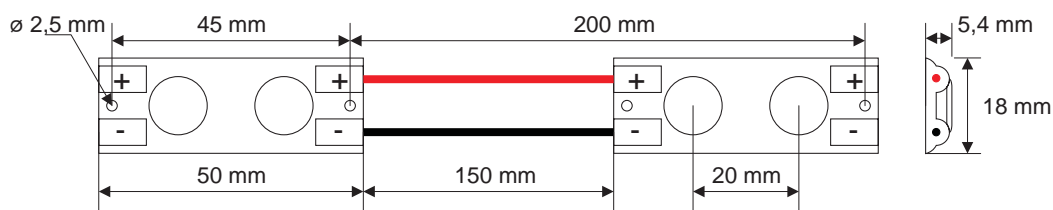
## DIMENSIONS



## RÉFÉRENCES

Référence	Désignation	Flux lumineux (lm/mod.)	Puissance (W/mod.)	PRIX (€ U.H.T.)
MLCOB2055R	 COB 2055 - Rouge	16	0,63	2,09
MLCOB2055B	 COB 2055 - Bleu	8,9	0,63	2,09
MLCOB2055W4	COB 2055 - Blanc 4000 °K ±500	57	0,63	2,09
MLCOB2055W	COB 2055 - Blanc 6500 °K ±500	57	0,63	2,09
MLCOB2055W8	COB 2055 - Blanc 8500 °K ±500	57	0,63	2,09

## CHARGE MAXI (50 MODULES MAX PAR BOUCLE)

Voir rubrique Alimentations

Alimentation 12V MATEL	MLPM1512E 15W	MLPM4012E 35W	MLPM7512E 60W	MLPM12012E 100W	MLPM18012E 150W	MLPM27012E 220W	MLPM32012E 275W
NOMBRE MAXI MODULES	19	44	76	126	190	279	349

## ACCESSOIRES

Détails techniques rubrique accessoires

Référence	Désignation	Cond.	
MODCN	Câble UL1007 AWG16 (section 1.31 mm <sup>2</sup> ) – noir – Pour raccordement des polarités "-"	100m	
MODCR	Câble UL1007 AWG16 (section 1.31 mm <sup>2</sup> ) – rouge – Pour raccordement des polarités "+"	100m	
MODC207	Câble souple 2 x 0,75 mm <sup>2</sup> + gaine de protection grise (I max : 5 A)	100m	
MODC215	Câble souple 2 x 1,5 mm <sup>2</sup> + gaine de protection grise (I max : 10 A)	100m	
MODC225	Câble souple 2 x 2,5 mm <sup>2</sup> + gaine de protection grise (I max : 15 A)	100m	
MODG62	Gaine thermo rétractable Ø int 6mm/2mm- noir	1.22m	
MLBCEX	Borne de répartition 3 plots + gel (S câble = 0,32 à 0,9 mm <sup>2</sup> ) (I max : 1,8 A) Borne de répartition 2 plots + gel (S câble = 0,32 à 0,9 mm <sup>2</sup> ) (I max : 1,8 A)	100 pcs	
MLBCE31	Borne de répartition 3 plots + gel (S câble = 0,5 à 1,5 mm <sup>2</sup> ) (I max : 4,7 A)	50 pcs	
MLBCTMR82	Manchon auto soudeur Rouge (S câble = 0,8 à 2 mm <sup>2</sup> ) (I max : 9,3 A)	100 pcs	
MLBCX	Borne de répartition 2 plots (S câble = 0,08 à 2,5 mm <sup>2</sup> ) (I max : 12 A) Borne de répartition 3 plots (S câble = 0,08 à 2,5 mm <sup>2</sup> ) (I max : 12 A) Borne de répartition 5 plots (S câble = 0,08 à 2,5 mm <sup>2</sup> ) (I max : 12 A)	100 pcs	

**LS**  
SÉRIE 5  
Garantie 5 ans



12 VDC



65 - ÉTANCHE



-20° À +60° C



FIXATION PAR ADHÉSIF + VIS



SÉCABLE CHAQUE MODULE



160°



ANIMATION POSSIBLE



LEDS SMD 2835

## COB 3065

### CARACTERISTIQUES

Conditionnement : 50 modules  
5 modules/m mini  
50 modules/boucle max.  
FIL ROUGE +  
Driver de courant intégré

### AVANTAGES

À partir de 30W/m<sup>2</sup>  
Utilisation intérieur ou extérieur  
PCB aluminium

### MODULES

#### IMPLANTATION DES MODULES

	Minimum (mm)	Maximum (mm)
Distance fond/face	100	200
Distance entre bandes	90	200
Distance côté/1 <sup>ère</sup> bande	45	100
Nombre de modules/m	11	5
Nombre de modules/m <sup>2</sup>	121	25

NB : Données indicatives basées sur des essais techniques réalisés sur des faces PMMA blanches 3 mm MATEL ou toiles BACKLIT grammage 550 g/m<sup>2</sup>.

Nombre de modules au m<sup>2</sup> donné à titre indicatif. Cette valeur peut varier suivant l'effet lumineux désiré.

#### FIXATION DES MODULES

La fixation définitive des modules, équipés d'un double-face de pré-positionnement, doit être réalisée à l'aide d'une colle MS polymère ou bi-composants ou d'une vis au diamètre adapté au trou de fixation

Attention : ne pas utiliser de colle à base de solvant.



Fiche technique : [cob3065 sur matel.com](http://cob3065.matel.com)

\* Garantie 5 ans sous réserve d'utilisation des produits avec les alimentations garanties 5 ans vendues par MATEL

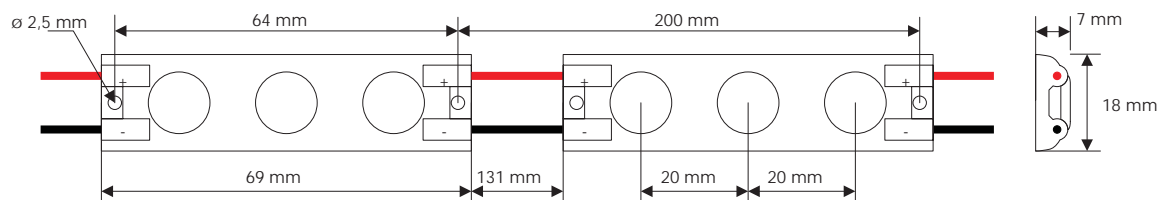
## DIMENSIONS



## RÉFÉRENCES

Référence	Désignation	Flux lumineux (lm/mod.)	Puissance (W/mod.)	PRIX (€ U.H.T.)
MLCOB3065R	 COB 3065 - Rouge	25	1,2	2,59
MLCOB3065B	 COB 3065 - Bleu	15	1,2	2,59
MLCOB3065W	COB 3065 - Blanc 6500 °K ±500	106	1,2	2,59
MLCOB3065W8	COB 3065 - Blanc 8500 °K ±500	106	1,2	2,59

## CHARGE MAXI (50 MODULES MAX PAR BOUCLE)

Voir rubrique Alimentations

Alimentation 12V MATEL	MLPM1512E 15W	MLPM4012E 35W	MLPM7512E 60W	MLPM12012E 100W	MLPM18012E 150W	MLPM27012E 220W	MLPM32012E 275W
NOMBRE MAXI MODULES	10	23	40	66	100	146	183

## ACCESSOIRES

Détails techniques rubrique accessoires

Référence	Désignation	Cond.	
MODCN	Câble UL1007 AWG16 (section 1.31 mm <sup>2</sup> ) – noir – Pour raccordement des polarités "-"	100m	
MODCR	Câble UL1007 AWG16 (section 1.31 mm <sup>2</sup> ) – rouge – Pour raccordement des polarités "+"	100m	
MODC207	Câble souple 2 x 0,75 mm <sup>2</sup> + gaine de protection grise (I max : 5 A)	100m	
MODC215	Câble souple 2 x 1,5 mm <sup>2</sup> + gaine de protection grise (I max : 10 A)	100m	
MODC225	Câble souple 2 x 2,5 mm <sup>2</sup> + gaine de protection grise (I max : 15 A)	100m	
MODG62	Gaine thermo rétractable Ø int 6mm/2mm- noir	1.22m	
MLBCEX	Borne de répartition 3 plots + gel (S câble = 0,32 à 0,9 mm <sup>2</sup> ) (I max : 1,8 A) Borne de répartition 2 plots + gel (S câble = 0,32 à 0,9 mm <sup>2</sup> ) (I max : 1,8 A)	100 pcs	
MLBCE31	Borne de répartition 3 plots + gel (S câble = 0,5 à 1,5 mm <sup>2</sup> ) (I max : 4,7 A)	50 pcs	
MLBCTMR82	Manchon auto soudeur Rouge (S câble = 0,8 à 2 mm <sup>2</sup> ) (I max : 9,3 A)	100 pcs	
MLBCX	Borne de répartition 2 plots (S câble = 0,08 à 2,5 mm <sup>2</sup> ) (I max : 12 A) Borne de répartition 3 plots (S câble = 0,08 à 2,5 mm <sup>2</sup> ) (I max : 12 A) Borne de répartition 5 plots (S câble = 0,08 à 2,5 mm <sup>2</sup> ) (I max : 12 A)	100 pcs	



**LS**  
SÉRIE 5  
Garantie 5 ans



12 VDC



IP 65 - ÉTANCHE



-20° À +60° C



FIXATION PAR ADHÉSIF + VIS



SÉCABLE CHAQUE MODULE



160°



ANIMATION POSSIBLE



LEDS SMD 5050

## COB 3065 RVB

### PRÉSENTATION

Conditionnement : 100 modules

5 modules/m mini

20 modules/boucle max.

FIL JAUNE = commun

Driver de courant intégré

### AVANTAGES

À partir de 25,92W/m<sup>2</sup>

Utilisation intérieur ou extérieur

PCB aluminium

### MODULES

#### IMPLANTATION DES MODULES

	Minimum (mm)	Maximum (mm)
Distance fond/face	75	130
Distance entre bandes	80	150
Distance côté/1 <sup>ère</sup> bande	40	70
Nombre de modules/m	9	6
Nombre de modules/m <sup>2</sup>	81	36

NB : Données indicatives basées sur des essais techniques réalisés sur des faces PMMA blanches 3 mm MATEL ou toiles BACKLIT grammage 550 g/m<sup>2</sup>.

Nombre de modules au m<sup>2</sup> donné à titre indicatif. Cette valeur peut varier suivant l'effet lumineux désiré.

#### FIXATION DES MODULES

La fixation définitive des modules, équipés d'un double-face de pré-positionnement, doit être réalisée à l'aide d'une colle MS polymère ou bi-composants ou d'une vis au diamètre adapté au trou de fixation

Attention : ne pas utiliser de colle à base de solvant.

Fiche technique : [cob3065RVB sur matel](#).

\* Garantie 5 ans sous réserve d'utilisation des produits avec les alimentations garanties 5 ans vendues par MATEL

## DIMENSIONS

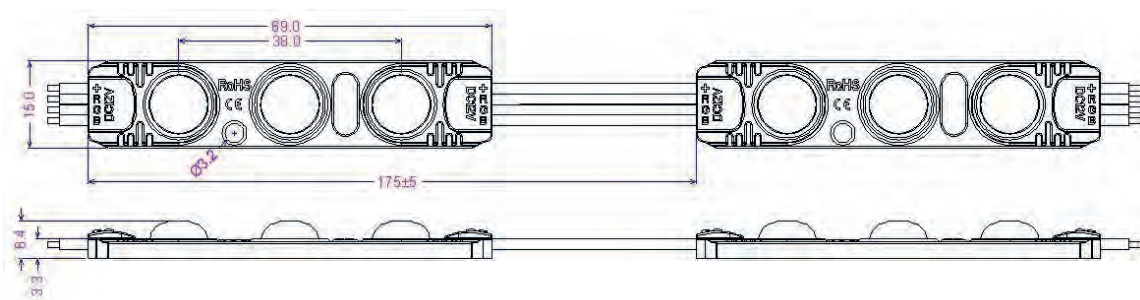

## RÉFÉRENCE

	Désignation	Flux lumineux (lm/mod.)	Puissance (W/mod.)	PRIX (€ U.H.T.)
COB 3065 RVB	COB 3065 RVB	R = 7,5 / V = 25 / B = 4	0,72	3,50

## CHARGE MAXI (20 MODULES MAX PAR BOUCLE)

Voir rubrique Alimentations

Alimentation 12V MATEL	MLPM1512E 15W	MLPM4012E 35W	MLPM7512E 60W	MLPM12012E 100W	MLPM18012E 150W	MLPM27012E 220W	MLPM32012E 275W
NOMBRE MAXI MODULES	16	38	66	111	166	244	305

## ACCESSOIRES

SYSTÈMES DE CONTRÔLE  
VOIR PAGE ALIMENTATION - ANIMATION

Détails techniques rubrique Alimentations \_ Animations



MODTR33T



MODTR33C



MODTRTW



MODTRCW

# COB 3125

**LS**  
SÉRIE 5  
Garantie 5 ans

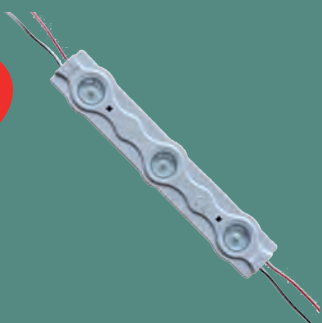

12 VDC



IP 65 - ÉTANCHE



-20° À +60° C



FIXATION PAR ADHÉSIF + VIS



SÉCABLE CHAQUE MODULE



170°



ANIMATION POSSIBLE



LEDS SMD 3030

## CARACTERISTIQUES

Conditionnement : 30 modules

10 modules/boucle max.

FIL ROUGE +

Driver de courant intégré

## AVANTAGES

À partir de 22W/m<sup>2</sup>

Utilisation intérieur ou extérieur

PCB aluminium

## MODULES

### IMPLANTATION DES MODULES

	Minimum (mm)	Maximum (mm)
Distance fond/face	120	200
Distance entre bandes	330	500
Distance côté/1 <sup>ère</sup> bande	165	250
Nombre de modules/m	5	3
Nombre de modules/m <sup>2</sup>	15	6

NB : Données indicatives basées sur des essais techniques réalisés sur des faces PMMA blanches 3 mm MATEL ou toiles BACKLIT grammage 550 g/m<sup>2</sup>.

Nombre de modules au m<sup>2</sup> donné à titre indicatif. Cette valeur peut varier suivant l'effet lumineux désiré.

### FIXATION DES MODULES

La fixation définitive des modules, équipés d'un double-face de pré-positionnement, doit être réalisée à l'aide d'une colle MS polymère ou bi-composants ou de vis au diamètre adapté aux trous de fixation

Attention : ne pas utiliser de colle à base de solvant.

Fiche technique : [cob3125 sur matel.com](http://cob3125.matel.com)

\* Garantie 5 ans sous réserve d'utilisation des produits avec les alimentations garanties 5 ans vendues par MATEL

## DIMENSIONS

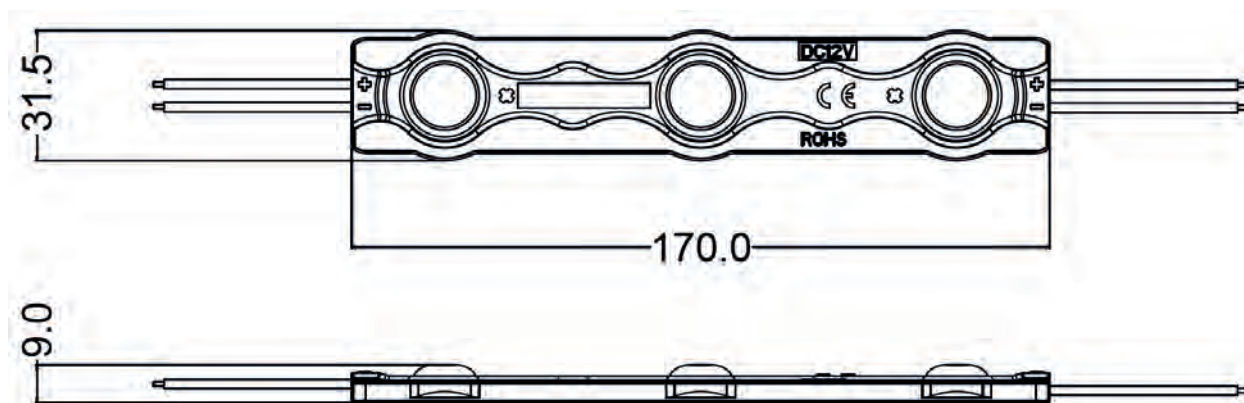

## RÉFÉRENCE

Référence	Désignation	Flux lumineux (lm/mod.)	Puissance (W/mod.)	PRIX (€ U.H.T.)
MLCOB3125W6	COB 3125 - Blanc 6500 °K ±500	300	3,6	6,90

## CHARGE MAXI (9 MODULES MAX PAR BOUCLE)

Voir rubrique Alimentations

Alimentation 12V MATEL	MLPM1512E 15W	MLPM4012E 35W	MLPM7512E 60W	MLPM12012E 100W	MLPM18012E 150W	MLPM27012E 220W	MLPM32012E 275W
NOMBRE MAXI MODULES	3	7	13	22	33	48	61

## ACCESSOIRES

Détails techniques rubrique accessoires

Référence	Désignation	Cond.	
MODCN	Câble UL1007 AWG16 (section 1.31 mm <sup>2</sup> ) – noir – Pour raccordement des polarités "-"	100m	
MODCR	Câble UL1007 AWG16 (section 1.31 mm <sup>2</sup> ) – rouge – Pour raccordement des polarités "+"	100m	
MODC207	Câble souple 2 x 0,75 mm <sup>2</sup> + gaine de protection grise (I max : 5 A)	100m	
MODC215	Câble souple 2 x 1,5 mm <sup>2</sup> + gaine de protection grise (I max : 10 A)	100m	
MODC225	Câble souple 2 x 2,5 mm <sup>2</sup> + gaine de protection grise (I max : 15 A)	100m	
MODG62	Gaine thermo rétractable Ø int 6mm/2mm- noir	1.22m	
MLBCEX	Borne de répartition 3 plots + gel (S câble = 0,32 à 0,9 mm <sup>2</sup> ) (I max : 1,8 A) Borne de répartition 2 plots + gel (S câble = 0,32 à 0,9 mm <sup>2</sup> ) (I max : 1,8 A)	100 pcs	
MLBCE31	Borne de répartition 3 plots + gel (S câble = 0,5 à 1,5 mm <sup>2</sup> ) (I max : 4,7 A)	50 pcs	
MLBCTMR82	Manchon auto soudeur Rouge (S câble = 0,8 à 2 mm <sup>2</sup> ) (I max : 9,3 A)	100 pcs	
MLBCX	Borne de répartition 2 plots (S câble = 0,08 à 2,5 mm <sup>2</sup> ) (I max : 12 A) Borne de répartition 3 plots (S câble = 0,08 à 2,5 mm <sup>2</sup> ) (I max : 12 A) Borne de répartition 5 plots (S câble = 0,08 à 2,5 mm <sup>2</sup> ) (I max : 12 A)	100 pcs	



# COB 905

**SÉRIE 5**  
Garantie 5 ans

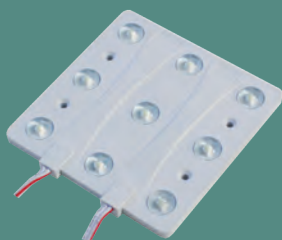

12 VDC



IP 65 - ÉTANCHE



-20° À +60° C



FIXATION PAR ADHÉSIF + VIS



SÉCABLE CHAQUE MODULE



170°



ANIMATION POSSIBLE



LEDS SMD 3030

## CARACTERISTIQUES

Conditionnement : 18 modules

2 modules/m mini

9 modules/boucle max.

FIL ROUGE +

Driver de courant intégré

## AVANTAGES

À partir de 28W/m<sup>2</sup>

Utilisation intérieur ou extérieur

PCB aluminium

## MODULES

### IMPLANTATION DES MODULES

	Minimum (mm)	Maximum (mm)
Distance fond/face	120	260
Distance entre bandes	250	490
Distance côté/1 <sup>ère</sup> bande	125	250
Nombre de modules/m	3	2
Nombre de modules/m <sup>2</sup>	16	4

NB : Données indicatives basées sur des essais techniques réalisés sur des faces PMMA blanches 3 mm MATEL ou toiles BACKLIT grammage 550 g/m<sup>2</sup>.

Nombre de modules au m<sup>2</sup> donné à titre indicatif. Cette valeur peut varier suivant l'effet lumineux désiré.

### FIXATION DES MODULES

La fixation définitive des modules, équipés d'un double-face de pré-positionnement, doit être réalisée à l'aide d'une colle MS polymère ou bi-composants ou de vis au diamètre adapté aux trous de fixation

Attention : ne pas utiliser de colle à base de solvant.

## RÉFÉRENCE

Référence	Désignation	Flux lumineux (lm/mod.)	Puissance (W/mod.)	PRIX (€ U.H.T.)
MLCOB905W7	COB 905 - Blanc 7000 °K ±500	650	7	20,45

## CHARGE MAXI (9 MODULES MAX PAR BOUCLE)

Voir rubrique Alimentations

Alimentation 12V MATEL	MLPM1512E 15W	MLPM4012E 35W	MLPM7512E 60W	MLPM12012E 100W	MLPM18012E 150W	MLPM27012E 220W	MLPM32012E 275W
NOMBRE MAXI MODULES	1	4	6	11	17	25	31

Fiche technique : [cob905 sur matel.com](http://cob905.matel.com)

\* Garantie 5 ans sous réserve d'utilisation des produits avec les alimentations garanties 5 ans vendues par MATEL

## DIMENSIONS

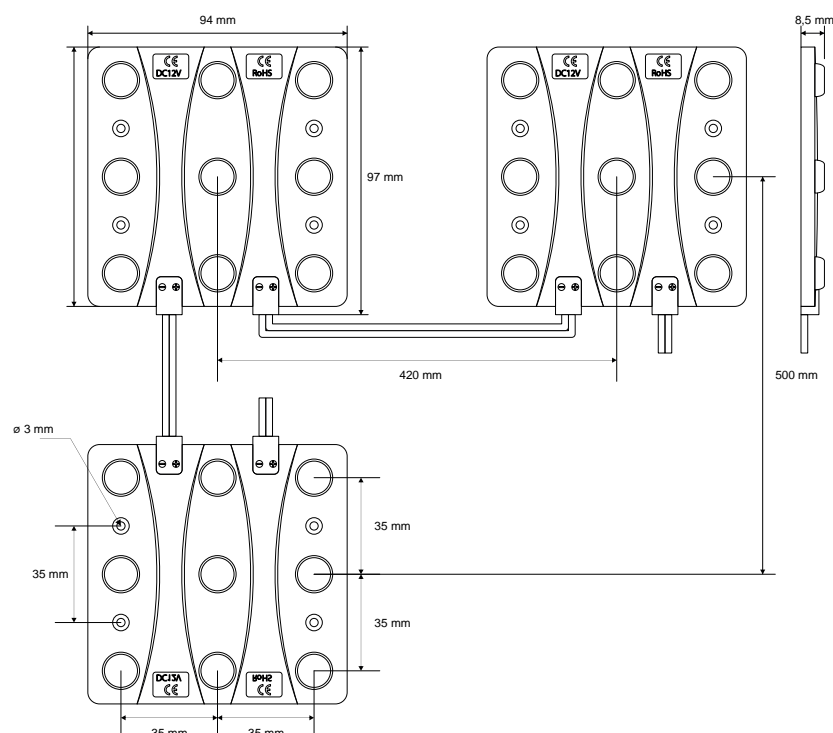

## ACCESSOIRES

Détails techniques rubrique accessoires

Référence	Désignation	Cond.	
MODCN	Câble UL1007 AWG16 (section 1.31 mm <sup>2</sup> ) – noir – Pour raccordement des polarités "-"	100m	
MODCR	Câble UL1007 AWG16 (section 1.31 mm <sup>2</sup> ) – rouge – Pour raccordement des polarités "+"	100m	
MODC207	Câble souple 2 x 0,75 mm <sup>2</sup> + gaine de protection grise (I max : 5 A)	100m	
MODC215	Câble souple 2 x 1,5 mm <sup>2</sup> + gaine de protection grise (I max : 10 A)	100m	
MODC225	Câble souple 2 x 2,5 mm <sup>2</sup> + gaine de protection grise (I max : 15 A)	100m	
MODG62	Gaine thermo rétractable Ø int 6mm/2mm- noir	1.22m	
MLBCEX	Borne de répartition 3 plots + gel (S câble = 0,32 à 0,9 mm <sup>2</sup> ) (I max : 1,8 A)	100 pcs	
	Borne de répartition 2 plots + gel (S câble = 0,32 à 0,9 mm <sup>2</sup> ) (I max : 1,8 A)		
MLBCE31	Borne de répartition 3 plots + gel (S câble = 0,5 à 1,5 mm <sup>2</sup> ) (I max : 4,7 A)	50 pcs	
MLBCTMR82	Manchon auto soudeur Rouge (S câble = 0,8 à 2 mm <sup>2</sup> ) (I max : 9,3 A)	100 pcs	
MLBCX	Borne de répartition 2 plots (S câble = 0,08 à 2,5 mm <sup>2</sup> ) (I max : 12 A)	100 pcs	
	Borne de répartition 3 plots (S câble = 0,08 à 2,5 mm <sup>2</sup> ) (I max : 12 A)		
	Borne de répartition 5 plots (S câble = 0,08 à 2,5 mm <sup>2</sup> ) (I max : 12 A)		

## BOX 5 MONO

### BOX5 MONO

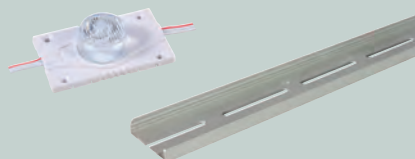

12 VDC



IP 65 - ÉTANCHE



-20° À +60° C



FIXATION PAR ADHÉSIF + VIS



SÉCABLE CHAQUE MODULE



55-15°

Eclairage tangentiel de caissons lumineux simple (épaisseur du caisson  $\geq 130\text{mm}$ ) ou double face (épaisseur du caisson  $\geq 150\text{mm}$ )

### PRÉSENTATION

Conditionnement : 20 modules

5 modules/m mini

20 modules/boucle max.

FIL ROUGE +

Driver de courant intégré



### AVANTAGES

Système clipsable sur rail aluminium

Simplicité et rapidité d'installation

Uniformité d'éclairage

PCB aluminium

Référence	Désignation	Flux lumineux (lm/mod.)	Puissance (W/mod.)	RIX (€ U.H.T.)
MLB51CW	BOX5 MONO clipsable - Blanc 6500 °K $\pm 500$	220	3	7,33
MLBR51	Rail Aluminium - Longueur : 1 m			4,41

### BOX5 MONO MINI



12 VDC



IP 65 - ÉTANCHE



-20° À +60° C



FIXATION PAR ADHÉSIF + VIS



SÉCABLE CHAQUE MODULE



65-15°

Eclairage tangentiel de caissons lumineux simple (épaisseur du caisson  $\geq 70\text{mm}$ ) ou double face (épaisseur du caisson  $\geq 140\text{mm}$ )

### PRÉSENTATION

Conditionnement : 20 modules

8 modules/m

20 modules/boucle max.

FIL ROUGE +

Driver de courant intégré



### AVANTAGES

Idéal pour caisson de faible épaisseur

Simplicité et rapidité d'installation

Uniformité d'éclairage

Diffuseur aluminium

Référence	Désignation	Flux lumineux (lm/mod.)	Puissance (W/mod.)	RIX (€ U.H.T.)
MLB51PW7	BOX5 MONO MINI - Blanc 7000 °K $\pm 500$	125	1,32	3,10

Fiche technique : [box5 sur matel.com](http://box5.matel.com)

\* Garantie 5 ans sous réserve d'utilisation des produits avec les alimentations garanties 5 ans vendues par MATEL



## BOX 5 TRIO

### BOX5 TRIO

Eclairage tangentiel de caissons lumineux simple face (épaisseur du caisson  $\geq 70\text{mm}$ ) ou double face (épaisseur du caisson  $\geq 150\text{mm}$ )



12 VDC



IP 65 - ÉTANCHE



-20° À +60° C



FIXATION PAR ADHÉSIF + VIS



SÉCABLE CHAQUE MODULE



10 x 40°

### PRÉSENTATION

Conditionnement : 10 modules

4 modules/m mini

10 modules/boucle max.

FIL ROUGE +

Driver de courant intégré



Référence	Désignation	Flux lumineux (lm/mod.)	Puissance (W/mod.)	PRIX (€ U.H.T.)
MLB536	BOX5 TRIO 6500 °K $\pm 500$	540	6	12,18

### BOX5 TRIO MINI

Eclairage tangentiel de caissons lumineux simple face (épaisseur du caisson  $\geq 70\text{ mm}$ ) ou double face (épaisseur du caisson  $\geq 130\text{mm}$ )



12 VDC



IP 65 - ÉTANCHE



-20° À +60° C



FIXATION PAR ADHÉSIF + VIS



SÉCABLE CHAQUE MODULE



13x25°

### PRÉSENTATION

Conditionnement : 20 modules

3 modules/m mini

20 modules /boucle max.

FIL ROUGE +

Driver courant intégré



Référence	Désignation	Flux lumineux (lm/mod.)	Puissance (W/mod.)	PRIX (€ U.H.T.)
MLB533W4	BOX5 TRIO mini 4000 °K $\pm 500$	240	2,88	5,02
MLB533	BOX5 TRIO mini 6500 °K $\pm 500$	240	2,88	5,02

### CHARGE MAXI (RESPECTER LA BOUCLE MAX)

[Voir rubrique Alimentations](#)

Alimentation 12V MATEL	MLPM1512E 15W	MLPM4012E 35W	MLPM7512E 60W	MLPM12012E 100W	MLPM18012E 150W	MLPM27012E 220W	MLPM32012E 275W
BOX5 MONO	4	9	16	26	40	58	73
BOX5 MONO MINI	9	21	36	60	90	133	166
BOX5 TRIO	2	4	8	13	20	29	36
BOX5 TRIO MINI	4	9	16	27	41	61	76





# SÉRIE 3

## LA SÉRIE 3, POUR LES PETITS BUDGETS

La Série 3 de MATEL regroupe tous les produits conçus, développés, fabriqués, testés et distribués en exclusivité par MATEL.

Les produits Série 3 sont des produits innovants, performants et sont garantis 3 ans.



Tous les produits de la série 3 sont certifiés



### COMMENT CHOISIR SES MODULES LED SÉRIE 3 POUR UNE FINITION OPTIMALE ?

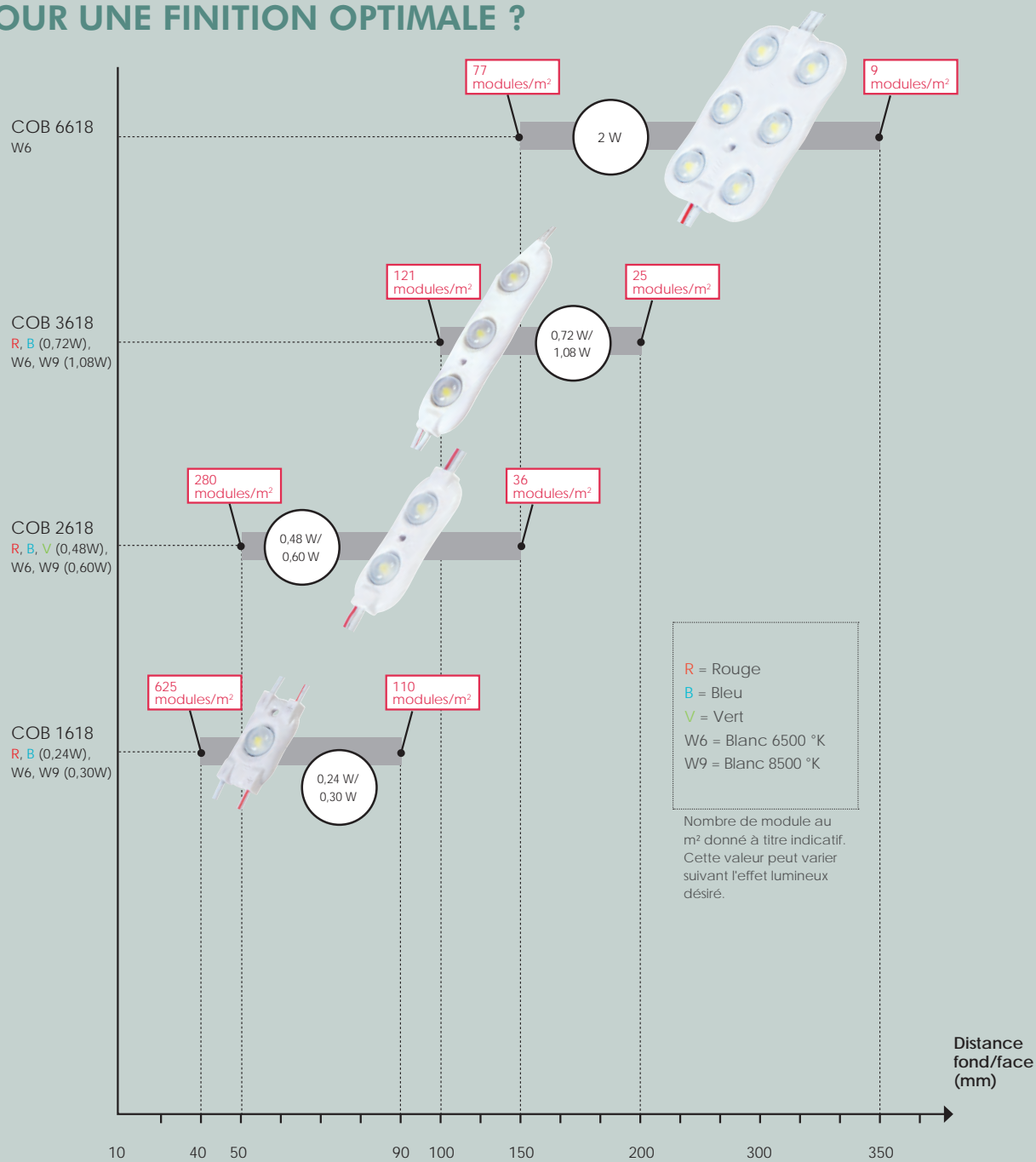

Nombre de module au m² donné à titre indicatif. Cette valeur peut varier suivant l'effet lumineux désiré.

■ Essais réalisés avec face PMMA blanc 3 mm + Fond MATELBOND® Blanc



**M**  
SÉRIE 3  
Garantie 3 ans



12 VDC



IP 65 - ÉTANCHE



-20° À +60° C



FIXATION PAR ADHÉSIF + VIS



SÉCABLE CHAQUE MODULE



160°



ANIMATION POSSIBLE



LEDs SMD 5050 (couleur)



LEDs SMD 2835 (Blanc)

## COB 1618

### CARACTERISTIQUES

Conditionnement : 100 modules

10 modules/m mini

50 modules/boucle max.

FIL ROUGE +

Driver de courant intégré

### AVANTAGES

À partir de 26,4W/m<sup>2</sup>

Utilisation intérieur ou extérieur

PCB aluminium

### MODULES

#### IMPLANTATION DES MODULES

	Minimum (mm)	Maximum (mm)
Distance fond/face	40	90
Distance entre bandes	40	100
Distance côté/1 <sup>ère</sup> bande	20	50
Nombre de modules/m	25	11
Nombre de modules/m <sup>2</sup>	625	110

NB : Données indicatives basées sur des essais techniques réalisés sur des faces PMMA blanches 3 mm MATEL ou toiles BACKLIT grammage 550 g/m<sup>2</sup>.

Nombre de modules au m<sup>2</sup> donné à titre indicatif. Cette valeur peut varier suivant l'effet lumineux désiré.

#### FIXATION DES MODULES

La fixation définitive des modules, équipés d'un double-face de pré-positionnement, doit être réalisée à l'aide d'une colle MS polymère ou bi-composants ou d'une vis au diamètre adapté au trou de fixation

Attention : ne pas utiliser de colle à base de solvant.



Fiche technique : [cob1618 sur matel.com](http://cob1618.matel.com)

\* Garantie 3 ans sous réserve d'utilisation des produits avec les alimentations garanties 3 ans ou 5 ans vendues par MATEL

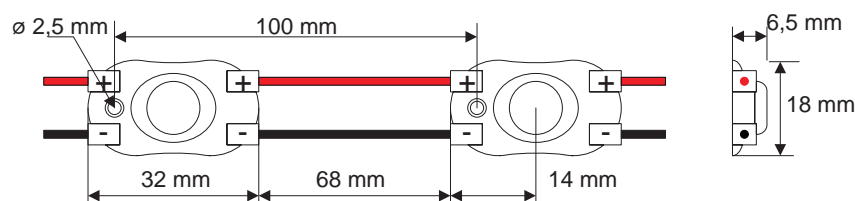
## DIMENSIONS



## RÉFÉRENCES

Référence	Désignation		Flux lumineux (lm/mod.)	Puissance (W/mod.)	PRIX (€ U.H.T.)
MLCOB1618R	 COB 1618 - Rouge	620 nm	6	0,24	1,28
MLCOB1618B	 COB 1618 - Bleu	470 nm	3,5	0,24	1,28
MLCOB1618W	COB 1618 - Blanc 6500 °K ±500		27	0,3	1,28
MLCOB1618W8	COB 1618 - Blanc 8500 °K ±500		27	0,3	1,28

## CHARGE MAXI (50 MODULES MAX PAR BOUCLE)

Voir rubrique Alimentations

Alimentation 12V MATEL	15W	35W	60W	100W	150W	220W	275W
NOMBRE MAXI MODULES BLANC	40	93	160	266	400	586	733
NOMBRE MAXI MODULES COULEUR	50	116	200	333	500	733	916

## ACCESSOIRES

Détails techniques rubrique accessoires

Référence	Désignation	Cond.	
MODCN	Câble UL1007 AWG16 (section 1.31 mm <sup>2</sup> ) – noir – Pour raccordement des polarités "-"	100m	
MODCR	Câble UL1007 AWG16 (section 1.31 mm <sup>2</sup> ) – rouge – Pour raccordement des polarités "+"	100m	
MODC207	Câble souple 2 x 0,75 mm <sup>2</sup> + gaine de protection grise (I max : 5 A)	100m	
MODC215	Câble souple 2 x 1,5 mm <sup>2</sup> + gaine de protection grise (I max : 10 A)	100m	
MODC225	Câble souple 2 x 2,5 mm <sup>2</sup> + gaine de protection grise (I max : 15 A)	100m	
MODG62	Gaine thermo rétractable Ø int 6mm/2mm- noir	1.22m	
MLBCEX	Borne de répartition 3 plots + gel (S câble = 0,32 à 0,9 mm <sup>2</sup> ) (I max : 1,8 A) Borne de répartition 2 plots + gel (S câble = 0,32 à 0,9 mm <sup>2</sup> ) (I max : 1,8 A)	100 pcs	
MLBCE31	Borne de répartition 3 plots + gel (S câble = 0,5 à 1,5 mm <sup>2</sup> ) (I max : 4,7 A)	50 pcs	
MLBCTMR82	Manchon auto soudeur Rouge (S câble = 0,8 à 2 mm <sup>2</sup> ) (I max : 9,3 A)	100 pcs	
MLBCX	Borne de répartition 2 plots (S câble = 0,08 à 2,5 mm <sup>2</sup> ) (I max : 12 A) Borne de répartition 3 plots (S câble = 0,08 à 2,5 mm <sup>2</sup> ) (I max : 12 A) Borne de répartition 5 plots (S câble = 0,08 à 2,5 mm <sup>2</sup> ) (I max : 12 A)	100 pcs	



**M**  
SÉRIE 3  
Garantie 3 ans



12 VDC



IP 65 - ÉTANCHE



-20° À +60° C



FIXATION PAR ADHÉSIF + VIS



SÉCABLE CHAQUE MODULE



160°



ANIMATION POSSIBLE



LEDs SMD 5050 (couleur)



LEDs SMD 2835 (Blanc)

## COB 2618

### CARACTERISTIQUES

Conditionnement : 100 modules

5 modules/m mini

50 modules/boucle max.

FIL ROUGE +

Driver de courant intégré

### AVANTAGES

À partir de 17,28W/m<sup>2</sup>

Utilisation intérieur ou extérieur

PCB aluminium

### MODULES

#### IMPLANTATION DES MODULES

	Minimum (mm)	Maximum (mm)
Distance fond/face	50	150
Distance entre bandes	50	170
Distance côté/1 <sup>ère</sup> bande	25	85
Nombre de modules/m	14	6
Nombre de modules/m <sup>2</sup>	280	36

NB : Données indicatives basées sur des essais techniques réalisés sur des faces PMMA blanches 3 mm MATEL ou toiles BACKLIT grammage 550 g/m<sup>2</sup>.

Nombre de modules au m<sup>2</sup> donné à titre indicatif. Cette valeur peut varier suivant l'effet lumineux désiré.

#### FIXATION DES MODULES

La fixation définitive des modules, équipés d'un double-face de pré-positionnement, doit être réalisée à l'aide d'une colle MS polymère ou bi-composants ou d'une vis au diamètre adapté au trou de fixation

Attention : ne pas utiliser de colle à base de solvant.



Fiche technique : [cob2618 sur matel.com](http://cob2618.matel.com)

\* Garantie 3 ans sous réserve d'utilisation des produits avec les alimentations garanties 3 ans ou 5 ans vendues par MATEL

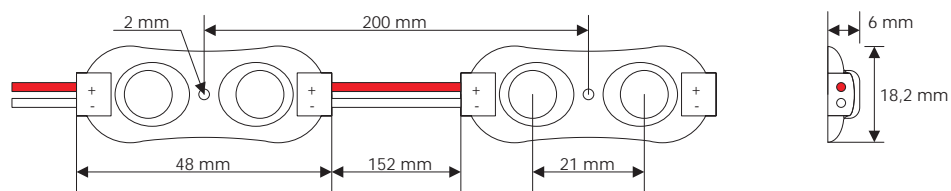
## DIMENSIONS



## RÉFÉRENCES

Référence	Désignation	Flux lumineux (lm/mod.)	Puissance (W/mod.)	PRIX (€ U.H.T.)
MLCOB2618R	 COB 2618 - Rouge	620 nm	12	1,77
MLCOB2618B	 COB 2618 - Bleu	470 nm	7	1,77
MLCOB2618V	 COB 2618 - Vert	520 nm	24	1,77
MLCOB2618W	COB 2618 - Blanc 6500 °K ±500	54	0,60	1,77
MLCOB2618W9	COB 2618 - Blanc 9500 °K ±500	54	0,60	1,77

## CHARGE MAXI (50 MODULES MAX PAR BOUCLE)

Voir rubrique Alimentations

Alimentation 12V MATEL	15W	35W	60W	100W	150W	220W	275W
NOMBRE MAXI MODULES BLANC	20	46	80	133	200	293	366
NOMBRE MAXI MODULES COULEUR	25	58	100	166	250	366	458

## ACCESSOIRES

Détails techniques rubrique accessoires

Référence	Désignation	Cond.	
MODCN	Câble UL1007 AWG16 (section 1.31 mm <sup>2</sup> ) – noir – Pour raccordement des polarités "-"	100m	
MODCR	Câble UL1007 AWG16 (section 1.31 mm <sup>2</sup> ) – rouge – Pour raccordement des polarités "+"	100m	
MODC207	Câble souple 2 x 0,75 mm <sup>2</sup> + gaine de protection grise (I max : 5 A)	100m	
MODC215	Câble souple 2 x 1,5 mm <sup>2</sup> + gaine de protection grise (I max : 10 A)	100m	
MODC225	Câble souple 2 x 2,5 mm <sup>2</sup> + gaine de protection grise (I max : 15 A)	100m	
MODG62	Gaine thermo rétractable Ø int 6mm/2mm- noir	1.22m	
MLBCEX	Borne de répartition 3 plots + gel (S câble = 0,32 à 0,9 mm <sup>2</sup> ) (I max : 1,8 A)	100 pcs	
	Borne de répartition 2 plots + gel (S câble = 0,32 à 0,9 mm <sup>2</sup> ) (I max : 1,8 A)		
MLBCE31	Borne de répartition 3 plots + gel (S câble = 0,5 à 1,5 mm <sup>2</sup> ) (I max : 4,7 A)	50 pcs	
MLBCTMR82	Manchon auto soudeur Rouge (S câble = 0,8 à 2 mm <sup>2</sup> ) (I max : 9,3 A)	100 pcs	
MLBCX	Borne de répartition 2 plots (S câble = 0,08 à 2,5 mm <sup>2</sup> ) (I max : 12 A)	100 pcs	
	Borne de répartition 3 plots (S câble = 0,08 à 2,5 mm <sup>2</sup> ) (I max : 12 A)		
	Borne de répartition 5 plots (S câble = 0,08 à 2,5 mm <sup>2</sup> ) (I max : 12 A)		

**M**  
SÉRIE 3  
Garantie 3 ans



12 VDC



IP 65 - ÉTANCHE



-20° À +60° C



FIXATION PAR ADHÉSIF + VIS



SÉCABLE CHAQUE MODULE



160°



ANIMATION POSSIBLE



LEDs SMD 5050 (couleur)

LEDs SMD 2835 (Blanc)

## COB 3618

### CARACTERISTIQUES

Conditionnement : 80 modules

5 modules/m mini

40 modules/boucle max.

FIL ROUGE +

Driver de courant intégré

### AVANTAGES

À partir de 18W/m<sup>2</sup>

Utilisation intérieur ou extérieur

PCB aluminium

### MODULES

#### IMPLANTATION DES MODULES

	Minimum (mm)	Maximum (mm)
Distance fond/face	100	200
Distance entre bandes	90	200
Distance côté/1 <sup>ère</sup> bande	45	100
Nombre de modules/m	11	5
Nombre de modules/m <sup>2</sup>	121	25

NB : Données indicatives basées sur des essais techniques réalisés sur des faces PMMA blanches 3 mm MATEL ou toiles BACKLIT grammage 550 g/m<sup>2</sup>.

Nombre de modules au m<sup>2</sup> donné à titre indicatif. Cette valeur peut varier suivant l'effet lumineux désiré.

#### FIXATION DES MODULES

La fixation définitive des modules, équipés d'un double-face de pré-positionnement, doit être réalisée à l'aide d'une colle MS polymère ou bi-composants ou d'une vis au diamètre adapté au trou de fixation

Attention : ne pas utiliser de colle à base de solvant.



Fiche technique : [cob3618 sur matel.com](http://cob3618.matel.com)

\* Garantie 3 ans sous réserve d'utilisation des produits avec les alimentations garanties 3 ans ou 5 ans vendues par MATEL

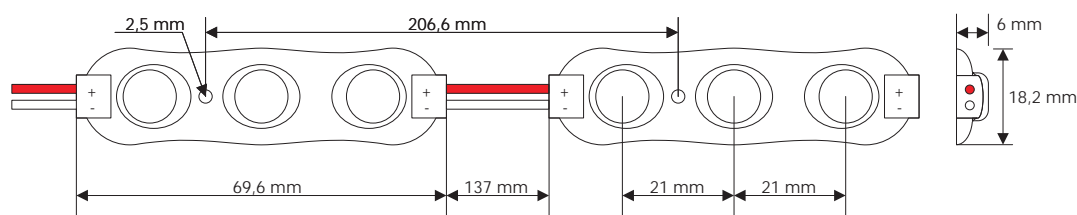
## DIMENSIONS



## RÉFÉRENCES

Référence	Désignation		Flux lumineux (lm/mod.)	Puissance (W/mod.)	PRIX (€ U.H.T.)
MLCOB3618R	 COB 3618 - Rouge	620 mm	18	0,72	2,20
MLCOB3618B	 COB 3618 - Bleu	470 mm	11	0,72	2,20
MLCOB3618W	COB 3618 - Blanc 6500 °K ±500		100	1,08	2,20
MLCOB3618W9	COB 3618 - Blanc 8500 °K ±500		100	1,08	2,20

## CHARGE MAXI (40 MODULES MAX PAR BOUCLE)

Voir rubrique Alimentations

Alimentation 12V MATEL	15W	35W	60W	100W	150W	220W	275W
NOMBRE MAXI MODULES BLANC	11	25	44	74	111	162	202
NOMBRE MAXI MODULES COULEUR	16	38	66	111	166	244	305

## ACCESSOIRES

Détails techniques rubrique accessoires

Référence	Désignation	Cond.	
MODCN	Câble UL1007 AWG16 (section 1.31 mm <sup>2</sup> ) – noir – Pour raccordement des polarités "-"	100m	
MODCR	Câble UL1007 AWG16 (section 1.31 mm <sup>2</sup> ) – rouge – Pour raccordement des polarités "+"	100m	
MODC207	Câble souple 2 x 0,75 mm <sup>2</sup> + gaine de protection grise (I max : 5 A)	100m	
MODC215	Câble souple 2 x 1,5 mm <sup>2</sup> + gaine de protection grise (I max : 10 A)	100m	
MODC225	Câble souple 2 x 2,5 mm <sup>2</sup> + gaine de protection grise (I max : 15 A)	100m	
MODG62	Gaine thermo rétractable Ø int 6mm/2mm- noir	1.22m	
MLBCEX	Borne de répartition 3 plots + gel (S câble = 0,32 à 0,9 mm <sup>2</sup> ) (I max : 1,8 A) Borne de répartition 2 plots + gel (S câble = 0,32 à 0,9 mm <sup>2</sup> ) (I max : 1,8 A)	100 pcs	
MLBCE31	Borne de répartition 3 plots + gel (S câble = 0,5 à 1,5 mm <sup>2</sup> ) (I max : 4,7 A)	50 pcs	
MLBCTMR82	Manchon auto soudeur Rouge (S câble = 0,8 à 2 mm <sup>2</sup> ) (I max : 9,3 A)	100 pcs	
MLBCX	Borne de répartition 2 plots (S câble = 0,08 à 2,5 mm <sup>2</sup> ) (I max : 12 A) Borne de répartition 3 plots (S câble = 0,08 à 2,5 mm <sup>2</sup> ) (I max : 12 A) Borne de répartition 5 plots (S câble = 0,08 à 2,5 mm <sup>2</sup> ) (I max : 12 A)	100 pcs	



**M**  
SÉRIE 3  
Garantie 3 ans



12 VDC



IP 65 - ÉTANCHE



-20° À +60° C



FIXATION PAR ADHÉSIF + VIS



SÉCABLE CHAQUE MODULE



160°



ANIMATION POSSIBLE



LEDS SMD 2835

# COB 6618

## CARACTERISTIQUES

Conditionnement : 40 modules

3 modules/m mini

20 modules/boucle max.

FIL ROUGE +

Driver de courant intégré

## AVANTAGES

À partir de 18W/m<sup>2</sup>

Utilisation intérieur ou extérieur

PCB aluminium

## MODULES

### IMPLANTATION DES MODULES

	Minimum (mm)	Maximum (mm)
Distance fond/face	150	250
Distance entre bandes	150	300
Distance côté/1 <sup>ère</sup> bande	75	150
Nombre de modules/m	11	3
Nombre de modules/m <sup>2</sup>	77	9

NB : Données indicatives basées sur des essais techniques réalisés sur des faces PMMA blanches 3 mm MATEL ou toiles BACKLIT grammage 550 g/m<sup>2</sup>.

Nombre de modules au m<sup>2</sup> donné à titre indicatif. Cette valeur peut varier suivant l'effet lumineux désiré.

### FIXATION DES MODULES

La fixation définitive des modules, équipés d'un double-face de pré-positionnement, doit être réalisée à l'aide d'une colle MS polymère ou bi-composants ou d'une vis au diamètre adapté au trou de fixation

Attention : ne pas utiliser de colle à base de solvant.

Fiche technique : [cob6618 sur matel.com](http://cob6618.matel.com)

## DIMENSIONS

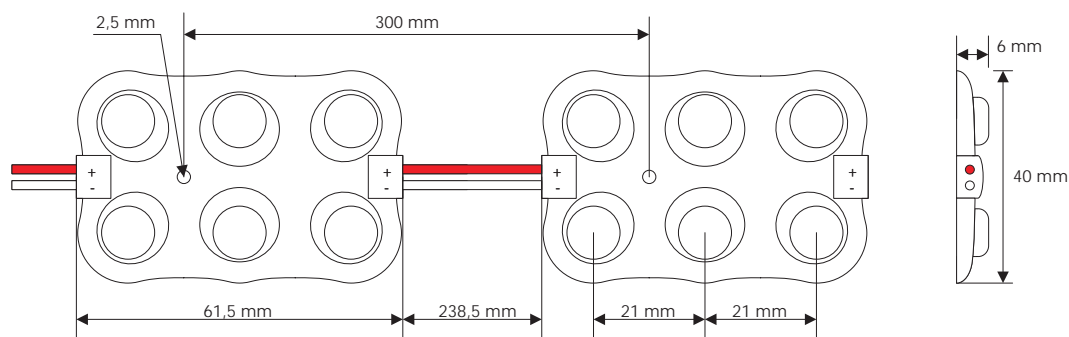

## RÉFÉRENCE

Référence	Désignation		Flux lumineux (lm/mod.)	Puissance (W/mod.)	PRIX (€ U.H.T.)
MLCOB6618W	COB 6618 - Blanc froid	6500 °K ±500	175	2	2,78

## CHARGE MAXI (20 MODULES MAX PAR BOUCLE)

Voir rubrique Alimentations

Alimentation 12V MATEL	15W	35W	60W	100W	150W	220W	275W
NOMBRE MAXI MODULES	6	14	24	40	60	88	110

## ACCESSOIRES

Détails techniques rubrique accessoires

Référence	Désignation	Cond.	
MODCN	Câble UL1007 AWG16 (section 1.31 mm <sup>2</sup> ) – noir – Pour raccordement des polarités "-"	100m	
MODCR	Câble UL1007 AWG16 (section 1.31 mm <sup>2</sup> ) – rouge – Pour raccordement des polarités "+"	100m	
MODC207	Câble souple 2 x 0,75 mm <sup>2</sup> + gaine de protection grise (I max : 5 A)	100m	
MODC215	Câble souple 2 x 1,5 mm <sup>2</sup> + gaine de protection grise (I max : 10 A)	100m	
MODC225	Câble souple 2 x 2,5 mm <sup>2</sup> + gaine de protection grise (I max : 15 A)	100m	
MODG62	Gaine thermo rétractable Ø int 6mm/2mm- noir	1.22m	
MLBCEX	Borne de répartition 3 plots + gel (S câble = 0,32 à 0,9 mm <sup>2</sup> ) (I max : 1,8 A)	100 pcs	
	Borne de répartition 2 plots + gel (S câble = 0,32 à 0,9 mm <sup>2</sup> ) (I max : 1,8 A)		
MLBCE31	Borne de répartition 3 plots + gel (S câble = 0,5 à 1,5 mm <sup>2</sup> ) (I max : 4,7 A)	50 pcs	
MLBCTMR82	Manchon auto soudeur Rouge (S câble = 0,8 à 2 mm <sup>2</sup> ) (I max : 9,3 A)	100 pcs	
MLBCX	Borne de répartition 2 plots (S câble = 0,08 à 2,5 mm <sup>2</sup> ) (I max : 12 A)	100 pcs	
	Borne de répartition 3 plots (S câble = 0,08 à 2,5 mm <sup>2</sup> ) (I max : 12 A)		
	Borne de répartition 5 plots (S câble = 0,08 à 2,5 mm <sup>2</sup> ) (I max : 12 A)		

# COB 01



12 VDC



IP 65 - ÉTANCHE



-20° À +60° C



FIXATION PAR ADHÉSIF



SÉCABLE CHAQUE MODULE



120°



ANIMATION POSSIBLE



LEDS SMD 3528

## CARACTERISTIQUES

Garantie 2 ans

Conditionnement : 100 modules

16 modules/m mini

40 modules/boucle max

FIL GRIS +

## AVANTAGES

À partir de 120W/m<sup>2</sup>

Électronique protégée par résine Epoxy

Très fine épaisseur

## MODULES

### IMPLANTATION DES MODULES

	Minimum (mm)	Maximum (mm)
Distance fond/face	35	80
Distance entre bandes	20	40
Distance côté/1 <sup>ère</sup> bande	10	20
Nombre de modules/m	25	16
Nombre de modules/m <sup>2</sup>	1250	400

NB : Données indicatives basées sur des essais techniques réalisés sur des faces PMMA blanches 3 mm MATEL ou toiles BACKLIT grammage 550 g/m<sup>2</sup>.

Nombre de modules au m<sup>2</sup> donné à titre indicatif. Cette valeur peut varier suivant l'effet lumineux désiré.

### FIXATION DES MODULES

La fixation définitive des modules, équipés d'un double-face de pré-positionnement, doit être réalisée à l'aide d'une colle MS polymère ou bi-composants

Attention : ne pas utiliser de colle à base de solvant.

Fiche technique : [cob01 sur matel.com](http://matel.com/cob01)

## DIMENSIONS

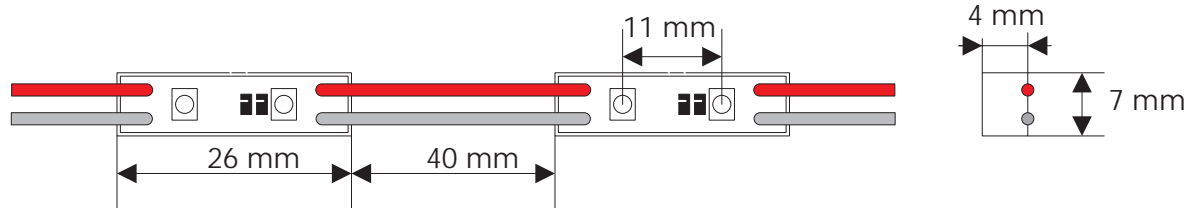

## RÉFÉRENCES

Référence	Désignation		Flux lumineux (lm/mod.)	Puissance (W/mod.)	PRIX (€ U.H.T.)
MLCOB1A*	COB 01 - Ambre	584 - 595 nm	4	0,3	1,02
MLCOB1V*	COB 01 - Vert	512 - 528 nm	10	0,3	1,02
MLCOB1WW	COB 01 - Blanc 3500 °K ±500		14	0,3	1,02
MLCOB1W	COB 01 - Blanc 6500 °K ±500		14	0,3	1,02
MLCOB1W8	COB 01 - Blanc 9000 °K ±500		14	0,3	1,02

\*Dans la limite des stocks disponibles

## CHARGE MAXI (40 MODULES MAX PAR BOUCLE)

Voir rubrique Alimentations

Alimentation 12V MATEL	15W	35W	60W	100W	150W	220W	275W
NOMBRE MAXI MODULES	40	93	160	266	400	586	733

## ACCESSOIRES

Détails techniques rubrique accessoires

Référence	Désignation	Cond.	
MODCN	Câble UL1007 AWG16 (section 1.31 mm <sup>2</sup> ) – noir – Pour raccordement des polarités "-"	100m	
MODCR	Câble UL1007 AWG16 (section 1.31 mm <sup>2</sup> ) – rouge – Pour raccordement des polarités "+"	100m	
MODC207	Câble souple 2 x 0,75 mm <sup>2</sup> + gaine de protection grise (I max : 5 A)	100m	
MODC215	Câble souple 2 x 1,5 mm <sup>2</sup> + gaine de protection grise (I max : 10 A)	100m	
MODC225	Câble souple 2 x 2,5 mm <sup>2</sup> + gaine de protection grise (I max : 15 A)	100m	
MODG62	Gaine thermo rétractable Ø int 6mm/2mm- noir	1.22m	
MLBCEX	Borne de répartition 3 plots + gel (S câble = 0,32 à 0,9 mm <sup>2</sup> ) (I max : 1,8 A)	100 pcs	
	Borne de répartition 2 plots + gel (S câble = 0,32 à 0,9 mm <sup>2</sup> ) (I max : 1,8 A)		
MLBCE31	Borne de répartition 3 plots + gel (S câble = 0,5 à 1,5 mm <sup>2</sup> ) (I max : 4,7 A)	50 pcs	
MLBCTMR82	Manchon auto soudeur Rouge (S câble = 0,8 à 2 mm <sup>2</sup> ) (I max : 9,3 A)	100 pcs	
MLBCX	Borne de répartition 2 plots (S câble = 0,08 à 2,5 mm <sup>2</sup> ) (I max : 12 A)	100 pcs	
	Borne de répartition 3 plots (S câble = 0,08 à 2,5 mm <sup>2</sup> ) (I max : 12 A)		
	Borne de répartition 5 plots (S câble = 0,08 à 2,5 mm <sup>2</sup> ) (I max : 12 A)		



# PAVÉ LED 200 X 300



24 VDC



IP 33 ou 64



-20° À +60° C



FIXATION PAR VIS

SÉCABLE EN 10 BANDES  
DE 30 x 200 mm

120°



ANIMATION POSSIBLE



LEDS SMD 2835

Éclairage de caissons lumineux simple face (Épaisseur  $\geq$  50 mm) ou double face (Épaisseur du caisson  $\geq$  120 mm)

## CARACTERISTIQUES

70 LEDs SMD3528/Pavé

8 pavés max./boucle

FIL ROUGE +

Garantie 3 ans

## AVANTAGES

Rapidité de mise en oeuvre

Uniformité d'éclairage



Référence	Désignation	Flux lumineux (lm/mod)	Puissance (W/mod.)	PRIX (€ U.H.T.)
MLED2030WS	Pavé de 70 leds 200 x 300mm IP 64 - Blanc 6500 °K $\pm$ 500	560	6	<b>26,75</b>
MLED2030WNE	Pavé de 70 leds 200 x 300mm IP 33 - Blanc 6500 °K $\pm$ 500	560	6	<b>14,98</b>
MLED2030W4NE	Pavé de 70 leds 200 x 300mm IP 33 - Blanc 4000 °K $\pm$ 500	560	6	<b>14,98</b>

## CHARGE MAXI (8 PAVÉS MAX PAR BOUCLE)

[Voir rubrique Alimentations](#)

Alimentation 24V MATEL	36W	60W	100W	150W	220W	250W	260W
NOMBRE MAXI PAVÉS	4	8	13	20	26	33	40

Fiche technique : [mled2030 sur matel.](#)

\* Garantie 3 ans sous réserve d'utilisation des produits avec les alimentations garantie 3 ans ou 5 ans vendues par MATEL



NOTES :









# POINT À POINT

Point à point 8 mm .....	60
Point à point 5 mm .....	61
Fin de série (dans la limite des stocks disponibles) .....	62



## POINT À POINT

Créer, concevoir une enseigne en lumière directe, par contour et silhouettage

LES +

Fiable

Étanche

Facilité de montage

Large gamme de couleurs

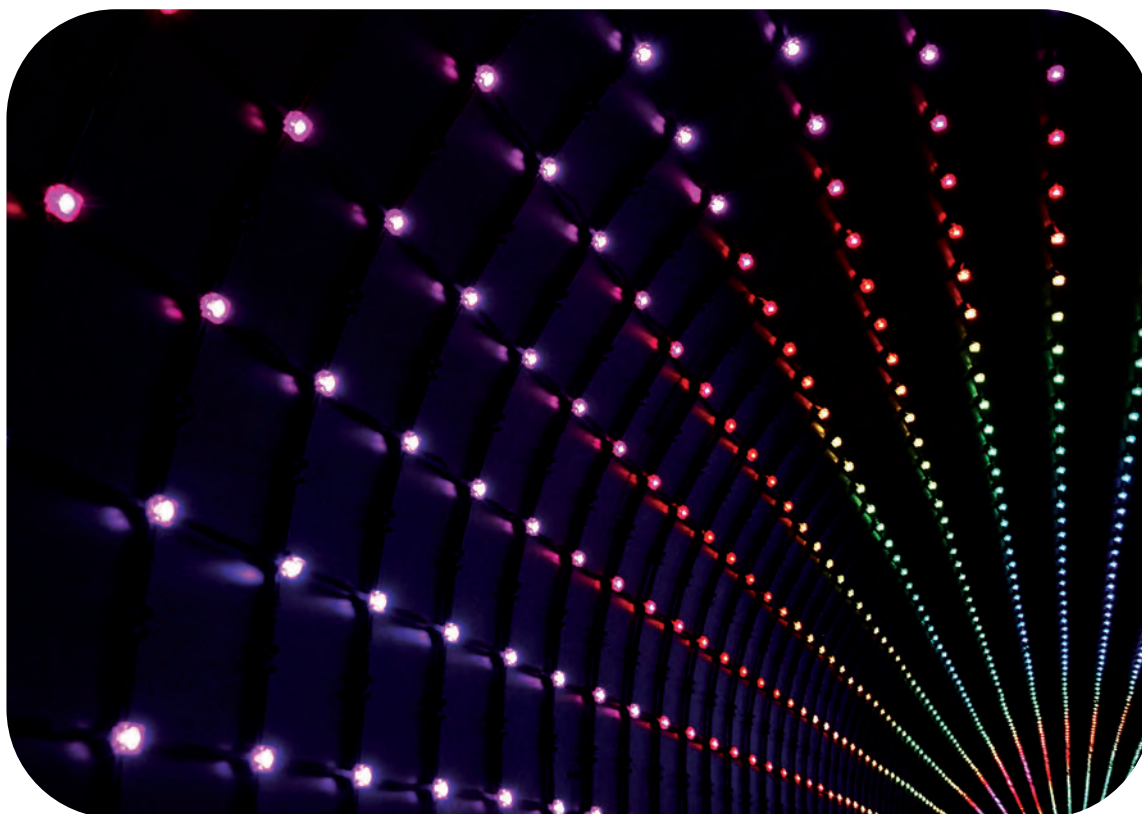

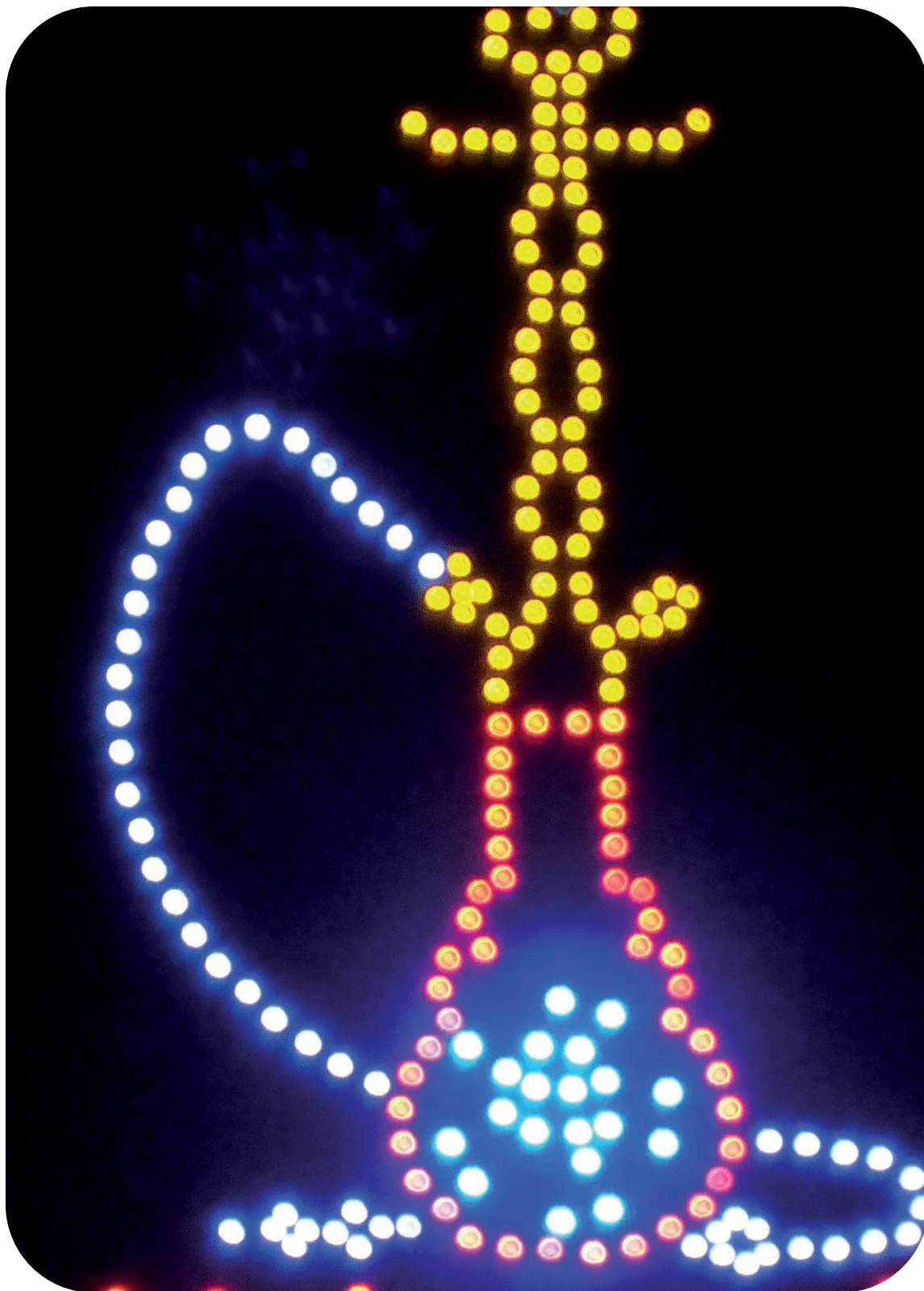

# POINT À POINT 8 mm



12 VDC



IP 65 - ÉTANCHE



-20° À +60° C



FIXATION PAR CLIPSAGE



SÉCABLE TOUS LES MODULES



ANGLE 120° - VISUEL 180°



ANIMATION POSSIBLE

ÉCARTEMENT POSSIBLE  
ENTRE LES LEDS : 25 À 100 mm

## CARACTÉRISTIQUES

Mise en oeuvre par clipsage des LEDs au travers d'une tôle (1 à 3 mm d'épaisseur) ou d'un panneau composite

Possibilité d'associer différentes couleurs sur une même alimentation

Perçage Ø 14 mm à 14,2 mm (suivant épaisseur du support)

Vendu par 100

Boucle de courant 100 points

## AVANTAGES

Pas d'effet d'éblouissement

Diffuseur plastique satiné, rendu lumineux optimal sur 180°

Facilité de mise en oeuvre

Référence	Désignation	Flux lumineux (lm/mod.)	Puissance (W/mod.)	PRIX (€ U.H.T.)
MLP8R	Point à Point 8 mm rouge / 625 nm	11	0,24	1,38
MLP8A	Point à Point 8 mm ambre / 590 nm	11	0,24	1,38
MLP8V	Point à Point 8 mm vert / 525 nm	13	0,24	1,38
MLP8B	Point à Point 8 mm bleu / 465 nm	8	0,24	1,38
MLP8P	Point à Point 8 mm rose	15	0,24	1,38
MLP8WW	Point à Point 8 mm / Blanc 4000 °K ±500	20	0,24	1,38
MLP8W	Point à Point 8 mm / Blanc 6500 °K ±500	20	0,24	1,38
MLP8RVB	Point à Point 8 mm RVB	2,5	0,72	2,21
		5,0		
		1,5		

## CHARGE MAXI (100 POINTS MAX PAR BOUCLE)

Voir rubrique alimentations

Alimentation 12V MATEL	15W	35W	60W	100W	150W	220W	275W
NOMBRE MAXI POINTS MLP8X	50	116	200	333	500	733	916
NOMBRE MAXI POINTS MLP8RVB	16	38	66	111	166	244	305

Fiche technique : MLP8x sur matel.com

# POINT À POINT 5 mm

## CARACTÉRISTIQUES

Mise en oeuvre des leds au travers d'une tôle (2 à 3 mm d'épaisseur) ou d'un panneau composite

Possibilité d'associer différentes couleurs sur une même alimentation

Perçage Ø 10,5 mm à 10,6 mm

Vendu par 100

Boucle de courant 100 points

## AVANTAGES

Pas d'effet d'éblouissement

Diffuseur plastique satiné, rendu lumineux optimal sur 180 °



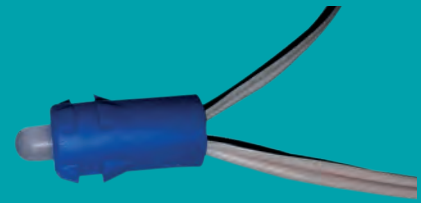

Facilité de mise en oeuvre

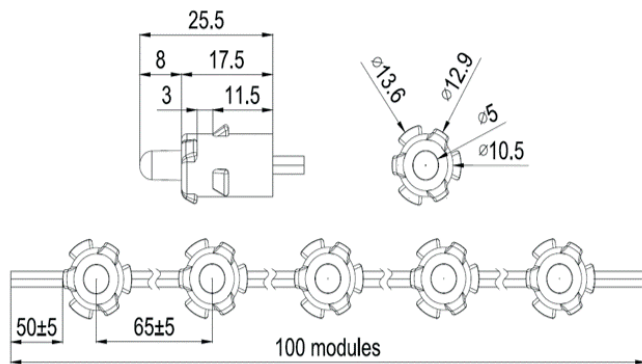

POINT À POINT

-  12 VDC
-  IP 65 - ÉTANCHE
-  -20° À +60° C
-  FIXATION PAR CLIPSAGE
-  SÉCABLE TOUS LES MODULES
-  ANGLE 120 ° - VISUEL 180 °
-  ANIMATION POSSIBLE
-  ÉCARTEMENT POSSIBLE ENTRE LES LEDS : 12 à 65 mm



Référence	Désignation	Flux lumineux (lm/mod.)	Puissance (W/mod.)	PRIX (€ U.H.T.)
MLP510R	 Point à Point 5 mm rouge / 620-630 nm	10	0,24	1,44
MLP510A	 Point à Point 5 mm ambre / 585-595 nm	10	0,24	1,44
MLP510V	 Point à Point 5 mm vert / 510-525 nm	12	0,24	1,44
MLP510B	 Point à Point 5 mm bleu / 460-475nm	5	0,24	1,44
MLP510W4	Point à Point 5 mm / Blanc 4500 °K	17	0,24	1,44
MLP510W6	Point à Point 5 mm / Blanc 6500 °K ±500	17	0,24	1,44
MLP510W8	Point à Point 5 mm / Blanc 8000 °K ±500	17	0,24	1,44

## CHARGE MAXI (100 POINTS MAX PAR BOUCLE)

Alimentation 12V MATEL	15W	35W	60W	100W	150W	220W	275W
NOMBRE MAXI POINTS MLP5X	50	116	200	333	500	733	916





Voir rubrique alimentations

Fiche technique : mlp5x sur matel.com





# FIN DE SÉRIE

## DANS LA LIMITE DES STOCKS DISPONIBLES

### POINT À POINT 5 mm

Référence	Désignation	Flux lumineux (lm/mod.)	Puissance (W/mod.)	PRIX NET (€ U.H.T.)
MLP5R	 Point à Point 5 mm rouge / 620-630 nm		0,24	<b>0,71</b>
MLP5A	 Point à Point 5 mm ambre / 585-595 nm		0,24	<b>0,71</b>
MLP5V	 Point à Point 5 mm vert / 510-525 nm		0,24	<b>0,71</b>
MLP5B	 Point à Point 5 mm bleu / 460-475nm		0,24	<b>0,71</b>
MLP5WW	Point à Point 5 mm / 4500 °K		0,24	<b>0,71</b>
MLP5W	Point à Point 5 mm / 6500 °K ±500		0,24	<b>0,71</b>

### TRIOLED

Référence	Désignation	Flux lumineux (lm/mod.)	Puissance (W/mod.)	PRIX NET (€ U.H.T.)
MLTPR	 Trioled rouge / 625 nm	30	0,78	<b>1,59</b>
MLTPA	 Trioled ambre / 590 nm	30	0,78	<b>1,59</b>
MLTPV	 Trioled vert / 520 nm	35	0,78	<b>1,59</b>
MLTPB	 Trioled bleu / 470 nm	15	0,78	<b>1,59</b>





# NOTES







# LEDS CONTOUR

FLEXIMAT monochrome .....	68
FLEXIMAT RVB.....	69
FLEXIMAT DMX .....	70
FLEXIMAT diffuseur lumineux Plat .....	71
FORMULAIRE FLEXIMAT SUR MESURE .....	72
FLEXIMAT diffuseur lumineux Plat 10 x 10 mm .....	73
FLEXIMAT MINI .....	74
Ruban LED Non Étanche 24VDC .....	76
Ruban LED Non Étanche 12VDC .....	77
Ruban LED Étanche 24VDC.....	78
Ruban LED Vertical 24VDC .....	79
Ruban LED ZIGZAG 12VDC .....	80
Ruban LED RVB et RVBW .....	81
Plaque LED très grand flux lumineux .....	82
Fin de série (dans la limite des stocks disponibles) .....	84





LEDS CONTOUR

# LEDS CONTOUR

Pour créer des formes différentes, optez pour la flexibilité

**LES +** Maléable  
Adapté aux différents éclairages (façade, hôtel,...)





## **CONSEILS TECHNIQUES SUR LE FLEXIMAT**

Il existe plusieurs sections de coupe :

FLEXIMAT bombé blanc ou couleur : 100mm

FLEXIMAT bombé DMX et RGB : 83,33mm

FLEXIMAT plat rectangulaire : 100mm

FLEXIMAT plat carré : 50mm



Comme pour les modules, il faut se limiter à une longueur maximum connectée en série, ce que nous appelons BOUCLE ou BRANCHE.

Notre service coupe – connexion pratiqué dans nos locaux, apporte l'assurance d'une étanchéité des connectiques portant la garantie du produit à 3 ans si les conditions de pose ont été respectées.

### **POSE DU FLEXIMAT :**

Lors de la pose du FLEXIMAT, il est recommandé d'être à deux personnes pour le manipuler, car les torsions peuvent détériorer le ruban et entraîner une rupture.

Le FLEXIMAT peut se courber mais le rayon minimum est de 60mm.

En cas de pose dans un rail, le bord de celui-ci doit être au minimum à 20mm du bord intérieur du bouchon pour pallier aux diverses dilatations.

### **ALIMENTATION DU FLEXIMAT :**

Le FLEXIMAT fonctionne en 24VDC et nécessite donc une alimentation électronique en 24VDC. Comme pour les modules, il faut respecter les boucles de courant : 5m pour le plat et le carré, 10m pour les autres.

Chaque mètre de FLEXIMAT consomme une énergie électrique exprimée en Watt.

Afin de connaître l'alimentation à utiliser sur une installation, il suffit de multiplier la consommation d'un mètre (W/m) par la longueur totale en mètres.

L'alimentation sera choisie de manière à pouvoir fournir 20% de puissance en plus par rapport à la consommation de l'installation, ceci afin d'éviter un échauffement excessif de cette dernière.

Exemple sur MLFS24B : 5m à alimenter :  $5m \times 12W/m = 60 + 20\% = 72W \Rightarrow$  choisir une MLPM12024E (100W 24VDC)

Les informations ci-dessus ne sont données qu'à titre indicatif.

Merci de consulter les fiches techniques produits sur notre site internet [www.matel.com](http://www.matel.com)



# FLEXIMAT MONOCHROME



24 VDC



IP 67 - ÉTANCHE



-20° À +45° C

FIXATION PAR CLIPSAGE  
RAIL ALUMINIUM

SÉCABLE TOUS LES 100 mm



DURÉE DE VIE : &gt; 30 000 H



ANIMATION POSSIBLE

## CARACTÉRISTIQUES

Cordon lumineux flexible à LED de haute luminosité

Utilisation intérieur et extérieur

Alimentation en basse tension 24V

Diffusion de la lumière sur 270° grâce au dôme supérieur du système

10 m maximum par boucle

## AVANTAGES

Diffuseur silicone bombé



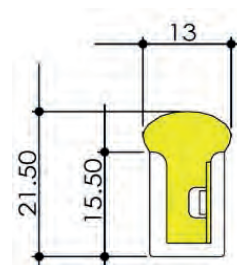

Facilité de mise en oeuvre

Pas d'effet d'éblouissement

## DIMENSIONS



## FLEXIMAT TEINTÉ MASSE (Enveloppe silicone teintée à la couleur des LEDs)

Référence	Désignation	Flux lumineux (lm/m)	Puissance (W/m)	PRIX /ml (€ U.H.T.)
MLFSB24R	 FLEXIMAT Rouge	54	12	90,95
MLFSB24V	 FLEXIMAT Vert	85	12	90,95
MLFSB24B	 FLEXIMAT Bleu	24	12	90,95
MLFSB24J	 FLEXIMAT Jaune	165	12	90,95
MLFSB24O	 FLEXIMAT Orange	135	12	90,95
ZCFC	Coupe et connexion (Garantie 3 ans)			54,90

## FLEXIMAT BLANC (Enveloppe silicone incolore)

Référence	Désignation	Flux lumineux (lm/m)	Puissance (W/m)	PRIX /ml (€ U.H.T.)
MLFSB24W3	FLEXIMAT Blanc 3000°K ± 500k	400	12	90,95
MLFSB24W5	FLEXIMAT Blanc 5500°K ± 500k	420	12	90,95
ZCFC	Coupe et connexion (Garantie 3 ans)			54,90

## RAILS

Référence	Désignation	PRIX (€ U.H.T.)
MLFSR	Rail aluminium - 2 m - pour fleximat silicone	15,40
MLFSRC	Rail aluminium courbe - 2m - pour fleximat silicone	15,40

## CHARGE MAXIMUM (10m MAX PAR BOUCLE)

Voir rubrique alimentations

Alimentation 24V MATEL	36W	60W	100W	150W	250W	300W
Longueur maxi à connecter à l'alimentation (m)	2,4	4	6,6	10	16,66	20

# FLEXIMAT RVB

## CARACTÉRISTIQUES

Cordon lumineux flexible à LED de haute luminosité

Utilisation intérieur et extérieur

Alimentation en basse tension 24V

Diffusion de la lumière sur 270° grâce au dôme supérieur du système

10 m maximum par boucle

## AVANTAGES

Diffuseur silicone bombé

Facilité de mise en oeuvre

Pas d'effet d'éblouissement

## DIMENSIONS

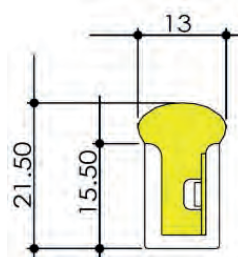

LEDS CONTOUR

- 24 VDC
- IP 67 - ÉTANCHE
- 20° À +45° C
- FIXATION PAR CLIPSAGE RAIL ALUMINIUM
- SÉCABLE TOUS LES 83,33 mm
- DURÉE DE VIE : > 30 000 H
- ANIMATION POSSIBLE

## FLEXIMAT RVB (Enveloppe silicone incolore)

Référence	Désignation	Flux lumineux (lm/m)	Puissance (W/m)	PRIX /ml (€ U.H.T.)
MLFSB24RGB	 FLEXIMAT RVB	R=50/G=95/B=26	12	93,09
ZCFC2	Coupe et connexion (Garantie 3 ans) - RVB / DMX			109,00

## RAILS

Référence	Désignation	PRIX (€ U.H.T.)
MLFSR	Rail aluminium - 2 m - pour fleximat silicone	15,40
MLFSRC	Rail aluminium coube - 2m - pour fleximat silicone	15,40

## CHARGE MAXIMUM (10m MAX PAR BOUCLE)

Alimentation 24V MATEL	36W	60W	100W	150W	250W	300W
Longueur maxi à connecter à l'alimentation (m)	2,4	4	6,6	10	16,66	20

## ACCESSOIRES FLEXIMAT RVB SYSTÈMES DE CONTRÔLE

Détails techniques rubrique Alimentations \_ Animations



MODTR33T

+



MODTR33C

OU



MODTRTW

+



MODTRCW

Fiche technique : : mlfsb24x sur matel.com

# FLEXIMAT DMX



24 VDC



67 - ÉTANCHE



-20° À +45° C

FIXATION PAR CLIPSAGE  
RAIL ALUMINIUM

SÉCABLE TOUS LES 83,33 mm



DURÉE DE VIE : &gt; 30 000 H



ANIMATION DMX

## CARACTÉRISTIQUES

Cordon lumineux flexible à LED de haute luminosité

Utilisation intérieur et extérieur

Alimentation en basse tension 24V

Diffusion de la lumière sur 270° grâce au dôme supérieur du système

10 m maximum par boucle

## AVANTAGES

Diffuseur silicone bombé

Pilotage DMX « section par section » de la longueur du FLEXIMAT

Facilité de mise en oeuvre

Pas d'effet d'éblouissement

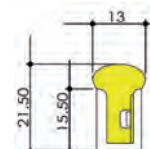

## DIMENSIONS

### FLEXIMAT DMX (Enveloppe silicone incolore)

Référence	Désignation	Flux lumineux (lm/m)	Puissance (W/m)	PRIX /ml (€ U.H.T.)
MLFSB24P2P	 FLEXIMAT DMX	R=52/G=95/B=26	14,7	110,21
ZCFC2	Coupe et connexion (Garantie 3 ans) - RVB / DMX			109,00

### RAILS

Référence	Désignation	PRIX (€ U.H.T.)
MLFSR	Rail aluminium - 2 m - pour fleximat silicone	15,40
MLFSRC	Rail aluminium courbe - 2 m - pour fleximat silicone	15,40

### CHARGE MAXIMUM (10m MAX PAR BOUCLE)

Voir rubrique alimentations

Alimentation 24V MATEL	36W	60W	100W	150W	250W	300W
Longueur maxi à connecter à l'alimentation (m)	1,91	3,24	5,41	8,08	13,57	16,24

## ACCESSOIRES FLEXIMAT DMX

### 2 TYPES DE PILOTAGE PROPOSÉS :

Détails techniques rubrique Alimentations \_ Animations

avec le contrôleur simple et sa télécommande RF (Programmes pré-enregistrés non modifiables)  
avec le décodeur DMX associé à la BLUE BOX (Création de programmes sur-mesure par l'intermédiaire de la BLUE BOX)



MODDMX



MLFMDMX



MLPB512

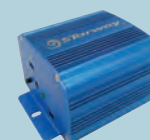

MLPB256

Fiche technique : : mlfsb24P2P sur matel.com

# FLEXIMAT DIFFUSEUR LUMINEUX PLAT

## CARACTÉRISTIQUES

Cordon lumineux flexible à LED de haute luminosité

Utilisation intérieur ou extérieur

Alimentation en basse tension 24V

10 m maximum par boucle

## AVANTAGES

Diffuseur silicone plat

Facilité de mise en œuvre

Pas d'effet d'éblouissement

## DIMENSIONS

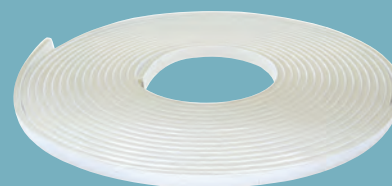
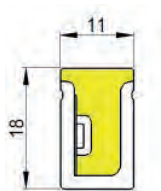

LEDS CONTOUR

-  24 VDC
-  IP 67 - ÉTANCHE
-  -20° À +45° C
-  FIXATION PAR CLIPSAGE  
RAIL ALUMINIUM
-  SÉCABLE TOUS LES 100 mm
-  DURÉE DE VIE : > 30 000 H
-  ANIMATION POSSIBLE

## FLEXIMAT BLANC (Enveloppe silicone incolore)

Référence	Désignation	Flux lumineux (lm/m)	Puissance (W/m)	PRIX / ml (€ U.H.T.)
MLFSR24W3	FLEXIMAT PLAT - Blanc 3000°K ± 500k	480	12	89,95
MLFSR24W5	FLEXIMAT PLAT - Blanc 5500°K ± 500k	480	12	89,95
ZCFC	Coupe et connexion (Garantie 3 ans)			54,90

## RAILS

Référence	Désignation	PRIX (€ U.H.T.)
MLFSR	Rail aluminium - 2 m - pour fleximat silicone	15,40
MLFSRC	Rail aluminium courbe - 2 m - pour fleximat silicone	15,40

## CHARGE MAXIMUM (10m MAX PAR BOUCLE)

Voir rubrique alimentations

Alimentation 24V MATEL	36W	60W	100W	150W	250W	300W
Longueur Maxi à connecter à l'alimentation (m)	2,4	4	6,6	10	16,6	20

Fiche technique : : mlfsr24x sur matel.com



# LE SERVICE FLEXIMAT SUR MESURE

Le connecteur d'entrée et le bouchon de terminaison sont connectés aux longueurs de FLEXIMAT commandées  
Longueur du câble : 1 m standard / autres longueurs sur demande

## ■ 2 possibilités au niveau du connecteur d'entrée :

- Sortie du câble longitudinalement par rapport au FLEXIMAT
- Sortie du câble latéralement par rapport au FLEXIMAT (droit ou gauche) qui permet la réalisation de surlignage de toiture ou de lettrage, sans rupture importante du faisceau lumineux

## CONNECTEURS ET BOUCHON POUR FLEXIMAT BOMBÉ

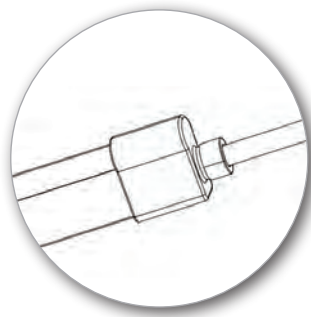

**Option Entrée n°1**  
Sortie longitudinale du câble d'alimentation du FLEXIMAT

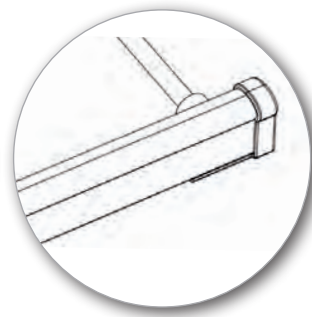

**Option Entrée n°2**  
Sortie latérale du câble d'alimentation du FLEXIMAT

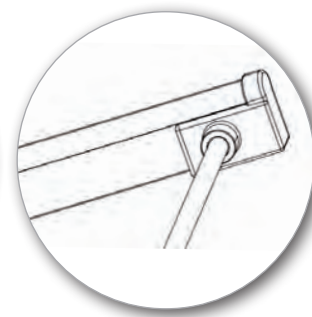

**Option Entrée n°3**  
Sortie latérale du câble d'alimentation du FLEXIMAT

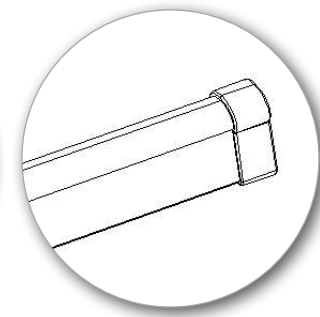

**Terminaison n°4**

## CONNECTEURS ET BOUCHON POUR FLEXIMAT PLAT

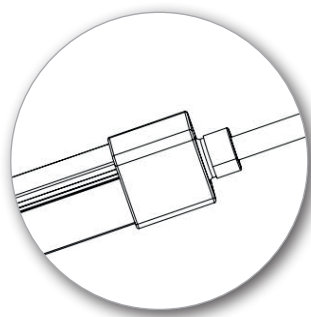

**Option Entrée n°1**  
Sortie longitudinale du câble d'alimentation du FLEXIMAT

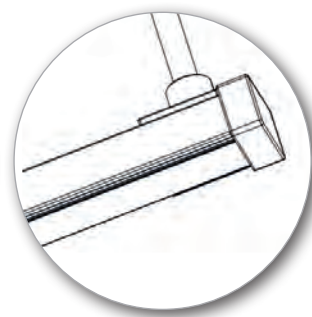

**Option Entrée n°2**  
Sortie latérale du câble d'alimentation du FLEXIMAT

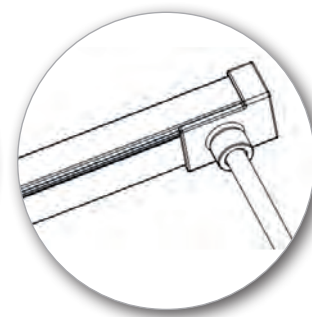

**Option Entrée n°3**  
Sortie latérale du câble d'alimentation du FLEXIMAT

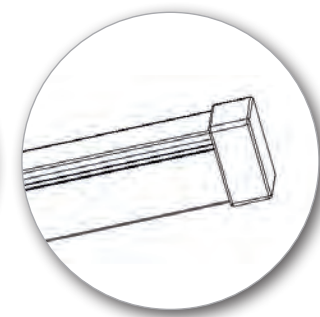

**Terminaison n°4**

Machine à injection plastique



# FLEXIMAT CARRÉ PLAT

## CARACTÉRISTIQUES

Cordon lumineux flexible à LED de haute luminosité

Utilisation intérieure ou extérieure

Alimentation en basse tension 24V

5 m maximum par boucle

## AVANTAGES

Diffuseur silicone plat

Facilité de mise en oeuvre

Pas d'effet d'éblouissement

## DIMENSIONS

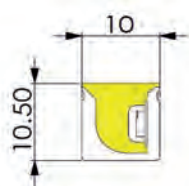

LEDs CONTOUR

24 VDC

IP 67 - ÉTANCHE

-20° À +45° C

FIXATION PAR CLIPSAGE  
RAIL ALUMINIUM

SÉCABLE TOUS LES 50 mm

DURÉE DE VIE : >30 000 H

ANIMATION POSSIBLE

## FLEXIMAT BLANC (Enveloppe incolore)

Référence	Désignation	Flux lumineux (lm/m)	Puissance (W/m)	PRIX (€ U.H.T.)
MLFS1024W3	FLEXIMAT PLAT 10 x 10 mm - Blanc 3000°K ± 500k	700	10	95,00
MLFS1024W5	FLEXIMAT PLAT 10 x 10 mm - Blanc 5500°K ± 500k	700	10	95,00
ZCFC	Coupe et connexion (Garantie 3 ans)			54,90

## RAIL

Référence	Désignation	PRIX (€ U.H.T.)
MLFSR10	Rail aluminium - 2 m - pour fleximat silicone plat 10 x 10	15,40

## CHARGE MAXIMUM (5m MAX PAR BOUCLE)

Alimentation 24V MATEL	36W	60W	100W	150W	250W	300W
Longueur Maxi à connecter à l'alimentation (m)	2,8	4,8	8	12	20	24

Fiche technique : [mlfsc24x sur matel.com](http://mlfsc24x.matel.com)



LEDS CONTOUR

# FLEXIMAT MINI



- 24 VDC
- 20° à +45° C
- SÉCABLE TOUS LES 50 mm
- DURÉE DE VIE : >30 000 H
- ANIMATION POSSIBLE

## CARACTÉRISTIQUES

Cordon lumineux flexible à LED de haute luminosité

Utilisation intérieure

Alimentation en basse tension 24V

5 m maximum par boucle

Vendu en rouleau de 5m

## AVANTAGES

Diffuseur silicone plat

Facilité de mise en oeuvre

Pas d'effet d'éblouissement



## DIMENSIONS

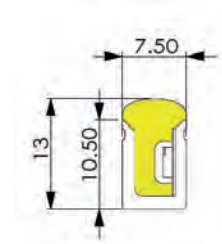

### FLEXIMAT MINI TEINTÉ MASSE (Enveloppe silicone teintée à la couleur des leds)

Référence	Désignation	Flux lumineux (lm/m)	Puissance (W/m)	PRIX (€ U.H.T.)
MLFSM24R	FLEXIMAT Rouge	60	9	232,00
MLFSM24V	FLEXIMAT Vert	90	9	232,00
MLFSM24B	FLEXIMAT Bleu	25	9	232,00

### FLEXIMAT MINI BLANC (Enveloppe silicone incolore)

Référence	Désignation	Flux lumineux (lm/m)	Puissance (W/m)	PRIX (€ U.H.T.)
MLFSM24W4	FLEXIMAT Blanc 4000°K	300	9	218,00
MLFSM24W6	FLEXIMAT Blanc 6500°K	330	9	218,00

## ACCESSOIRE

Référence	Désignation	PRIX (€ U.H.T.)
MLFSMAK	Kit avec 3 câbles 200mm + 3 bouchons entrée + 3 bouchons fin + colle	7,92

## CHARGE MAXIMUM (5m MAX PAR BOUCLE)

Alimentation 24V MATEL	36W	60W	100W	150W	250W	300W
Longueur Maxi à connecter à l'alimentation (m)	3,2	5,3	8,85	13,3	22,2	26,65

Fiche technique : MLFSM24x sur [matel.com](http://matel.com)

# RUBAN LED

## CONSEILS TECHNIQUES SUR LES RUBANS LEDS :

Les rubans existent en 12 ou 24 VDC.

Pour chaque catégorie de ruban, il existe des sections de coupe qui vont de l'unité à 25 – 50 et 100mm.

Comme pour les modules, il faut se limiter à une longueur maximum connectée en série, ce que nous appelons BOUCLE ou BRANCHE.

### 12VDC ou 24VDC ?

En 12VDC : les sections de coupes sont plus petites (25 ou 50mm), les boucles sont moins longues (de 2,50 à 5m en général) et la consommation en ampérage est plus importante

En 24VDC : les sections de coupe sont plus grandes (100mm en général), les boucles de courant sont plus importantes mais la consommation est moins importante.

Chaque début de boucle est connecté à la sortie de l'alimentation.

Le non-respect des boucles entraîne un échauffement des câbles et des rubans, ainsi qu'une perte de luminosité des leds.

### POSE DES RUBANS :

Les rubans Leds à grand flux lumineux doivent être fixés sur des profilés aluminium pour éviter tout risque d'échauffement excessif.

En extérieur, utiliser une connectique étanche ou isoler les connectiques avec du mastic silicone.

### ALIMENTATION DES RUBANS :

Les rubans fonctionnant en 12 ou 24V, ceux-ci nécessitent l'utilisation d'une alimentation électronique.

Chaque mètre de ruban consomme une énergie électrique exprimée en Watt.

Afin de connaître l'alimentation à utiliser sur une installation, il suffit de multiplier la consommation d'un mètre (W/ml) par le nombre total de la longueur.

L'alimentation sera choisie de manière à pouvoir fournir 20% en plus de puissance par rapport à la consommation de l'installation, ceci afin d'éviter un échauffement excessif de cette dernière.

Exemple pour alimenter 5m de MLRD62W6 :  $5 \times 24 = 120 \times 1,2 = 144W \Rightarrow$  choisir une MLPM324150L

Les informations ci-dessus ne sont données qu'à titre indicatif.

Merci de consulter les fiches techniques produits sur notre site internet [www.matel.com](http://www.matel.com)

# RUBAN LED NON ÉTANCHE - 24VDC



## CARACTERISTIQUES

5 m/boucle maximum  
Vendu en bobine de 5 m

## AVANTAGES

Produit souple et discret  
Simplicité d'installation et d'utilisation  
Garantie 2 ans  
Flux lumineux élevé

LEDS CONTOUR



24 VDC



33 - INTÉRIEUR



-20° À +50° C



FIXATION PAR ADHÉSIF

## RUBAN LED À GRAND FLUX LUMINEUX 24VDC - 120 LEDS/m

120 LEDs/m - SMD 2835 - Largeur du ruban : 8 mm - Sécable toutes les 6 LEDs (50 mm)

Référence	Désignation	Température	Flux lumineux (lm/m)	Puissance (W/m)	PRIX (€ U.H.T.)
MLRNE22W3	Ruban LED - 120 LEDs/m - Blanc chaud	3000°K ±500	1040	9,6	49,00
MLRNE22W4	Ruban LED - 120 LEDs/m - Blanc neutre	4000°K ±500	1040	9,6	49,00
MLRNE22W6	Ruban LED - 120 LEDs/m - Blanc froid	6000°K ±500	1040	9,6	49,00
MLRNE22W8	Ruban LED - 120 LEDs/m - Blanc glacial	8500°K ±500	1040	9,6	49,00
MLRNE22R	Ruban LED - 120 LEDs/m - Rouge	≈ 625 nm	300	9,6	49,00
MLRNE22V	Ruban LED - 120 LEDs/m - Vert	≈ 525 nm	560	9,6	49,00
MLRNE22B	Ruban LED - 120 LEDs/m - Bleu	≈ 470 nm	160	9,6	49,00
MLRNE22A	Ruban LED - 120 LEDs/m - Ambre	≈ 587 nm	200	9,6	49,00
PMF	Forfait coupe + 1 m de câble				12,50

## CHARGE MAXIMUM (5m maximum par bande)

Voir rubrique alimentations

Alimentation 24V MATEL	35W	60W	100W	150W	250W	300W
MLRNE22x (m)	3	5	8,3	12,5	20,8	25

Fiche technique : [mlrgfx sur matel.com](http://mlrgfx.matel.com)



# RUBAN LED NON ÉTANCHE - 12VDC

## CARACTERISTIQUES

2,5 m/boucle max.

## AVANTAGES

Produit souple et discret  
Simplicité d'installation et d'utilisation  
Flux lumineux élevé  
Garantie 2 ans



LEDS CONTOUR



12 VDC



33 - INTÉRIEUR



-20° À +50° C



FIXATION PAR ADHÉSIF

## RUBAN LED - SÉCABLE TOUTES LES LEDS

Largeur du ruban : 10 mm - 124 leds/m - SMD2835 - Angle 122°

Vendu en bobine de 2,5m

Référence	Désignation	Flux lumineux (lm/m)	Puissance (W/m)	PRIX (€ U.H.T.)
MLRNESW4	Ruban LED - Blanc neutre - 4000°k ± 500K	760	18	67,00
MLRNESW6	Ruban LED - Blanc froid - 6000°k ± 500K	700	18	67,00

## CHARGE MAXIMUM (2,5m maximum par bande)

Voir rubrique alimentations

Alimentation 12V MATEL	15W	35W	60W	100W	150W	220W	275W
LONGUEUR MAXI EN MÈTRES	0,65	1,5	2,65	4,44	6,65	9,76	12,20

Fiche technique : [mlrgfx sur matel.com](http://mlrgfx.sur.matel.com)

## RUBAN LED À TRÈS GRAND FLUX LUMINEUX

Largeur du ruban : 12 mm - 60 LEDs/m - SMD 5730 - Sécable toutes les 6 LEDs (50 mm)

Vendu en bobine de 5 m

Référence	Désignation	Flux lumineux (lm/m)	Puissance (W/m)	PRIX (€ U.H.T.)
MLRNE16W3	Ruban LED - 60 LEDs/m - Blanc chaud 3000°K ± 500K	2100	28	65,27
MLRNE16W4	Ruban LED - 60 LEDs/m - Blanc neutre 4000°K ± 500K	2100	28	65,27

## CHARGE MAXIMUM (2,5m maximum par bande)

Voir rubrique alimentations

Alimentation 12V MATEL	15W	35W	60W	100W	150W	220W	275W
LONGUEUR MAXI EN MÈTRES	0,4	1	1,7	2,85	4,25	6,25	7,85

Fiche technique : [mlrgfx sur matel.com](http://mlrgfx.sur.matel.com)

# RUBAN ÉTANCHE - 24VDC

LEDS CONTOUR



-  24 VDC
-  IP 66 (GAINE SILICONE)
-  -10° à +40° C
-  FIXATION PAR ADHÉSIF
-  SÉCABLE TOUS LES 62,5 mm
-  120°
-  LARGEUR PCB : 10 mm (IP66)
-  512 LEDs/m

## CARACTERISTIQUES

Possibilité de souder directement sur le produit pour alimenter les différentes sections

Le RUBAN SANS POINT permet la réalisation d'enseignes, l'éclairage de lettres boîtier, le rétro éclairage, l'éclairage architectural de petites et moyennes dimensions.

IP66 par gaine silicone

5 m maximum par boucle

Vendu par bobine de 5 m

## AVANTAGES

Produit souple et esthétique

Simplicité d'installation et d'utilisation

Ligne continue sans spoting

Rayon de courbure mini : 15mm



Référence	Désignation	Flux lumineux (lm/m)	Puissance (W/m)	PRIX (€ U.H.T.)
MLRD62W3	Ruban LED sans point - Blanc - 3000°K ±500	935	11	144,00
MLRD62W4	Ruban LED sans point - Blanc - 4000°K ±500	935	11	144,00
MLRD62W6	Ruban LED sans point - Blanc - 6500°K ±500	935	11	144,00
MLRD62W8	Ruban LED sans point - Blanc - 8000°K ±500	935	11	144,00
MLRD62R	Ruban LED sans point - Rouge - ≈625 nm	210	11	144,00
MLRD62V	Ruban LED sans point - Vert - ≈525 nm	770	11	144,00
MLRD62B	Ruban LED sans point - Bleu - ≈455 nm	110	11	144,00
MLRD62A	Ruban LED sans point - Ambre - ≈585 nm	200	11	144,00

## ACCESSOIRE

Référence	Désignation	PRIX (€ U.H.T.)
MLRDAK	Kit avec 3 câbles 150mm + 3 bouchons entrée + 3 bouchons fin + colle	3,90

## CHARGE MAXIMUM (5m maximum par bande)

Voir rubrique alimentations

Alimentation 24V MATEL	36W	60W	100W	150W	250W	300W
Longueur maxi de ruban (en m)	2,56	4,31	7,25	10,87	18,12	21,75

Fiche technique : MLRDx sur matel.com

# RUBAN LED VERTICAL 24VDC

## CARACTERISTIQUES

Même concept que le ruban LED, mais les LEDs sont placées sur la tranche du ruban pour un éclairage par le côté

Produit étanche sous gaine de protection silicone translucide (Penser à bien étanchéifier les connexions)

5 m max. par boucle

Vendu par bobine de 5 m

## AVANTAGES

Produit souple et discret

Simplicité d'installation et d'utilisation

Garantie 3 ans



LEDs CONTOUR

-  24 VDC
-  IP 65 - ÉTANCHE
-  -20° À +50° C
-  FIXATION PAR ADHÉSIF
-  SÉCABLE TOUTES LES 6 LEDs (50 mm)
-  120°
-  LARGEUR PCB : 4 mm
-  120 LEDs/m - SMD 335

Référence	Désignation		Flux lumineux (lm/m)	Puissance (W/m)	Largeur du Ruban (mm)	PRIX (€ U.H.T.)
MLR222VW	Ruban LED Vertical - Blanc froid 6500°K		600	9,6	8	107,00
MLR222VR	Ruban LED Vertical - Rouge	620 - 630 nm	220	9,6	8	107,00
MLR222VV	Ruban LED Vertical - Vert	520 - 530 nm	450	9,6	8	107,00

## CHARGE MAXIMUM (5m maximum par bande)

Voir rubrique alimentations

Alimentation 24V MATEL	36W	60W	100W	150W	250W	300W
LONGUEUR MAXI EN MÈTRES	3	5	8,3	12,5	20,8	25

Fiche technique : [mlr222vx sur matel.com](http://mlr222vx.matel.com)



LEDS CONTOUR

# RUBAN LED ZIGZAG - 12VDC



## CARACTERISTIQUES

Système de circuit imprimé souple permettant de réaliser des éclairages ou rétro éclairage avec courbe, sans avoir à réaliser de découpe, ni de soudure

2 m max. par boucle

## AVANTAGES

- Produit souple et discret
- Simplicité d'installation et d'utilisation
- Garantie 2 ans
- Évite les coupes et les soudures en cas de courbe

- 12 VDC
- IP 33
- 20° à +50°C
- FIXATION PAR ADHÉSIF
- SÉCABLE TOUTES LES 3 LEDS (41,76 mm)
- 120°
- LARGEUR PCB : 6 mm
- 60 LEDs/m - SMD 2835



Référence	Désignation	Température	Conditionnement	Flux (lm/m)	Puissance (W/m)	PRIX (€ U.H.T.)
MLR106ZW	Ruban LED ZIGZAG	7000°K ±500	2 x 2 m	550	6	34,00

## CHARGE MAXIMUM (2m maximum par bande)

[Voir rubrique alimentations](#)

Alimentation 12V MATEL	15W	35W	60W	100W	150W	220W	300W
LONGUEUR MAXI EN MÈTRES	2	4,65	8	13	20	29	40

Fiche technique : [mlr106zx sur matel.com](http://mlr106zx.matel.com)





# RUBAN LED RVB ET RVBW

## CARACTERISTIQUES

Boucle maximum : voir fiche technique

Vendu par bobine de 5 m

## AVANTAGES

Produit souple et discret

Simplicité d'installation et d'utilisation

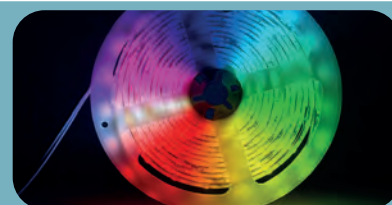

Garantie 2 ans







-  12VDC OU 24 VDC
-  IP 33 OU 65 ÉTANCHE
-  -20° À +50° C
-  FIXATION PAR ADHÉSIF
-  SÉCABLE TOUTES LES 3 LEDS 12VDC (50MM) OU (100MM) 24VDC
-  120°
-  LARGEUR PCB : 10 OU 12 mm

LEDS CONTOUR

Référence 12V	Désignation	Flux lumineux (lm/m)	Puissance (W/m)	PRIX (€ U.H.T.)	
MLRNERVB	 Ruban LED - 30 LEDs/m - RVB	IP33	R : 51 V : 135 B : 36	7,2	54,57

Référence 12V	Désignation	Flux lumineux (lm/m)	Puissance (W/m)	PRIX (€ U.H.T.)	
MLRNE06RVBW3	 Ruban LED - 60 LEDs/m - RVB+W3	IP33	R : 230 V : 250 B : 90 W : 306	19,2	104,00
MLR306RVBW3	 Ruban LED - 60 LEDs/m - RVB+W3	IP65	R : 230 V : 250 B : 90 W : 306	19,2	111,00

Référence 24V	Désignation	Flux lumineux (lm/m)	Puissance (W/m)	PRIX (€ U.H.T.)	
MLRNE26RVBW3	 Ruban LED - 60 LEDs/m - RVB+W3/6	IP33	R : 230 V : 250 B : 90 W : 306	19,2	104,00
MLRNE26RVBW6	 Ruban LED - 60 LEDs/m - RVB+W3/6	IP33	W : 306	19,2	104,00
MLR326RVBW3	 Ruban LED - 60 LEDs/m - RVB+W3/6	IP65	R : 230 V : 250 B : 90 W : 306	19,2	111,00
MLR326RVBW6	 Ruban LED - 60 LEDs/m - RVB+W3/6	IP65	W : 306	19,2	111,00

Référence 24V	Désignation	Flux lumineux (lm/m)	Puissance (W/m)	PRIX (€ U.H.T.)	
MLRNE22RVB	 Ruban LED - 120 LEDs/m - RVB	IP33	R : 230 V : 250 B : 90	9,6	108,00

## CHARGE MAXIMUM (selon référence)

Voir rubrique alimentations

Fiche technique : [mlrxrvbw sur matel.com](http://mlrxrvbw.matel.com)

# PLAQUETTE LED À TRÈS GRAND FLUX LUMINEUX

## CARACTERISTIQUES

Système non étanche destiné à être intégré dans le profilé MLRPS7575N  
Alimentation 24W ou 48W - 600 mA ou 1200 mA (Vendue séparément)

## AVANTAGES

Produit discret  
Simplicité d'installation et d'utilisation  
Garantie 2 ans  
Flux lumineux très élevé

LEDS CONTOUR



600 mA



33



-20° À +50° C



FIXATION PAR VIS



120°



LEDS SMD 2835

Référence	Désignation	Flux lumineux (lm/plaquette)	Puissance (W/plaquette)	PRIX (€ U.H.T.)
MLRNEP056W42	Plaquette LED 560 mm - 4200°K - 600 mA	2950	21	34,24
MLRNEP056W3	Plaquette LED 560 mm - 3000°K - 600 mA	2950	21	34,24
MLRNEPA600	Alimentation - 24W - 600 mA pour 1 plaquette			41,09
MLRNEPA1200	Alimentation - 48W - 1200 mA pour 2 plaquettes			41,09

## ACCESSOIRES

### PROFILE

Profilé d'éclairage en suspension : MLRPS7575N

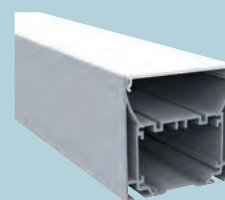

Détails techniques rubrique profilés

Fiche technique : mlrpx sur matel.com



LEDS CONTOUR



# FIN DE SÉRIE

## DANS LA LIMITE DES STOCKS DISPONIBLES

LEDS CONTOUR

### RUBAN LED À GRAND FLUX LUMINEUX 12VDC

#### RUBAN LED À GRAND FLUX LUMINEUX 12VDC - 60 LEDS/m - TROPICALISÉ

Référence	Désignation	Flux lumineux (lm/m)	Puissance (W/m)	PRIX NET (€ U.H.T.)
MLR106W3	Ruban LED - 60 LEDs/m - Blanc chaud 3000°K ±200	750	14,4	33,06
MLR106W4	Ruban LED - 60 LEDs/m - Blanc neutre 4500°K ±500	900	14,4	33,06
MLR106RVB	Ruban LED - 60 LEDs/m - RVB	R : 620 - 630 nm R : 42 - 60	14,4	37,24
		V : 520 - 530 nm V : 102 - 150		
		B : 465 - 475 nm B : 30 - 42		

#### RUBAN LED À GRAND FLUX LUMINEUX 12VDC - 120 LEDS/m - TROPICALISÉ

Référence	Désignation	Flux lumineux (lm/m)	Puissance (W/m)	PRIX NET (€ U.H.T.)
MLR112W	Ruban LED - 120 LEDs/m - Blanc froid 6500°K ±500	720	9,6	26,46
MLR112W8	Ruban LED - 120 LEDs/m - Blanc Glacial 8500°K ±500	750	9,6	26,46
MLR112B	Ruban LED - 120 LEDs/m - Bleu 8500°K ±500	750	9,6	26,46

### RUBAN LED 12VDC

#### RUBAN LED 12VDC - TROPICALISÉ IP65

Référence	Désignation	Flux lumineux (lm/m)	Puissance (W/m)	PRIX NET (€ U.H.T.)
MLR1A	Ruban LED Tropicalisé - 60 LEDs/m - Ambre 587 nm	102	4,8	20,43
MLR1R	Ruban LED Tropicalisé - 60 LEDs/m - Rouge 625 nm	132	4,8	20,43
MLR1B	Ruban LED Tropicalisé - 60 LEDs/m - Bleu 470 nm	72	4,8	20,43
MLR1V	Ruban LED Tropicalisé - 60 LEDs/m - Vert 525 nm	300	4,8	20,43
MLR1W4	Ruban LED Tropicalisé - 60 LEDs/m - Blanc neutre 4000°K ±500	340	4,8	20,43
MLR1RVB	Ruban LED Tropicalisé - 30 LEDs/m - RVB	R : 625 nm R : 51	7,2	23,75
		V : 525 nm V : 135		
		B : 470 nm B : 36		



# FIN DE SÉRIE

## DANS LA LIMITE DES STOCKS DISPONIBLES

### RUBAN LED À GRAND FLUX LUMINEUX 24VDC

#### RUBAN LED À GRAND FLUX LUMINEUX 24VDC - 60 LEDS/m - TROPICALISÉ

Référence	Désignation	Flux lumineux (lm/m)	Puissance (W/m)	PRIX NET (€ U.H.T.)	
MLR126W3	Ruban LED - 60 LEDS/m - Blanc chaud 3000°K ±200	750	14,4	32,80	
MLR126W4	Ruban LED - 60 LEDS/m - Blanc neutre 4500°K ±500	900	14,4	32,80	
MLR126W	Ruban LED - 60 LEDS/m - Blanc froid 6500°K ±500	960	14,4	32,80	
MLR126RVB	Ruban LED - 60 LEDS/m - RVB	R : 620 - 630 nm	R : 42 - 60	14,4	36,99
		V : 520 - 530 nm	V : 102 - 150		
		B : 465 - 475 nm	B : 30 - 42		

#### RUBAN LED À GRAND FLUX LUMINEUX 24VDC - 120 LEDS/m - TROPICALISÉ

Référence	Désignation	Flux lumineux (lm/m)	Puissance (W/m)	PRIX NET (€ U.H.T.)
MLR122R	Ruban LED - 120 LEDS/m - Rouge 620 - 630 nm	264	9,6	26,46
MLR122V	Ruban LED - 120 LEDS/m - Vert 520 - 530 nm	600	9,6	26,46
MLR122B	Ruban LED - 120 LEDS/m - Bleu 465 - 475 nm	144	9,6	26,46
MLR122W3	Ruban LED - 120 LEDS/m - Blanc chaud 3000°K ±200	600	9,6	26,46
MLR122W4	Ruban LED - 120 LEDS/m - Blanc neutre 4000°K ±500	680	9,6	26,46

#### RUBAN LED DÉCO - IP65 - 24VDC - 40 LEDS/m

Référence	Désignation	Flux lumineux (lm/m)	Puissance (W/m)	PRIX NET (€ U.H.T.)
MLR224R	Ruban LED - Rouge	20	3,84	28,15
MLR224B	Ruban LED - Bleu	16	3,84	28,15
MLR224W8	Ruban LED - Blanc Glacial 8000°K	80	3,84	28,15
MLR224W4	Ruban LED - Blanc chaud 4000°K	80	3,84	28,15

# FIN DE SÉRIE

## DANS LA LIMITE DES STOCKS DISPONIBLES

LEDs CONTOUR

### RUBAN LED 12VDC - NON ÉTANCHE IP33

Référence	Désignation	Flux lumineux (lm/m)	Puissance (W/m)	PRIX NET (€ U.H.T.)	
MLRNEA	Ruban LED Non étanche - 60 LEDs/m - Ambre	587 nm	102	4,8	11,50
MLRNER	Ruban LED Non étanche - 60 LEDs/m - Rouge	625 nm	132	4,8	11,50
MLRNEB	Ruban LED Non étanche - 60 LEDs/m - Bleu	470 nm	72	4,8	11,50
MLRNEV	Ruban LED Non étanche - 60 LEDs/m - Vert	525 nm	300	4,8	11,50
MLRNEW4	Ruban LED Non étanche - 60 LEDs/m - Blanc neutre	4000°K ±500	420	4,8	11,50
MLRNEW	Ruban LED Non étanche - 60 LEDs/m - Blanc froid	6500°K ±500	420	4,8	11,50

### RUBAN LED 12VDC - VOILE SILICONE IP65

Référence	Désignation	Flux lumineux (lm/m)	Puissance (W/m)	PRIX NET (€ U.H.T.)	
MLR3A	Ruban LED Voile silicone - 60 LEDs/m - Ambre	470 nm	185	6	13,86
MLR3R	Ruban LED Voile silicone - 60 LEDs/m - Rouge	625 nm	140	6	13,86
MLR3W3	Ruban LED Voile silicone - 60 LEDs/m - Blanc chaud	3000°K ±500	600	6	13,86
MLR3W4	Ruban LED Voile silicone - 60 LEDs/m - Blanc neutre	4000°K ±500	600	6	13,86
MLR3W6	Ruban LED Voile silicone - 60 LEDs/m - Blanc froid	6500°K ±500	600	6	13,86

### RUBAN LED 12VDC - ÉTANCHE IP65

Référence	Désignation	Flux lumineux (lm/m)	Puissance (W/m)	PRIX NET (€ U.H.T.)	
MLR2A	Ruban LED Voile silicone - 60 LEDs/m - Ambre	587 nm	102	4,4	21,21
MLR2R	Ruban LED Voile silicone - 60 LEDs/m - Rouge	625 nm	132	4,4	21,21
MLR2B	Ruban LED Voile silicone - 60 LEDs/m - Bleu	470 nm	72	4,4	21,21
MLR2V	Ruban LED Voile silicone - 60 LEDs/m - Vert	525 nm	300	4,4	21,21
MLR2W	Ruban LED Voile silicone - 60 LEDs/m - Blanc froid	6500°K ±500	420	4,4	21,21
MLR2RVB	Ruban LED Voile silicone - 60 LEDs/m - RVB	R : 625 nm	R : 51	7,2	28,00
		V : 525 nm	V : 135		
		B : 470 nm	B : 36		

# FIN DE SÉRIE

## DANS LA LIMITE DES STOCKS DISPONIBLES

### RUBAN LED À GRAND FLUX LUMINEUX - 12VDC - 60 LEDS/m

Référence	Désignation	Flux lumineux (lm/m)	Puissance (W/m)	PRIX NET (€ U.H.T.)
MLR306W3	Ruban LED - 60 LEDS/m - Blanc chaud 3000°K ±500	1100	12	19,00
MLR306W4	Ruban LED - 60 LEDS/m - Blanc neutre 4500°K ±500	1100	12	19,00
MLR306W6	Ruban LED - 60 LEDS/m - Blanc froid 6500°K ±500	1100	12	19,00

### RUBAN LED À GRAND FLUX LUMINEUX - 12VDC - 120 LEDS/m

Référence	Désignation	Flux lumineux (lm/m)	Puissance (W/m)	PRIX NET (€ U.H.T.)
MLR312W3	Ruban LED - 120 LEDS/m - Blanc chaud 3000°K ±500	1080	9,6	15,00
MLR312W4	Ruban LED - 120 LEDS/m - Blanc neutre 4500°K ±500	1080	9,6	15,00

### RUBAN LED À GRAND FLUX LUMINEUX 24VDC - 60 LEDS/m

Référence	Désignation	Flux lumineux (lm/m)	Puissance (W/m)	PRIX NET (€ U.H.T.)
MLR326W3	Ruban LED - 60 LEDS/m - Blanc chaud 3000°K ±500	1100	12	19,00
MLR326W6	Ruban LED - 60 LEDS/m - Blanc froid 6500°K ±500	1100	12	19,00
MLR326RVB	Ruban LED - 60 LEDS/m - RVB R : 620 - 630 nm V : 520 - 530 nm B : 465 - 475 nm	R : 42 - 60 V : 102 - 150 B : 30 - 42	14,4	28,16

### RUBAN LED À GRAND FLUX LUMINEUX 24VDC - 120 LEDS/m

Référence	Désignation	Flux lumineux (lm/m)	Puissance (W/m)	PRIX NET (€ U.H.T.)
MLR322R	Ruban LED - 120 LEDS/m - Rouge 620 - 630 nm	350	9,6	17,00
MLR322W3	Ruban LED - 120 LEDS/m - Blanc chaud 3000°K ±500	1080	9,6	17,00
MLR322W8	Ruban LED - 120 LEDS/m - Blanc Glacial 8500°K ±500	1080	9,6	17,00



○ACL(BRN)

**MATELWATT**

LED DRIVER

**INPUT**

INPUT	100-240Vac, 50/60 Hz, 3.3 A@100Vac
OUTPUT	24Vdc, 0~12.5A, 300W

○ACN(BLU)

● L:Brown

**MW**  
**MATELWATT**

SELV-equivalent  
EN61347-2-13  
For operation with LED

INPUT  
● Y/G

● N:Blue

CE  
IP66  
t<sub>a</sub>:50 °C  
t<sub>c</sub>:75 °C





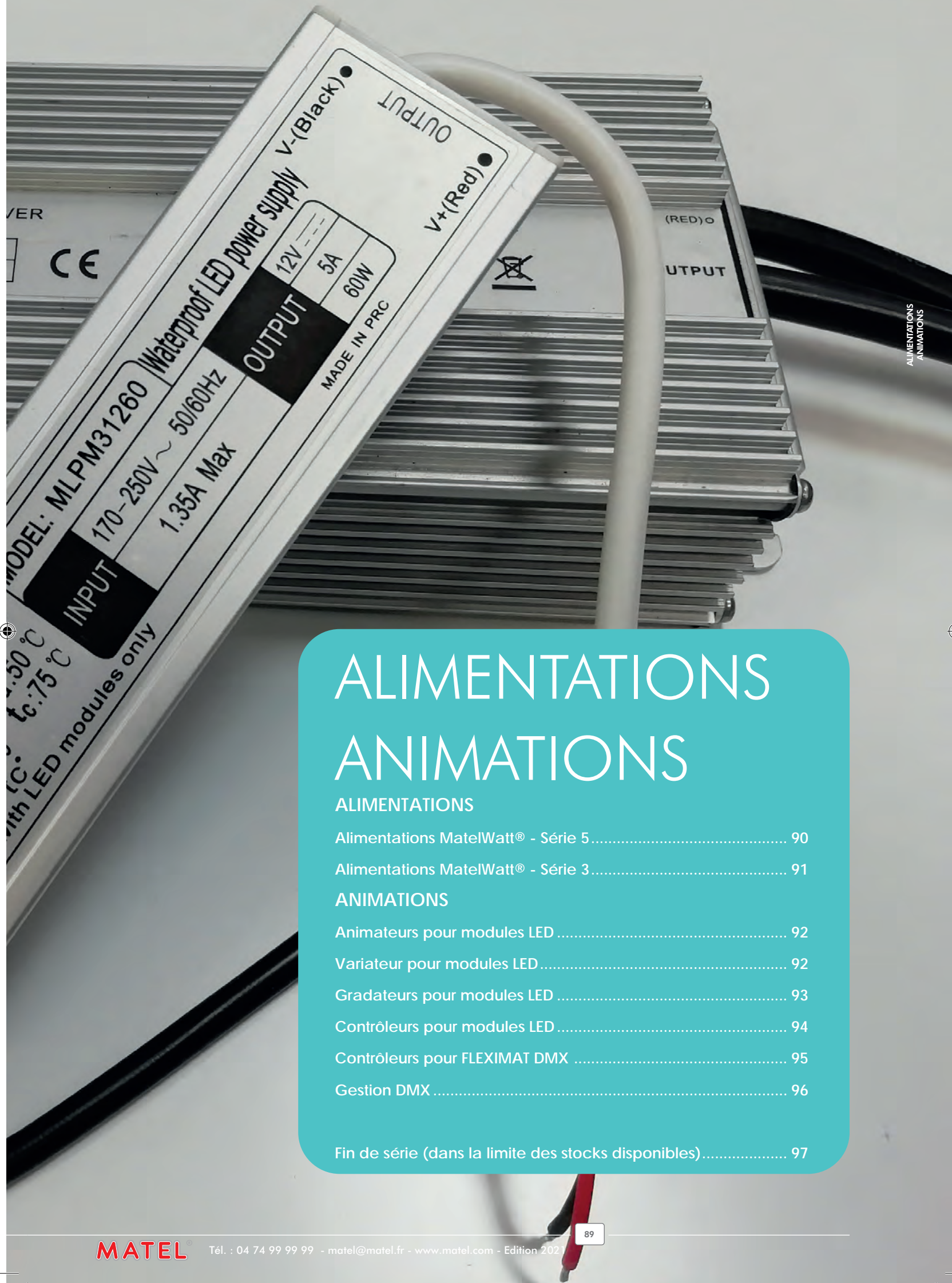

ALIMENTATIONS  
ANIMATIONS

# ALIMENTATIONS ANIMATIONS

## ALIMENTATIONS

Alimentations MatelWatt® - Série 5 ..... 90

Alimentations MatelWatt® - Série 3 ..... 91

## ANIMATIONS

Animateurs pour modules LED ..... 92

Variateur pour modules LED ..... 92

Gradateurs pour modules LED ..... 93

Contrôleurs pour modules LED ..... 94

Contrôleurs pour FLEXIMAT DMX ..... 95

Gestion DMX ..... 96

Fin de série (dans la limite des stocks disponibles) ..... 97



**SÉRIE 5**  
Garantie 5 ans

# ALIMENTATIONS MATELWATT® - SÉRIE 5

Alimentations Électroniques 12VDC et 24VDC - GARANTIE 5 ANS

**MATELWATT®**



## AVANTAGES

- Alimentation haute fiabilité
- Haute résistance à l'humidité
- Haut rendement
- Faible encombrement



- 12 / 24 VDC
- IP 66 (MLPM1512E)  
IP 67 (Toutes les autres)
- 20° À +50° C

ALIMENTATIONS  
ANIMATIONS

### ALIMENTATIONS ÉLECTRONIQUES 12VDC

Référence	Type	Ampérage Sortie (A)	Puissance Sortie (W)	Dimensions : L x l x h (mm)	PRIX (€ U.H.T.)
MLPM1512E	Alimentation 12V	1,25	15	162 x 26 x 27	17,63
MLPM4012E	Alimentation 12V	2,9	35	220 x 36 x 25	49,22
MLPM7512E	Alimentation 12V	5	60	183 x 56 x 31	71,69
MLPM12012E	Alimentation 12V	8,33	100	213 x 56 x 30	90,95
MLPM18012E	Alimentation 12V	12,5	150	236 x 67 x 35	98,44
MLPM27012E	Alimentation 12V	18,33	220	256 x 90 x 45	160,50
MLPM32012E	Alimentation 12V	22,9	275	276 x 95 x 44	219,35

### ALIMENTATIONS ÉLECTRONIQUES 24VDC

Référence	Type	Ampérage Sortie (A)	Puissance Sortie (W)	Dimensions : L x l x h (mm)	PRIX (€ U.H.T.)
MLPM4024E	Alimentation 24V	1,5	36	220 x 36 x 25	49,22
MLPM7524E	Alimentation 24V	2,5	60	183 x 56 x 31	71,69
MLPM12024E	Alimentation 24V	4,05	100	213 x 56 x 31	100,58
MLPM18024E	Alimentation 24V	6,25	150	236 x 67 x 35	109,14
MLPM30024E	Alimentation 24V	10,42	250	246 x 95 x 44	171,20
MLPM36024E	Alimentation 24V	12,5	300	276 x 95 x 44	208,65

## ACCESSOIRES SERIES 5 ET 3

Détails techniques rubrique accessoires

Référence	Désignation	Cond.	
MODCN	Câble UL1007 AWG16 (section 1,31mm <sup>2</sup> ) - noir - Pour raccordement des polarités "-"	100m	
MODCR	Câble UL1007 AWG16 (section 1,31mm <sup>2</sup> ) - rouge - Pour raccordement des polarités "+"	100m	
MODC207 MODC215 MODC225	Câble souple 2 x 0,75 mm <sup>2</sup> + gaine de protection grise (I max : 5 A) Câble souple 2 x 1,5 mm <sup>2</sup> + gaine de protection grise (I max : 10 A) Câble souple 2 x 2,5 mm <sup>2</sup> + gaine de protection grise (I max : 15 A)	100m	
MLBCEX	Borne de répartition 3 plots + gel (S câble = 0,32 à 0,9mm <sup>2</sup> ) (I max : 1,8 A) Borne de répartition 2 plots + gel (S câble = 0,32 à 0,9mm <sup>2</sup> ) (I max : 1,8 A)	100 pcs	

Fiche technique : mlpm sur matel.com

90

Tél. : 04 74 99 99 99 - matel@matel.fr - www.matel.com - Edition 2021

# ALIMENTATIONS MATELWATT® - SÉRIE 3

Alimentations Électroniques 12VDC et 24VDC - GARANTIE 3 ANS



## AVANTAGES

- Très bon rapport qualité/prix
- Haute résistance à l'humidité
- Haut rendement
- Faible encombrement



# MATELWATT®

12 / 24 VDC

IP 67

-20° à +50°C



## ALIMENTATIONS ÉLECTRONIQUES 12 ET 24VDC

Référence	Type	Ampérage Sortie (A)	Puissance Sortie (W)	Dimensions : L x l x h (mm)	PRIX (€ U.H.T.)
MLPM31220L	Alimentation 12V	1,67	20	169 x 29 x 21	17,50
MLPM31230L	Alimentation 12V	2,5	30	190 x 29 x 21	24,61
MLPM31260L	Alimentation 12V	5	60	182 x 71 x 45	26,75
MLPM312100L	Alimentation 12V	8,33	100	215 x 52 x 35	46,01
MLPM312150L	Alimentation 12V	12,5	150	279 x 57 x 25	67,63
MLPM32420L	Alimentation 24V	0,83	20	169 x 29 x 21	17,50
MLPM32430L	Alimentation 24V	1,25	30	190 x 29 x 21	24,61
MLPM32460L	Alimentation 24V	2,50	60	182 x 71 x 45	29,96
MLPM324100L	Alimentation 24V	4,17	100	215 x 52 x 35	52,43
MLPM324150L	Alimentation 24V	6,25	150	279 x 57 x 25	67,63

## ALIMENTATIONS ÉLECTRONIQUES 12 ET 24VDC - SECTION RÉDUITE

Référence	Type	Ampérage Sortie (A)	Puissance Sortie (W)	Dimensions : L x l x h (mm)	PRIX (€ U.H.T.)
MLPM31240RL	Alimentation 12V	2,92	40	222 x 29 x 21	33,17
MLPM31260RL	Alimentation 12V	5	60	195 x 52 x 35	50,29
MLPM312100RL	Alimentation 12V	8,33	95	215 x 52 x 35	67,41
MLPM32440RL	Alimentation 24V	1,46	35	222 x 29 x 21	33,17
MLPM32460RL	Alimentation 24V	2,50	60	195 x 52 x 35	50,29
MLPM324100RL	Alimentation 24V	4,17	95	215 x 52 x 35	67,41

## ACCESSOIRES SERIES 5 ET 3

Détails techniques rubrique accessoires

Référence	Désignation	Cond.	
MLBCE31	Borne de répartition 3 plots + gel (S câble = 0,5 à 1,5mm <sup>2</sup> ) (I max : 4,7 A)	50 pcs	
MLBCTMR82	Manchon auto soudeur Rouge (S câble = 0,8 à 2mm <sup>2</sup> ) (I max : 9,3 A)	100 pcs	
MLBCX	Borne de répartition 2 plots (S câble = 0,08 à 2,5mm <sup>2</sup> ) (I max : 12 A) Borne de répartition 3 plots (S câble = 0,08 à 2,5mm <sup>2</sup> ) (I max : 12 A) Borne de répartition 5 plots (S câble = 0,08 à 2,5mm <sup>2</sup> ) (I max : 12 A)	100 pcs	



## ANIMATEURS POUR MODULES LED

Animateurs de 2 à 6 sorties permettant les clignotements et jeux de lumière sur des systèmes à LED

Possibilité de connecter sur chaque voie un nombre de LEDs max. correspondant à l'ampérage maximum que pourra supporter la voie  
Entrée 8 - 24VDC/Sortie 8 - 24VDC

Protection électronique contre les inversions de polarité (+/-)

Protection par fusible pour MODC4 et MODC2

Utilisation extérieure IP55

Vitesse de clignotement réglable

Version MODC2 : 0,1 à 1,5 s

Version MODC4/C6 : 0,5 à 1,5 s

Mise en fixe possible sur modèle MODC4 et MODC6



MODC4

### Câblage électrique des animateurs, variateurs et gradateurs

L'animateur s'intercale toujours directement entre l'alimentation et les modules led

Référence	Désignation	Ampérage max. par sortie (A)	Nombre de voies	Poids (g)	Dimensions L x l x h (mm)	PRIX (€ U.H.T.)
MODC2	Clignoteur/inverseur pour LED	6	1 ou 2	360	150 x 86 x 58	108,56
MODC4	Animateur 3 ou 4 sorties pour LED	5	3 ou 4	1400	177 x 175 x 90	284,52
MODC6	Animateur 5 ou 6 sorties pour LED	3	5 ou 6	1500	177 x 175 x 90	455,92
MODC212	Clignoteur/inverseur 2 x 12 A pour LED 8 - 24VDC	12	1 ou 2	400	150 x 86 x 58	175,86

Fiche technique : [modc246 sur matel.com](http://modc246.sur.matel.com)

## VARIATEUR POUR MODULES LED

Variateur pour systèmes à LED - 3 sorties 5A

Sorties graduées animées réglables par voie de 0 à 100%

Conforme aux normes EN55015 et EN61547

Boîtier ABS étanche (3 points de fixation)

Semelle en aluminium anodisé servant de dissipateur

Entrées/Sorties par presse-étoupe (1 par câble)

Entrées/Sorties protégées contre les inversions de polarité

Utilisation extérieure IP55



MLPAV

### FONCTIONNEMENT

10 programmes sélectionnables par micro-switches :

- 1 programme gradateur manuel (3 voies séparées)
- 9 programmes d'animation graduée

Référence	Désignation	Poids (g)	Dimensions L x l x h (mm)	PRIX (€ U.H.T.)
MLPAV	Animateur gradué 3 voies de 5A	1200	177 x 175 x 90	379,96

Fiche technique : [mlpav sur matel.com](http://mlpav.sur.matel.com)



# GRADATEURS POUR MODULES LED

## GRADATEUR 1 x 5 A

Gradateur basse tension pour modules LED - 1 voie 5A  
 Plage de variation : 0 à 100%  
 2 modes de fonctionnement : manuel ou automatique  
 Niveau et vitesse réglable par potentiomètre intégré  
 Boîtier étanche  
 Protection contre les courts-circuits en sortie  
 Circuit électronique moulé en résine  
 Entrée/Sortie 12 - 24V  
 Humidité : 0 à 90 %

Fiche technique : [modcg1 sur matel.com](#)



Référence	Désignation	Entrée/Sortie	Dimensions L x l x h (mm)	PRIX (€ U.H.T.)
MODCG1	Gradateur Manuel/Automatique pour modules LED - 1 voie 5 A	12 - 24VDC	150 x 86 x 58	214,22

## GRADATEUR 1 x 6 A

Gradateur LED avec télécommande infrarouge 1 x 6A (signal type PWM)  
 Plage de variation : 0 à 100% réglable par potentiomètre rotatif externe  
 Entrée/Sortie 12 - 24V  
 Boîtier plastique non-étanche  
 Possibilité d'utiliser l'amplificateur de signal MODTB en complément

Fiche technique : [modcg16 sur matel.com](#)



Référence	Désignation	Entrée/Sortie	Dimensions L x l x h (mm)	PRIX (€ U.H.T.)
MODCG16	Gradateur 1 voie 6 A + Télécommande infrarouge	12 - 24VDC	87 x 87 x 61	117,00

## GRADATEUR 1 x 8 A

Gradateur basse tension, courant continu, 1 voie de 8A pour modules LED  
 Plage de variation : 0 à 100% réglable par potentiomètre rotatif externe  
 Boîtier plastique non-étanche  
 Entrée/Sortie 12 - 24V

Fiche technique : [modcg18 sur matel.com](#)



Référence	Désignation	Entrée/Sortie	Dimensions L x l x h (mm)	PRIX (€ U.H.T.)
MODCG18	Gradateur 1 voie 8 A	12 - 24VDC	89 x 59,5 x 57	17,53

## GRADATEUR 1 x 30 A

Gradateur spécialement utilisé pour contrôler un ensemble de modules leds  
 Plage de variation : 0 à 100% réglable par potentiomètre rotatif externe  
 Entrée/Sortie 12 - 24V  
 Boîtier plastique non-étanche  
 Fixation par vis

Fiche technique : [modcg130 sur matel.com](#)



Référence	Désignation	Entrée/Sortie	Dimensions L x l x h (mm)	PRIX (€ U.H.T.)
MODCG130	Gradateur 1 voie 30 A	12 - 24VDC	85 x 62 x 35	34,73

# CONTRÔLEURS POUR MODULES LED

## Contrôleur LED RVB - MODTR33 C

12 à 24VDC

Système de contrôleur WIFI 2,4 GHz

Puissance de sortie : 180W max. en 12VDC, 360W max. en 24VDC

Courant de sortie : 6A max par canal (dans la limite de puissance indiquée ci-dessus)

Poids : 60 g

Fiche technique : [modtr33x sur matel.com](http://modtr33x.sur.matel.com)



## Télécommande LED RVB - MODTR33T

Associée au contrôleur MODTR33C, pilotage sans fil de système à LED RVB - 12 ou 24VDC

Télécommande WIFI 2,4GHz

Possibilité de définir les couleurs manuellement

Réglage de la vitesse / Réglage de l'intensité

Programme mémorisé après extinction / 9 programmes pré-enregistrés

Alimentation par 2 piles AAA (non fournies)

Portée de 30m

Pilotage de plusieurs contrôleurs MODTR33C simultanément avec une seule télécommande

Poids : 84g



Référence	Désignation	Dimensions L x l x h (mm)	PRIX (€ U.H.T.)
MODTR33C	Contrôleur 2,4 GHz - 12/24VDC	97 x 37 x 28	32,14
MODTR33T	Télécommande RGB 2,4 GHz multifonction	134 x 47 x 16,5	18,57

## Contrôleur LED RVB / RVBW / W.WW - MODTRCW

12 à 24VDC

Système de contrôleur WIFI 2,4 GHz

Puissance de sortie : 180W max. en 12VDC, 360W max. en 24VDC

Courant de sortie : 6A max par canal (dans la limite de puissance indiquée ci-dessus)

Poids : 60g

Fiche technique : [mlrxrvbw sur matel.com](http://mlrxrvbw.sur.matel.com)



## Télécommande LED RVB / RVBW / W.WW - MODTRTW

Associée au contrôleur MODTRCW, pilotage sans fil de système

à LED RVB / RVBW / Blanc chaud, Blanc froid - 12 ou 24VDC

Télécommande WIFI 2,4GHz

Possibilité de définir les couleurs manuellement

Réglage de la vitesse / Réglage de l'intensité

Programme mémorisé après extinction

Création de séries d'animations personnalisées sous 8 zones distinctes

Alimentation par 2 piles AAA (non fournies)

Portée de 30m

Pilotage de plusieurs contrôleurs MODTRCW simultanément avec une seule télécommande

Poids : 84g

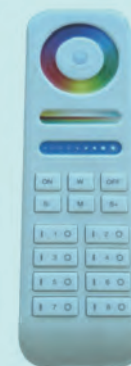

Référence	Désignation	Dimensions L x l x h (mm)	PRIX (€ U.H.T.)
MODTRCW	Contrôleur 2,4 GHz - 12/24VDC	124 x 38 x 23	62,00
MODTRTW	Télécommande 2,4 GHz multifonction	153 x 47 x 19	30,00

# CONTRÔLEURS POUR FLEXIMAT DMX

## CONTRÔLEUR RVB PIXEL LED POUR FLEXIMAT DMX

Fiche technique : [moddmx sur matel.com](http://moddmx.sur.matel.com)

Tension d'entrée : 24VDC  
 Courant de sortie total : 10A (MAX)  
 Type de signal de sortie : SPI  
 Communication : RF 2,4Ghz  
 Température de fonctionnement : -30°C à +55°C  
 Poids : 52g  
 Fixation par vis  
 Non étanche



Référence	Désignation	Entrée/Sortie	Dimensions L x l x h (mm)	PRIX (€ U.H.T.)
MODDMX	Contrôleur LED pour fleximat DMX	12 - 24VDC	135 x 30 x 20	65,00

## BLUE BOX INTERFACE USB/DMX AUTONOME

Fiche technique : [mlpsusb sur matel.com](http://mlpsusb.sur.matel.com)

Permet de piloter tous les projecteurs architecturaux et contrôleurs comprenant une entrée de contrôle DMX  
 L'adressage s'effectue sur 256 ou 512 canaux  
 Non-étanche



MLPSB512

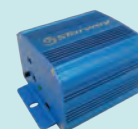

MLPSB256

Référence	Désignation	Dimensions L x l x h (mm)	PRIX NET (€ U.H.T.)
MLPSB512	BLUE BOX - Interface USB/DMX autonome - 512 adresses	116 x 114 x 40	240,42
MLPSB256	BLUE BOX - Interface USB/DMX autonome - 256 adresses	89 x 70 x 48	147,95

# GESTION DMX

## DÉCODEUR DMX 3 CANAUX - RVB

Fiche technique : [mlpsix sur matel.com](http://mlpsix.sur.matel.com)

Cette interface permet de convertir un signal standard DMX 512/1990 en un signal PWM pouvant commander des systèmes à LED de 1 à 3 canaux (RVB) sur 256 niveaux de luminance. L'adressage s'effectue sur 512 canaux et peut être connecté à une console prévue pour gérer ce protocole.

Alimentation 5 à 24VDC  
512 canaux DMX  
Puissance 3 x 6A  
Non-étanche  
Connexion XLR3  
Poids : 385g



Référence	Désignation	Dimensions L x l x h (mm)	PRIX (€ U.H.T.)
MLPSI36	Décodeur DMX 3 x 6 A	125 x 52 x 40	112,67

## DÉCODEUR DMX 4 CANAUX - RVBW

Fiche technique : [mlpsix sur matel.com](http://mlpsix.sur.matel.com)

Cette interface permet de convertir un signal standard DMX 512/1990 en un signal PWM pouvant commander des systèmes à LED de 1 à 4 canaux (RVBW) sur 256 niveaux de luminance. L'adressage s'effectue sur 512 canaux et peut être connecté à une console prévue pour gérer ce protocole.

Alimentation 5 à 24VDC  
512 canaux DMX  
Puissance 4 x 6A  
Non-étanche  
Connexion XLR3  
Poids : 445g



Référence	Désignation	Dimensions L x l x h (mm)	PRIX (€ U.H.T.)
MLPSI46	Décodeur DMX 4 x 6 A	125 x 52 x 40	112,67



# FIN DE SÉRIE DANS LA LIMITE DES STOCKS DISPONIBLES

## CÂBLES ET ACCESSOIRES DMX

Cordon DMX  
et connecteurs  
3 points  
MLCA33



Fiche XLR3  
Femelle  
MLCXLR3F



Fiche XLR3  
Mâle  
MLCXLR3M



Adaptateur  
MLA3F5M



Adaptateur  
MLA3M5F



Bouchon  
DMX  
MLABDMX

Référence	Désignation	PRIX NET (€ U.H.T.)
MLCA33	Cordon DMX et connecteurs 3 points - XLR3F - XLR3M - Longueur : 2 m	4,08
MLCXLR3F	Fiche XLR3 femelle	3,34
MLCXLR3M	Fiche XLR3 mâle	2,74
MLA3F5M	Adaptateur XLR3F/XLR5M	2,41
MLA3M5F	Adaptateur XLR3M/XLR5F	2,41
MLABDMX	Bouchon DMX	16,71

## CÂBLES BASSE TENSION SPECIAUX CÂBLES RJ



MLCP

MLCRJ45



MLRJ45



Référence	Désignation	Conditionnement de vente	PRIX NET (€ U.H.T.)
MLCP	Pince à sertir	1 pc	49,68
MLCRJ45	Connecteur RJ45 - Cat. 5 - Blindé	1 pc	1,28
MLRJ45	Manchon moulé RJ45	1 pc	0,52

## CONTRÔLEURS

Référence	Désignation	Dimensions L x l x h (mm)	PRIX NET (€ U.H.T.)
MODTRW103	Contrôleur WIFI 103 - Contrôleur Smartphone	128 x 73 x 45	47,77
MODTRW103E	Module esclave pour MODTRW103	175 x 44 x 30	35,33





PHARMAC  
du Pot d'

Parapharmacie

CHANGEMENT  
DE PROPRIETAI

PHARMACI  
OUVERTE  
PENDANT  
LES  
TRAVAUX







CIE  
d'étain

Matériel

CROIX DE  
PHARMACIE

ORTHOPÉDIE

# CROIX DE PHARMACIE

Logiciel d'animation.....	101
Croix de pharmacie - PREMIUM .....	102
Croix de pharmacie .....	104
Accessoires .....	106
Croix de pharmacie - simple 45cm .....	107





## CROIX DE PHARMACIE

**GARANTIE 3 ANS OU 6 ANS PIÈCES ET MAIN D'ŒUVRE**

Simple ou double face

Structure verte ou blanche, légère et discrète en aluminium

Version leds vertes ou version leds vertes et bleues

Affichage texte, date, heure, température, animations 2D et 3D

Communication et commande par radio-fréquence

Logiciel simple et convivial avec animations programmables





## LOGICIEL D'ANIMATIONS 3D

Un logiciel d'animations 3D est inclus avec les croix. Ce logiciel permet une programmation personnalisée des animations, du texte, de la police, de la vitesse de défilement, ainsi qu'un réajustement manuel de la température.

- Large choix d'animations
- Nouvelles animations à partir d'une simple capture d'écran

### CONFIGURATION REQUISE

Port USB pour l'émetteur radio-fréquence - Microsoft Windows XP ou ultérieur

### Caractéristiques



Personnalisez vos animations à partir d'une simple capture d'écran

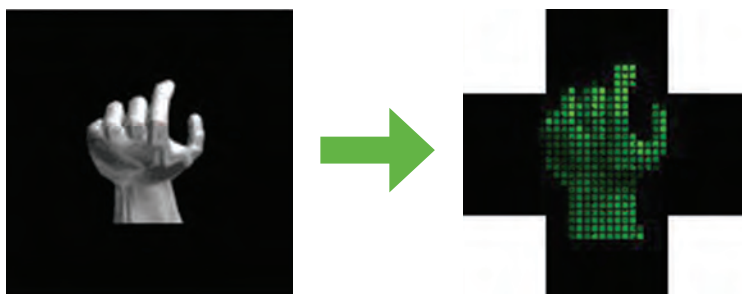

# CROIX DE PHARMACIE FORME DROITE PREMIUM

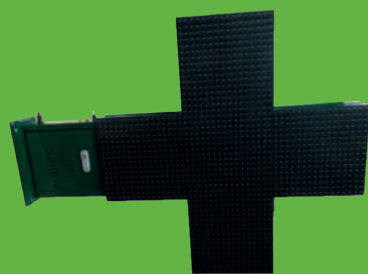

## CARACTERISTIQUES

4 dimensions disponibles : 60, 80, 100 et 120 cm

Simple face : 100 cm / double face : 60, 80, 100, 120 cm

100 et 120 cm DF disponibles en 2 versions : LEDs vertes ou leds vertes et bleues

Structure verte, légère et discrète en aluminium

**RAL6005 + VERNIS**



## ANIMATIONS

Communication et commande RF

Flux lumineux variable

Affichage texte, date, heure, température, animations 2D et 3D

Logiciel simple et convivial

Fournie avec :

- Clé USB pour PC
- Module Radio Fréquence
- 2 antennes
- Câble USB
- Notice d'utilisation

CROIX DE PHARMACIE



230AC - 50Hz



43



-20° À +60° C



80, 130 OU 250W SELON LA TAILLE



ANIMATIONS PROGRAMABLES 3D



1280 LEDS VERTES OU 2560 VERTES ET BLEUES PAR FACE

Référence	Désignation	Dimension (mm)	Pitch (mm)	Type	PRIX (€ U.H.T.)
MLCCPP060M	Croix PREMIUM - 60 cm	760 x 600 x 150	12,5	Double face	5 093,00
MLCCPP080M	Croix PREMIUM - 80 cm	942 x 774 x 126	16	Double face	5 918,00
MLCCPP100S	Croix PREMIUM - 100 cm	1285 x 965 x 135	20	Simple face	5 476,00
MLCCPP100M	Croix PREMIUM - 100 cm	1285 x 965 x 115	20	Double face	6 050,00
MLCCPP100V	Croix PREMIUM - 100 cm	1285 x 965 x 135	20	Double face <i>Pied vertical</i>	6 050,00
MLCCPP120M	Croix PREMIUM - 120 cm	1285 x 965 x 135	20	Double face	8 147,00
MLCCPP100B	Croix PREMIUM - 100 cm	1285 x 965 x 135	20	Double face	7 230,00
MLCCPP120B	Croix PREMIUM - 120 cm	1520 x 1200 x 135	25	Double face	10 100,00

Conditions de garantie :

Au retour des pièces défectueuses chez MATEL, et après validation du service technique, un avoir est établi, complété d'un forfait de 250€ TTC pour la main d'oeuvre et déplacements.

Les pannes ou dysfonctionnements liés au système informatique (mauvaise installation du logiciel ou du driver, configuration Windows inadaptée, port USB défectueux, ect...), batterie de sauvegarde, ou détériorations causés par un évènement météorologique ne pourront être couverts par la garantie.

Fiche technique : [mlccppx sur matel.com](http://mlccppx.matel.com)

# CROIX DE PHARMACIE FORME ARRONDIE PREMIUM

## CARACTERISTIQUES

- 1 dimension disponible : 100cm
  - Double face
  - 2 versions : LEDs vertes ou LEDs vertes et bleues
  - Structure blanche ou verte, légère et discrète en aluminium
- RAL6005 ou RAL9010 + VERNIS**



## ANIMATIONS

- Communication et commande RF
- Flux lumineux variable
- Affichage texte, date, heure, température, animations 2D et 3D
- Logiciel simple et convivial
- Fournie avec :
  - Clé USB pour PC
  - Module Radio Fréquence
  - 2 antennes
  - Câble USB
  - Notice d'utilisation

- 230AC - 50Hz
- IP 43
- 20° À +60° C
- 130W
- ANIMATIONS PROGRAMABLES 3D
- 1280 LEDS VERTES OU 2560 LEDS VERTES ET BLEUES PAR FACE

CROIX DE PHARMACIE

Référence	Désignation	Dimension (mm)	Pitch (mm)	PRIX (€ U.H.T.)
MLCCPPS100MV	Croix PREMIUM Type S- 100 cm	1403 x 1080 x 125	20	Double face Coque verte RAL 6005 <b>6 750,00</b>
MLCCPPS100BV	Croix PREMIUM Type S - 100 cm	1403 x 1080 x 125	20	Double face Coque verte RAL 6005 <b>7 894,00</b>
MLCCPPS100BW	Croix PREMIUM Type S- 100 cm	1403 x 1080 x 125	20	Double face Coque blanche RAL 9010 <b>7 894,00</b>
MLCCPPS100MW	Croix PREMIUM Type S - 100 cm	1403 x 1080 x 125	20	Double face Coque blanche RAL 9010 <b>6 750,00</b>

### Conditions de garantie :

Au retour des pièces défectueuses chez MATEL, et après validation du service technique, un avoir est établi, complété d'un forfait de 250€ TTC pour la main d'oeuvre et déplacements.

Les pannes ou dysfonctionnements liés au système informatique (mauvaise installation du logiciel ou du driver, configuration Windows inadaptée, port USB défectueux, ect...), batterie de sauvegarde, ou détériorations causés par un évènement météorologique ne pourront être couverts par la garantie.

Fiche technique : [mlccppx sur matel.com](http://mlccppx.matel.com)

# CROIX DE PHARMACIE FORME DROITE



230AC - 50Hz



43



-20° À +60° C



80, 130 OU 250W SELON LA TAILLE



ANIMATIONS PROGRAMMABLES 3D



1280 LEDS VERTES OU 2560 LEDS VERTES ET BLEUES PAR FACE

CROIX DE PHARMACIE

## CARACTERISTIQUES

4 dimensions disponibles : 60, 80, 100 et 120 cm

Simple face : 100 cm / double face : 60, 80, 100, 120 cm

100 et 120 cm DF disponibles en 2 versions : LEDs vertes ou leds vertes et bleues

Structure verte, légère et discrète en aluminium

RAL6024

Garantie 3 ans

## ANIMATIONS

Communication et commande RF

Flux lumineux variable

Affichage texte, date, heure, température, animations 2D et 3D

Logiciel simple et convivial

Fourni avec :

- Clé USB pour PC
- Module Radio Fréquence
- 2 antennes
- Câble USB
- Notice d'utilisation

Référence	Désignation	Dimension (mm)	Pitch (mm)	Type	PRIX (€ U.H.T.)
MLCCPLM060	Croix de pharmacie - 60 cm	760 x 600 x 150	12,5	Double face	2 547,00
MLCCPLM80	Croix de pharmacie - 80 cm	942 x 774 x 126	16	Double face	2 959,00
MLCCPLMS	Croix de pharmacie - 100 cm	1285 x 965 x 115	20	Simple face	2 738,00
MLCCPLM	Croix de pharmacie - 100 cm	1285 x 965 x 135	20	Double face	3 056,00
MLCCPLMV	Croix de pharmacie - 100 cm	1285 x 965 x 135	20	Double face <i>Pied vertical bas</i>	3 056,00
MLCCPLMVB	Croix de pharmacie - 100 cm	1285 x 965 x 135	20	Double face	3 615,00
MLCCPLM120	Croix de pharmacie - 120 cm	1520 x 1200 x 135	25	Double face	4 073,00
MLCCPLM120VB	Croix de pharmacie - 120 cm	1520 x 1200 x 135	25	Double face	5 145,00

Fiche technique : [mlccplmx sur matel.com](http://mlccplmx.matel.com)

\* Garantie 3 ans sous réserve d'utilisation des produits avec les alimentations garanties 3 ans avec PFC vendues par MATEL



# CROIX DE PHARMACIE FORME ARRONDIE

## CARACTERISTIQUES

- 1 dimension disponible : 100 cm
- Double face
- 2 versions : LEDs vertes ou LEDs vertes et bleues
- Structure blanche ou verte, légère et discrète en aluminium
- RAL6024 ou RAL9003
- Garantie 3 ans

## ANIMATIONS

- Communication et commande RF
- Flux lumineux variable
- Affichage texte, date, heure, température, animations 2D et 3D
- Logiciel simple et convivial
- Fourni avec :
  - Clé USB pour PC
  - Module Radio Fréquence
  - 2 antennes
  - Câble USB
  - Notice d'utilisation



- 230AC - 50Hz
- IP 43
- 20° À +60° C
- 130W
- ANIMATIONS PROGRAMABLES 3D
- 1280 LEDS VERTES OU 2560 LEDS VERTES ET BLEUES PAR FACE

CROIX DE PHARMACIE

Référence	Désignation	Dimension (mm)	Pitch (mm)	Type	PRIX (€ U.H.T.)
MLCCPLMW	Croix de pharmacie - 100 cm	1403 x 1080 x 125	20	Double face Coque blanche	3 375,00
MLCCPLMWVBV	Croix de pharmacie - 100 cm	1403 x 1080 x 125	20	Double face Coque verte	3 947,00
MLCCPLMWVB	Croix de pharmacie - 100 cm	1403 x 1080 x 125	20	Double face Coque blanche	3 947,00
MLCCPLMWV	Croix de pharmacie - 100 cm	1403 x 1080 x 125	20	Double face Coque verte	3 375,00

Fiche technique : [mlccplmx sur matel.com](http://mlccplmx.matel.com)

\* Garantie 3 ans sous réserve d'utilisation des produits avec les alimentations garanties 3 ans avec PFC vendues par MATEL



# ACCESSOIRES

*Détails techniques rubrique accessoires*

## KIT DE MAINTENANCE

- Le kit comprend une carte de gestion, une carte d'interface, une carte récepteur RF et une clé USB

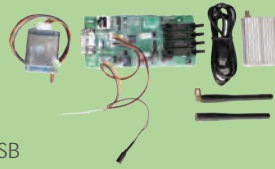

## ALIMENTATIONS



MLPS3205



MLPS1505

## MODULES

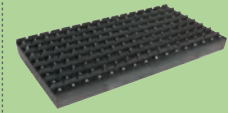

Référence	Désignation	PRIX (€ U.H.T.)
MLCCAPK6	Kit de maintenance pour les croix verte	449,40
MLCCAPK6B	Kit de maintenance pour les croix verte et bleu	449,40
MLPS3205	Alimentation pour croix de pharmacie de 80 cm, 100 cm et 120 cm	118,16
MLPS1505	Alimentation pour croix de pharmacie de 60 cm	63,37
MLCCAPLMM60	Module monocolore vert pour croix de 60 cm	238,00
MLCCAPLMM80	Module monocolore vert pour croix de 80 cm	248,00
MLCCAPLMM	Module monocolore vert pour croix de 100 cm	248,00
MLCCAPLMM120	Module monocolore vert pour croix de 120 cm	371,00
MLCCAPLMMB	Module bicolore vert/bleu pour croix de 100	371,00
MLCCAPLMM120B	Module bicolore vert/bleu pour croix de 120	371,00

# CROIX DE PHARMACIE SIMPLE 45 CM

## CARACTERISTIQUES

- 1 dimension disponible : 45 cm
- Simple face
- LEDs vertes noyées dans une résine noire
- Structure verte, légère et discrète en aluminium
- Garantie 3 ans

## ANIMATIONS

Sélection des animations pré-enregistrées par télécommande (fournie)

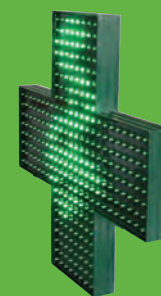

-  230AC - 50Hz
-  IP 65 - ALIMENTATION DÉPORTÉE  
NON ETANCHE
-  -20° À +60° C
-  40W
-  PRE-PROGRAMMÉE
-  320 LEDS VERTES

CROIX DE  
PHARMACIE

Référence	Désignation	Dimension (mm)	Pitch (mm)		Couleur des LEDs	PRIX (€ U.H.T.)
MLCCP450M	Croix de pharmacie - Maître	450 x 450 x 40	20	Double face Coque verte	Verte	524,00
MLCCP450E	Croix de pharmacie - Esclave	450 x 450 x 40	20	Double face Coque verte	Verte	524,00
MLCC450CL	Câble liaison pour 2 croix 15 m					31,84
MLCC450CLM	Câble liaison pour 3 croix +/- 10 m					31,84





# ÉCLAIRAGE

## ÉCLAIRAGE INTÉRIEUR

Dalle LED UGR < 19 .....	112
Spots encastrables DOWNLIGHT LED - IP44.....	113
Réglettes LED Étanches PREMIUM .....	114
Spot encastrable DOWNLIGHT LED - IP65.....	115

## ÉCLAIRAGE EXTÉRIEUR

Projecteurs LED ultra fin .....	118
Projecteurs LED design.....	119
Projecteurs LED Solaire .....	120
Projecteur LED rechargeables .....	121

Fin de série (dans la limite des stocks disponibles) .....	122
--	-----

## ÉCLAIRAGE INTÉRIEUR

Un plus à proposer à vos clients dans l'aménagement intérieur de leurs espaces de vente.

**LES +** *Fiable  
Étanche  
Performance énergétique  
Large gamme*







ECLAIRAGE



## DALLE LED - UGR ≤ 19

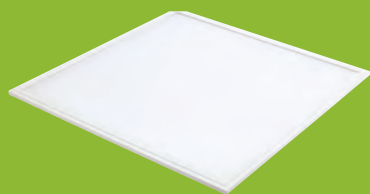

100-277VAC



20



-20° À +60° C



36W



> 80



595 X 595 X 32 mm



DURÉE DE VIE : 50 000 H



EFFICACITÉ LUMINEUSE : 100 lm/W



1,67 KG

ECLAIRAGE

### CARACTÉRISTIQUES

Cadre aluminium laqué blanc

La Dalle LED remplace avantageusement le plafonnier à tubes fluorescents traditionnels

Sa faible épaisseur permet une esthétique adaptée à de multiples applications

Garantie 5 ans

### AVANTAGES

Faible épaisseur : 32mm

Uniformité d'éclairage

Jusqu'à 45% d'économie par rapport à un éclairage fluorescent T8

Durée de vie optimisée

DALLE  
595 x 595 mm



### DALLE LED - 595 X 595 X 32 mm

Référence	Désignation	Flux lumineux (lm/Dalle)	Consommation électrique (W)	PRIX (€ U.H.T.)
MLEDB619W4	Dalle LED lumineuse - 4000°K ±500	3600	36	48,00

### ACCESSOIRES

Référence	Désignation	PRIX (€ U.H.T.)
MLEDBA	Alimentation pour dalle LED	9,00
MLEDBKS	Câble sécurité 1 fil	1,45
MLEDBMBV	Boitier montage saillie	37,50

Fiche technique : [mledbx sur matel.com](http://mledbx.matel.com)



# SPOTS ENCASTRABLES DOWLIGHT LED - IP 44

## CARACTÉRISTIQUES

Les DOWNLIGHT sont des systèmes d'éclairage à LED pour le remplacement des systèmes de type CFL

Alimentation des LEDs par système à courant constant intégré

Pourtour en plastique Blanc RAL9003

LEDs : Blanc 3000° ou 4000°K

Disponibles en version dimmable (via Triac 230V)

Garantie 3 ans

## AVANTAGES

Faible consommation électrique

Esthétique

Gradable (en option)



 110-240VAC

 IP 44 (20 À L'ARRIÈRE)

 -20° À +40° C

 IRC > 80

 ANGLE 90°

 DURÉE DE VIE : 40 000 H

 SMD 2835

ECLAIRAGE

Référence	Désignation	Couleur de LED	Dim-mable	Dim. (mm)		Courant constant (mA)	Flux lumineux (lm)	Diamètre de perçage (mm)	Équivalence halogène	PRIX (€ U.H.T.)
				Ø ext.	Ép.					
MLD4407W3	Spot encastrable IP44 - 7W	3000°K		92	63,5	90	590	68-80	-	8,50
MLD4407W4	Spot encastrable IP44 - 7W	4000°K		92	63,5	90	640	68-80	-	8,50
MLD4407W3D	Spot encastrable IP44 - 7W	3000°K	X	92	63,5	50	590	68-80	-	11,61
MLD4407W4D	Spot encastrable IP44 - 7W	4000°K	X	92	63,5	50	640	68-80	-	11,61
MLD4410W4	Spot encastrable IP44 - 10W	4000°K		113	72,5	70	900	90-102	1 x 18W CFL	10,09
MLD4414W4D	Spot encastrable IP44 - 14W	4000°K	X	145	75	100	1300	120-130	2 x 13W CFL	18,45
MLD4417W4	Spot encastrable IP44 - 17W	4000°K		174	78,5	130	1600	145-155	2 x 13W CFL	15,42
MLD4425W4	Spot encastrable IP44 - 25W	4000°K		244	94,5	180	2350	195-210	2 x 26W CFL	26,91

Fiche technique : mldx sur [matel.com](http://matel.com)

# RÉGLETTES LED ÉTANCHES PREMIUM



230 V



65 - IK10



-20° À +60° C



> 80



DURÉE DE VIE : 50 000 H



SMD 2835



EFFICACITÉ LUMINEUSE : 93-103 lm/W



2,4 KG (1,20 m) - 3,1 KG (1,50 m)

ECLAIRAGE

## CARACTÉRISTIQUES

Alimentation interne

Existe en 2 longueurs : 1,265m et 1,565m

Existe en version 1 ligne ou 2 lignes de LED

Diffuseur PC 120° transparent givré (850°)

Température de couleurs 4000°K

Garantie 5 ans

## AVANTAGES

Jusqu'à 50% d'économie d'énergie par rapport à la réglette étanche à Tubes Fluorescents

Allumage immédiat à 100% du flux

Utilisation intérieure ou extérieure

Référence	Désignation	Flux lumineux (lm)	Conso. électrique (W)	Dimensions (Lxlxh) mm	Nombre de LEDs	PRIX (€ U.H.T.)
MLER1224W4	Règlette LED Étanche 1 ligne - 4000°K	2500	24	1265 x 90 x 81	56	68,00
MLER1534W4	Règlette LED Étanche 1 ligne - 4000°K	3600	34	1565 x 90 x 81	84	79,00
MLER1243W4	Règlette LED Étanche 2 lignes - 4000°K	4800	43	1265 x 130 x 88	112	81,00
MLER1567W4	Règlette LED Étanche 2 lignes - 4000°K	6800	67	1565 x 130 x 88	168	102,00

Fiche technique : [mldx sur matel.com](http://mldx.matel.com)

# SPOT ENCASTRABLE DOWNLIGHT LED - IP 65

## CARACTÉRISTIQUES

Les DOWNLIGHT sont des systèmes d'éclairage à LED pour le remplacement de systèmes d'éclairage type CFL

Alimentation des LEDs par système à courant constant intégré

Pourtour en aluminium laqué Blanc RAL9003

LEDs : Blanc 4000°K

Dimmable (via Triac 230V)

Garantie 3 ans



 110-240VAC

 IP 65

 -20° À +40° C

 IRC > 80

 ANGLE 100°

 DURÉE DE VIE : 40 000 H

 SMD 2835

## AVANTAGES

Faible consommation électrique

Esthétique

Faible épaisseur

Gradable

Référence	Désignation	Dim. (mm)		Flux lumineux (lm)	Diamètre de perçage (mm)	Équivalence halogène	PRIX (€ U.H.T.)
		Ø ext.	Ép.				
MLD6513W4D	Spot encastrable IP65 - 13W - Dimmable	110	44	1040	90	1 x 18W CFL	35,00

## ACCESSOIRES

### ISOLATEUR DOWNLIGHT

Solution économique et universelle, imperdable dans le faux plafond

Montage par dessous, ne nécessite pas un accès par les combles

Montage sans outil

Compatible avec tout type d'isolation (soufflée ou rouleau) de classe M0 incombustible

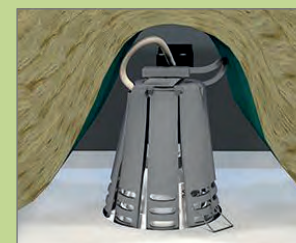

MLDI90

Référence	PRIX (€ U.H.T.)
MLDI 90	4,34

Fiche technique : mldx sur matel.com

## ÉCLAIRAGE EXTERIEUR

MATEL vous propose une large gamme pour vos éclairages extérieurs

LES + *Fiable*  
*Étanche*  
*Performance énergétique*

ECLAIRAGE

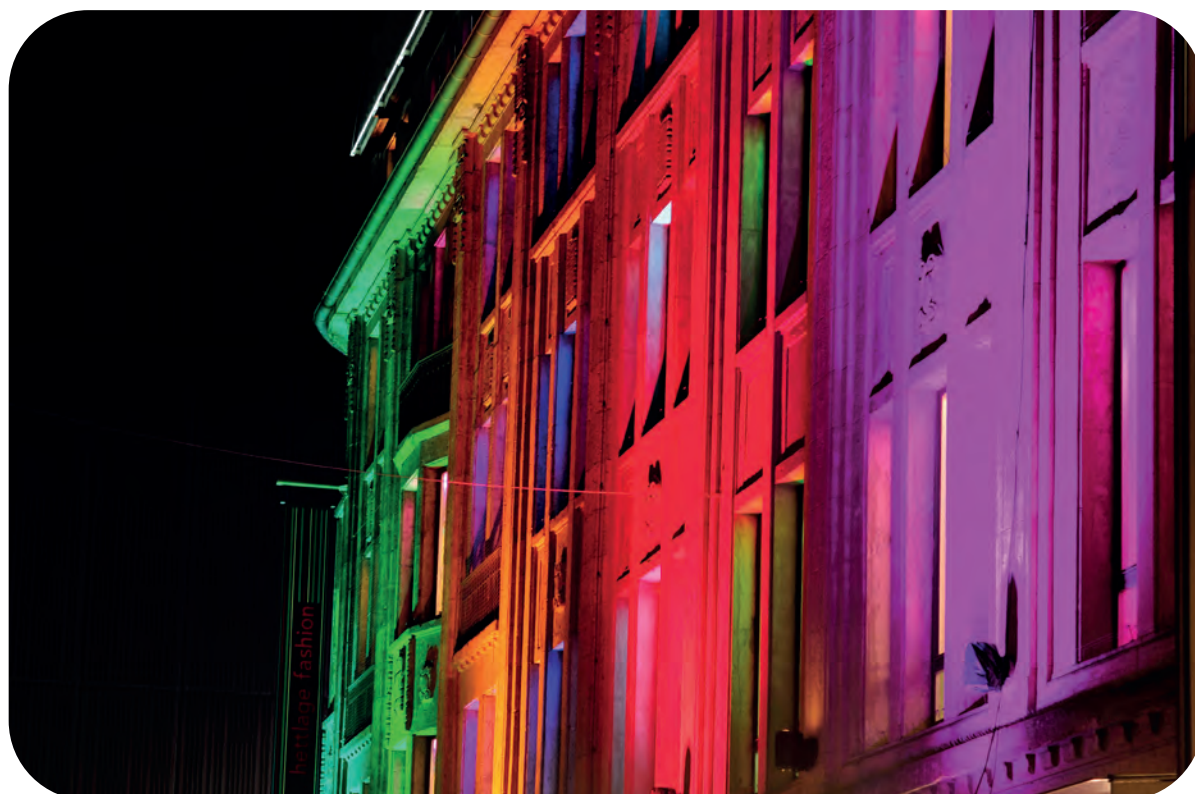





ECLAIRAGE



# PROJECTEURS LED ULTRA FIN

Éclairage architectural monochrome de façades, d'enseignes, de totems



230VAC



65 - ÉTANCHE



-20° à +50° C



DURÉE DE VIE : 35 000 H



EFF. LUMINEUSE : 100-115 lm/W

## CARACTERISTIQUES

Réflecteur symétrique 120°

Lyre orientable

Garantie 3 ans

## AVANTAGES

Faible épaisseur

Faible consommation électrique

Livré avec un câble 230VAC



MLAF10WG



MLAF30W



MLAF50W

Référence	Désignation	Dimensions L x l x h (mm)	Flux lumineux (lm/projecteur)	PRIX (€ U.H.T.)
MLAF10WG	Projecteur à LED Ultra fin Blanc froid 6500°K	10W Coque Grise 148 x 126 x 34,2	1000	27,00
MLAF10WB	Projecteur à LED Ultra fin Blanc froid 6500°K	10W Coque Blanche 135 x 125 x 26,50	1000	27,00
MLAF10WN	Projecteur à LED Ultra fin Blanc froid 6500°K	10W Coque Noire 148 x 126 x 34,2	1000	27,00
MLAF30WG	Projecteur à LED Ultra fin Blanc froid 6500°K	30W Coque Grise 238 x 233 x 39,50	3000	59,00
MLAF50WG	Projecteur à LED Ultra fin Blanc froid 6500°K	50W Coque Grise 277 x 207 x 52	5700	80,00

Fiche technique : [mlafxw sur matel.com](http://mlafxw.matel.com)

# PROJECTEURS LED DESIGN

Éclairage architectural monochrome de façades, d'enseignes, de totems

## CARACTERISTIQUES

Réflecteur symétrique

Lyre orientable

Garantie 3 ans

## AVANTAGES

Design

Large gamme de 10W à 150W



230VAC

IP 65 - ÉTANCHE

-20° à +50° C

DURÉE DE VIE : 50 000 H

EFF. LUMINEUSE : 80-110 lm/W

Référence	Désignation	Surface éclairée (en m) en fonction du déport	Flux lumineux (lm/projecteur)	PRIX (€ U.H.T.)		
MLAD10WG	Projecteur à LED Design Blanc froid 6500°K	10W	Coque Grise	1 m : Ø 1,97 m	800 - 1100	50,42
		2 m : Ø 3,95 m				
		3 m : Ø 5,93 m				
MLAD30WG	Projecteur à LED Design Blanc froid 6500°K	30W	Coque Grise	3 m : Ø 5,80 m	2400 - 3300	144,62
		4 m : Ø 7,74 m				
		6 m : Ø 11,61 m				
MLAD80WG	Projecteur à LED Design Blanc froid 6500°K	80W	Coque Grise	6 m : Ø 10,69 m	6400 - 9600	390,44
		7 m : Ø 12,47 m				
		9 m : Ø 16,00 m				
MLAD80W3G	Projecteur à LED Design Blanc chaud 3000°K	80W	Coque Grise	6 m : Ø 10,69 m	6400 - 9600	390,44
		7 m : Ø 12,47 m				
		9 m : Ø 16,00 m				
MLAD80WB	Projecteur à LED Design Blanc froid 6500°K	80W	Coque Blanche	6 m : Ø 10,69 m	6400 - 9600	390,44
		7 m : Ø 12,47 m				
		9 m : Ø 16,00 m				
MLAD80W3B	Projecteur à LED Design Blanc chaud 3000°K	80W	Coque Blanche	6 m : Ø 10,69 m	6400 - 9600	390,44
		7 m : Ø 12,47 m				
		9 m : Ø 16,00 m				
MLAD150WG	Projecteur à LED Design Blanc froid 6500°K	150W	Coque Grise	5 m : Ø 9,41 m	12000 - 16500	476,44
		9 m : Ø 17,06 m				
		10 m : Ø 18,95 m				

ECLAIRAGE

## ACCESSOIRES

### POTENCES POUR PROJECTEUR À LED



Acier laqué - Possibilité de dissimuler le câble d'alimentation dans le tube de la potence

Référence	Désignation	Correspondance projecteur	PRIX (€ U.H.T.)
PAMLAS5015	Potence L : 50 cm - Noir - Tête 150 mm	10W - 30W	17,06
PAMLAS8015	Potence L : 80 cm - Noir - Tête 150 mm	10W - 30W	21,63
PAMLAS8020	Potence L : 80 cm - Noir - Tête 200 mm	80W - 150W	22,32

### POTENCES POUR PROJECTEUR À LED 10W



Aluminium (tube 25 x 25 x 2 mm) - Peinture polyester - Pour projecteur à LED 10W uniquement

Référence	Désignation	PRIX (€ U.H.T.)	
PAMLAS10G	Potence fixe de 500 mm, tête à 45 °	Gris	20,76
PAMLAS10B	Potence fixe de 500 mm, tête à 45 °	Blanc	20,76
PAMLAS10N	Potence fixe de 500 mm, tête à 45 °	Noir	20,76

# PROJECTEURS LED SOLAIRE

Éclairage d'appoint de façade, d'entrée de bâtiment, de chemin



SOLAIRE / 4 BATTERIES LITHIUM 3,7V



IP 65 - ETANCHE



-20° à +60° C



DURÉE DE VIE : 25 000 H



LED FACE AVANT : 6000°K  
LED RÉTRO ÉCLAIRAGE : 3000°K

ECLAIRAGE

## CARACTERISTIQUES

Déclenchement automatique de nuit en cas de mouvement (En cas de luminosité inférieure à 30 lux)

2 ou 3 différents modes de fonctionnement suivant le modèle

Hauteur de pose : 2 à 4 m

Détection : 2/6 m - Angle : 120°

Coque plastique PBT

Garantie 3 ans

## AVANTAGES

Simplicité de pose

Temps de charge 5/6 h

Capteur de luminosité et de mouvement intégré

Autonomie moyenne : 3 nuits



Projecteur  
1,5W



Projecteur  
3,2W



Projecteur  
6,8W

Référence	Désignation	Puissance (W)	Dimensions (mm)		Flux lumineux (lm)	PRIX (€ U.H.T.)
MLESS015	Projecteur LED Solaire 6000°K/3000°K	1,5	145 x 96 x 79	Coque Blanche/Noire	220	21,40
MLESS032	Projecteur LED Solaire 6000°K/3000°K	3,2	212 x 140 x 110	Coque Blanche/Noire	400	39,59
MLESS068	Projecteur LED Solaire 6000°K/3000°K	6,8	270 x 221 x 110	Coque Blanche/Noire	750	69,50

\* Batterie garantie 1 an pour chaque modèle.

Fiche technique : [mlessx sur matel.com](http://mlessx.matel.com)



# PROJECTEUR LED RECHARGEABLE

Éclairage d'entrées de bâtiment, de chemins, de parking, de jardin...

## CARACTERISTIQUES

Déclenchement automatique de nuit en cas de mouvement (En cas de luminosité inférieure à 30 lux)

3 modes de fonctionnement

Hauteur de pose : 3 à 5 m

Détection : max 8 m - 2 x 180°

Coque plastique ABS + PC

Garantie 3 ans

## AVANTAGES

Simplicité de pose

Temps de charge 5/6 h

Capteur de luminosité et de mouvement intégré

Autonomie moyenne : 3 nuits



Rechargeable



65 - ETANCHE



-15° à +45° C



DURÉE DE VIE : 25 000 H



60 LEDS SMD2835 - BLANC 6000°K



\* Batterie garantie 1 an

Référence	Designation	Puissance (W)	Dimensions : (mm)	Flux lumineux (lm)	PRIX (€ U.H.T.)
MLESS100	Projecteur LED Solaire 6000°K - Coque Noir	10	300 x 215 x 35	1080	93,00

Fiche technique : mlessx sur matel.com

# FIN DE SÉRIE

## DANS LA LIMITE DES STOCKS DISPONIBLES

### DALLE LED - 595 X 595 mm - UGR ≤ 19

Référence	Désignation	Flux lumineux (lm/Dalle)	Consommation électrique (W)	PRIX NET (€ U.H.T.)
MLEDM619W3	Dalle LED lumineuse - 3000°K ±500 + MLEDMA	3600	40	23,00

### DALLE LED - 1195 X 595 mm - UGR ≤ 19

Référence	Désignation	Flux lumineux (lm/Dalle)	Consommation électrique (W)	PRIX NET (€ U.H.T.)
MLEDM6012019W4	Dalle LED lumineuse - 4000°K ±500 + MLEDMA13	4400	50	61,00

### DALLE LED ÉTANCHE - IP67 - UGR ≤ 22

Référence	Désignation	Dimensions (mm)	Flux lumineux (lm/Dalle)	Consommation électrique (W)	PRIX NET (€ U.H.T.)
MLEDM312W4E	Dalle LED Étanche - 4000°K + MLEDMAE	1195 x 295 x 52	3360	42	59,00

### DALLES LED

Référence	Désignation	Dimensions (mm)	Flux lumineux (lm/Dalle)	Consommation électrique (W)	PRIX NET (€ U.H.T.)
MLEDM31219W4	Dalle LED - 4000°K ±500	1195 x 295 x 13,5	3360	40	20,45
MLEDM319W4	Dalle LED - 4000°K ±500	295 x 295 x 13,5	900	10	11,45

### SPOT ENCASTRABLE DOWNLIGHT LED - SLIM

Référence	Désignation	Dimensions (mm)		Courant constant (mA)	Flux lumineux (lm)	Diamètre de perçage (mm)	Équivalence	LEDs	PRIX NET (€ U.H.T.)
		Ø ext.	Épaisseur						
MLDS6W3	Spot encastrable Slim - 3W	115	31	80	440	105		4000°K	4,19
MLDS6W4	Spot encastrable Slim - 6W	115	31	80	440	105		4000°K	4,19
MLDS14W4	Spot encastrable Slim - 14W	162	23,5	700	740	150	2 x 13W CFL	4000°K	12,68

### SPOT ENCASTRABLE DOWLIGHT LED MINI

#### MODÈLE STANDARD FINITION ALUMINIUM BLANC - RAL 9003

Référence	Désignation	Couleur de LED	Angle LED	Dim. (mm)		Courant constant (mA)	Flux lumineux (lm)	Diamètre de perçage (mm)	Équivalence halogène	PRIX NET (€ U.H.T.)
				Ø ext.	Ép.					
MLDM07W3	Spot encastrable Mini - 1 x 7W	3000°K	36	85	60	90	590	68-75	35	4,21
MLDM07W4	Spot encastrable Mini - 1 x 7W	4000°K	36	85	60	90	650	68-75	35	3,61

#### MODÈLE STANDARD FINITION ALUMINIUM ANODISÉ

Référence	Désignation	Couleur de LED	Angle LED	Dim. (mm)		Courant constant (mA)	Flux lumineux (lm)	Diamètre de perçage (mm)	Équivalence halogène	PRIX NET (€ U.H.T.)
				Ø ext.	Ép.					
MLDMCA01W3	Spot encastrable Mini - 3 x 1W	3000°K	30	85	48	150	260	75	25	7,18

## FIN DE SÉRIE

DANS LA LIMITE DES STOCKS DISPONIBLES

### DOWNLIGHT LED ORIENTABLE - ESCARGOT

Référence	Désignation	Couleur de LED	Dim. (mm)		Diamètre de perçage (mm)	Flux lumineux (lm)	Équivalence halogène	PRIX NET (€ U.H.T.)
			Ø ext.	Ép.				
MLDE30W3	DOWNLIGHT LED Escargot - 30W Coque Blanche	3000°K	156	125	140	2500	2 x 26W CFL	28,50
MLDE30W4	DOWNLIGHT LED Escargot - 30W Coque Blanche	4000°K	156	125	140	2600	2 x 26W CFL	28,50

### DOWNLIGHT LED ORIENTABLE - RECTANGULAIRE

Référence	Désignation	Couleur de LED	Dimensions (mm) L x l x ép.	Flux lumineux (lm)	Dimensions de perçage (mm)	Équivalence	PRIX NET (€ U.H.T.)
MLDER40W3	DOWNLIGHT LED Rectangulaire 40W - Coque Blanche	3000°K	235 x 145 x 90	3000	220 x 122	70W HQI	40,05
MLDER40W4	DOWNLIGHT LED Rectangulaire 40W - Coque Blanche	4000°K	235 x 145 x 90	3100	220 x 122	70W HQI	40,05

### GAMELLES À LED - GAMME UFO

#### BLOC ALIMENTATION + LEDS BLANCHES 6500°K

Référence	Désignation	Poids (kg)	Flux lumineux (lm)	Consommation électrique (W)	PRIX NET (€ U.H.T.)
MLGUA100	Gamelle LED type UFO - 100W	3,7	13000	100	257,87
MLGUA150	Gamelle LED type UFO - 150W	5,24	19500	150	308,16
MLGUA200	Gamelle LED type UFO - 200W	6,3	26000	200	375,00

#### DIFFUSEUR 90°

Référence	Désignation	PRIX NET (€ U.H.T.)
MLGUR100	Diffuseur 90° pour MLGUA100	24,61
MLGUR150	Diffuseur 90° pour MLGUA150	24,61

### RÉGLLETTE LED ÉTANCHE CYLINDRIQUE

Référence	Désignation	Flux lumineux (lm)	Consommation électrique (W)	Dimensions L x Ø (mm)	Nombre de LEDs	PRIX NET (€ U.H.T.)
MLERC120W4	Régllette LED Étanche Cylindrique 4000°K ±500	3985	38	1357 x 84	560	77,00
MLERC120W6	Régllette LED Étanche Cylindrique 6500°K ±500	3815	38	1357 x 84	560	77,00
MLERCCR	Système de fixation vertical - Lot de 2					1,28

## FIN DE SÉRIE

DANS LA LIMITE DES STOCKS DISPONIBLES

### RÈGLETTE LED ÉTANCHE

Référence	Désignation	Flux lumineux (lm)	Conso. électrique (W)	Dimensions (Lxlxh) mm	Nombre de LEDs	PRIX NET (€ U.H.T.)
MLER1224W6	Règlette LED Étanche 1 ligne - 6500°K	2500	24	1265 x 90 x 81	56	27,00
MLER1536W4	Règlette LED Étanche 1 ligne - 4000°K	3600	36	1565 x 90 x 81	84	31,00
MLER1536W6	Règlette LED Étanche 1 ligne - 6500°K	3600	36	1565 x 90 x 81	84	31,00
MLER1248W4	Règlette LED Étanche 2 lignes - 4000°K	4800	48	1265 x 130 x 85	112	27,00
MLER1248W6	Règlette LED Étanche 2 lignes - 6500°K	4800	48	1265 x 130 x 88	112	32,00
MLER1572W4	Règlette LED Étanche 2 lignes - 4000°K	6800	72	1565 x 130 x 88	168	32,00

### PROJECTEUR À LED

Référence	Désignation	Surface éclairée (en m en fonction du déport)	Flux lumineux (lm/projecteur)	PRIX NET (€ U.H.T.)
MLAS50W	Projecteur à LED Blanc froid 6500 °K	50W/230V	Coque grise	4 m : 5 x 5
				6 m : 10 x 10
				8 m : 22 x 22
MLAS50WN	Projecteur à LED Blanc froid 6500 °K	50W/230V	Coque noire	4 m : 5 x 5
				6 m : 10 x 10
				8 m : 22 x 22
MLAS70W	Projecteur à LED Blanc froid 6500 °K	70W/230V	Coque grise	4 m : 5 x 5
				6 m : 10 x 10
				8 m : 15 x 15

### PROJECTEUR LED RECHARGEABLE DE CHANTIER

Référence	Puissance nominale (W)	Tension d'entrée	Flux lumineux max. (lm)	Dimensions : l x h x p (mm)	Poids (kg)	Autonomie (h)	Temps de charge (h)	Puissance batterie	PRIX NET (€ U.H.T.)
MLAR20W	20	8,4VDC/2 A	1 300	215 x 268 x 185	2,43	5	5	7,4V/6600 mAh	45,12
MLAR30W	30	24VDC/2 A	2 000	225 x 305 x 184	2,7	3	5	14,8V/4400 mAh	69,11

### STREET LIGHT

Référence	Désignation	PRIX NET (€ U.H.T.)
MLSL1352WS	135w - Type 2	310,00
MLSL1355WS	135w - Type 5	310,00



# FIN DE SÉRIE

## DANS LA LIMITE DES STOCKS DISPONIBLES

### PROJECTEUR À LED RVB - 230VAC

Référence	Désignation	Flux lumineux (lm)	PRIX NET (€ U.H.T.)
MLAS10RVBN	Projecteur à LED RVB 10W - Coque Noire	R : 100	42,00
		V : 200	
		B : 60	
MLAS30RVBN	Projecteur à LED RVB 30W - Coque Noire	R : 290	69,30
		V : 580	
		B : 180	
MLAS60RVBN	Projecteur à LED RVB 63W - Coque Noire	R : 504	150,80
		V : 1050	
		B : 300	

### HUBLOT LED ROND ÉTANCHE

Référence	Désignation	Dimensions (mm)	Couleur coque aluminium	Teinte LED	Flux lumineux (lm)	PRIX NET (€ U.H.T.)
MLEHR20BW3	Hublot LED Forme Rond - 20W	Ø 300 x 87	Blanc	3000°K	1600	34,00
MLEHR20GW3	Hublot LED Forme Rond - 20W	Ø 300 x 87	Gris	3000°K	1600	34,00
MLEHR20BW4	Hublot LED Forme Rond - 20W	Ø 300 x 87	Blanc	4000°K	1600	34,00
MLEHR20GW4	Hublot LED Forme Rond - 20W	Ø 300 x 87	Gris	4000°K	1600	34,00
MLEHR30GW4	Hublot LED Forme Rond - 30W	Ø 350 x 90	Gris	4000°K	2400	40,71
MLEHR40GW4	Hublot LED Forme Rond - 40W	Ø 350 x 90	Gris	4000°K	3200	46,69

#### MODÈLE AVEC DÉTECTEUR DE MOUVEMENT

Modèle avec un détecteur de mouvement à micro-ondes et capteur de luminosité intégrés

Référence	Désignation	Dimensions (mm)	Couleur coque aluminium	Teinte LED	Flux lumineux (lm)	PRIX NET (€ U.H.T.)
MLEHR20BW4M	Hublot LED Forme Rond - 20W	Ø 300 x 87	Blanc	4000°K	1600	45,17



# FIN DE SÉRIE

## DANS LA LIMITE DES STOCKS DISPONIBLES

### ACCESSOIRES

#### ALIMENTATIONS NON ÉTANCHES

Référence	Désignation	PRIX NET (€ U.H.T.)
MLEDMA	Alimentation pour Dalle LED - 42V/1000 mA	4,85
MLEDMAD	Alimentation pour Dalle LED - 42V/1000 mA - Dimmable 1-10V	11,80
MLEDMG8	Gradateur 1-10V pour 8 Dalles LED dimmables	13,52
MLEDMADL	Alimentation pour Dalle LED - Dimmable - DALI	16,92
MLEDMADMX	Alimentation pour Dalle LED - Dimmable - DMX	35,60

#### BOÎTIERS POUR MONTAGE EN SAILLIE

Référence	Désignation	Dimensions (mm)	PRIX NET (€ U.H.T.)
MLEDMB	Boîtier pour montage en saillie à clipser pour Dalle LED 595 x 595 mm	635 x 635 x 75	13,86
MLEDMB30120	Boîtier pour montage en saillie à clipser pour Dalle LED 1195 x 295 mm	1235 x 335 x 75	15,38
MLEDMBV66	Boîtier pour montage en saillie à visser pour Dalle LED 595 x 595 mm	600 x 600 x 50	5,76
MLEDMBV312	Boîtier pour montage en saillie à visser pour Dalle LED 1195 x 295 mm	1200 x 300 x 50	7,24

#### SYSTÈMES DE SUSPENSION

Référence	Désignation	PRIX NET (€ U.H.T.)
MLEDMK6514	Kit de suspension pour Dalle LED 595 x 595 mm - Longueur de câble 1500 mm	2,83
MLEDMKS	Kit filin de sécurité compatible toutes Dalles LED	0,60

# FIN DE SÉRIE

DANS LA LIMITE DES STOCKS DISPONIBLES

## BALLASTS ÉLECTRONIQUES T8



Référence	Désignation	Puissance	PRIX NET (€ U.H.T.)
BBE018	Ballast électronique OSRAM pour tubes T8	1 x 18W	7,73
BBE036	Ballast électronique OSRAM pour tubes T8	1 x 36W	5,86
BBE21840	Ballast électronique OSRAM pour tubes T8	2 x 18W ou 2 x 30 ou 2 x 36W	8,06
BBE418	Ballast électronique OSRAM pour tubes T8	3 ou 4 x 18W	10,10

## BALLASTS ÉLECTRONIQUES T8



Référence	Désignation	Puissance	PRIX NET (€ U.H.T.)
BBEM118	Ballast électronique MATEL pour tubes T8	1 x 18W	2,60
BBEM130	Ballast électronique MATEL pour tubes T8	1 x 30W	2,74
BBEM136	Ballast électronique MATEL pour tubes T8	1 x 36W ou 2 x 18W	2,74
BBEM158	Ballast électronique MATEL pour tubes T8	1 x 58W	4,50
BBEM230	Ballast électronique MATEL pour tubes T8	2 x 30W	4,22
BBEM236	Ballast électronique MATEL pour tubes T8	2 x 36W	4,25
BBEM258	Ballast électronique MATEL pour tubes T8	2 x 58W	7,23
BBEM318	Ballast électronique MATEL pour tubes T8	3 x 18W	5,88
BBEM330	Ballast électronique MATEL pour tubes T8	3 x 30W	6,51
BBEM336	Ballast électronique MATEL pour tubes T8	3 x 36W	7,55
BBEM418	Ballast électronique MATEL pour tubes T8	4 x 18W	5,81

## BALLASTS FERROMAGNÉTIQUES - T8

Référence	Désignation	Puissance (W)		PRIX NET (€ U.H.T.)
BBV018	Ballast ferromagnétique pour tubes T8	18	À vis	2,71
BBFM18	Ballast ferromagnétique pour tubes T8	18	À clips	1,91
BBFM30	Ballast ferromagnétique pour tubes T8	30	À clips	1,87
BBFM36	Ballast ferromagnétique pour tubes T8	36	À clips	1,88
BBF018	Ballast ferromagnétique pour tubes T8	18	À clips	2,49

## STARTERS

Référence	Désignation		PRIX NET (€ U.H.T.)
BA0036	Starter de 2 à 18W	pour montage DUO	0,30
BA0080	Starter de 4 à 80W	pour montage MONO	0,30

# FIN DE SÉRIE

## DANS LA LIMITE DES STOCKS DISPONIBLES

### TUBES FLUORESCENTS T5 HE

Référence	Désignation	Puissance (W)	Longueur (mm)	Flux lumineux (lm/tube)	PRIX NET (€ U.H.T.)
<b>TUBES FLUORESCENTS T5 HE / LUMIÈRE DU JOUR (DAY LIGHT) - 6500 °K - IRC 85 - CODE INT. 865 - HAUTE EFFICACITÉ</b>					
BTFHM14	Tube fluorescent T5 HE - Ø 16 mm	14	550		0,57
BTFHM21	Tube fluorescent T5 HE - Ø 16 mm	21	850		0,64
BTFHM28	Tube fluorescent T5 HE - Ø 16 mm	28	1150		0,68
BTFHM35	Tube fluorescent T5 HE - Ø 16 mm	35	1450		1,53
<b>TUBES FLUORESCENTS T5 HE / BLANC DE LUXE (COOL WHITE) - 4000 °K - IRC 85 - CODE INT. 840 - HAUTE EFFICACITÉ</b>					
BTFHI14	Tube fluorescent T5 HE - Ø 16 mm	14	550		1,86
BTFHI21	Tube fluorescent T5 HE - Ø 16 mm	21	850		2,06
BTFHI28	Tube fluorescent T5 HE - Ø 16 mm	28	1150		2,29
BTFHI35	Tube fluorescent T5 HE - Ø 16 mm	35	1450		2,45

ECLAIRAGE

### BALLASTS ÉLECTRONIQUES - T5 HE

Référence	Désignation	Puissance (W)	PRIX NET (€ U.H.T.)
BBEM11435	Ballast électronique MATEL pour 1 tube T5 HE	14 à 35	6,46
BBEM21435	Ballast électronique MATEL pour 2 tubes T5 HE	14 à 35	7,56
BBE01435	Ballast électronique OSRAM pour 1 tube T5 HE	14 à 35	8,19
BBE21435	Ballast électronique OSRAM pour 2 tubes T5 HE	14 à 35	9,01

### RÉGLETTES ÉLECTRONIQUES - T5 HE

Référence	Désignation	Puissance (W)	PRIX NET (€ U.H.T.)
BSE11435	Réglette électronique pour 1 tube T5 HE	14 à 35	7,16
BSE21435	Réglette électronique pour 2 tubes T5 HE	14 à 35	9,30



# FIN DE SÉRIE

DANS LA LIMITE DES STOCKS DISPONIBLES

## TUBES FLUORESCENTS HAUT RENDEMENT T5 HO

Référence	Désignation	Puissance (W)	Longueur (mm)	Conditionnement de vente	PRIX NET (€ U.H.T.)
<b>TUBES FLUORESCENTS HAUT RENDEMENT T5 HO / LUMIÈRE DU JOUR - 6500 °K - IRC 85 - CODE INT. 865 - FLUX ÉLEVÉ</b>					
BTFM124	Tube fluorescent droit T5 HO - Code int : 865	24	L = 550	40	0,74
BTFM139	Tube fluorescent droit T5 HO - Code int : 865	39	L = 850	40	0,83
BTFM154	Tube fluorescent droit T5 HO - Code int : 865	54	L = 1150	40	0,87
BTF124	 Tube fluorescent droit T5 HO - Code int : 865	24	L = 550	40	1,66
BTF139	 Tube fluorescent droit T5 HO - Code int : 865	39	L = 850	40	1,67
BTF154	 Tube fluorescent droit T5 HO - Code int : 865	54	L = 1150	40	1,67
BTFM180	Tube fluorescent droit T5 HO - Code int : 865	80	L = 1450	40	1,57
BTC122	Tube circline droit T5 HO - Code int : 865	22	Ø = 225	1	8,13
BTC140	Tube circline droit T5 HO - Code int : 865	40	Ø = 300	1	8,62
<b>TUBES FLUORESCENTS HAUT RENDEMENT T5 HO / BLANC DE LUXE - 4000 °K - IRC 85 - CODE INT. 840 - FLUX ÉLEVÉ</b>					
BTLM124	Tube fluorescent droit T5 HO - Code int : 840	24	L = 550	40	0,77
BTLM139	Tube fluorescent droit T5 HO - Code int : 840	39	L = 850	40	0,85
BTLM154	Tube fluorescent droit T5 HO - Code int : 840	54	L = 1150	40	0,87
BTLM180	Tube fluorescent droit T5 HO - Code int : 840	80	L = 1450	40	1,41
BTCL122	Tube circline droit T5 HO - Code int : 840	22	Ø = 225	1	6,77
BTCL140	Tube circline droit T5 HO - Code int : 840	40	Ø = 300	1	7,76
BTCL155	Tube circline droit T5 HO - Code int : 840	55	Ø = 300	1	10,20

ECLAIRAGE

## BALLASTS ÉLECTRONIQUES POUR TUBES T5 HO

Référence	Désignation	Puissance	Conditionnement de vente	PRIX NET (€ U.H.T.)
BBEM124	Ballast électronique MATEL pour tube T5 HO	1 x 24W	10	4,68
BBEM139	Ballast électronique MATEL pour tube T5 HO	1 x 39W	10	5,90
BBEM154	Ballast électronique MATEL pour tube T5 HO	1 x 54W	10	4,99
B BEM180	Ballast électronique MATEL pour tube T5 HO	1 x 80W	10	6,18
BBEM224	Ballast électronique MATEL pour tube T5 HO	2 x 24W	10	4,74
BBEM239	Ballast électronique MATEL pour tube T5 HO	2 x 39W	10	6,44
BBEM254	Ballast électronique MATEL pour tube T5 HO	2 x 54W	10	7,02
BBE02439	Ballast électronique OSRAM pour tube T5 HO	1 x 24W ou 1 x 39W	1	8,06
BBE054	Ballast électronique OSRAM pour tube T5 HO	1 x 54W	1	8,60
BBE080	Ballast électronique OSRAM pour tube T5 HO	1 x 80W	1	9,21
BBE21840	Ballast électronique OSRAM pour tube T5 HO	2 x 24W ou 2 x 39W	1	8,06
BBE254	Ballast électronique OSRAM pour tube T5 HO	2 x 54W	1	8,06

# FIN DE SÉRIE

## DANS LA LIMITE DES STOCKS DISPONIBLES

### DOUILLES DEMI TOUR

Référence	Désignation	Cond. de vente	PRIX NET (€ U.H.T.)
BASD13	Support de douille G13 ¼ de tour en acier zingué	Lot de 50	12,12
BADG13	Douille G13 ¼ de tour simple en acier zingué	Lot de 50	5,56
BADG13R	Douille G13 ¼ sur ressort en acier zingué	Lot de 50	6,48
BADG13S	Douille G13 ¼ de tour simple + Support starter en acier zingué	Lot de 50	9,19
BASRG05	Fiche surmoulée ¼ tour 2 x 50 cm	50	0,34
BASRG10	Fiche surmoulée ¼ tour 2 x 100 cm	50	0,65
BASRG15	Fiche surmoulée ¼ tour 2 x 150 cm	50	0,33
BASRG20	Fiche surmoulée ¼ tour 2 x 200 cm	50	0,57
BABIG050	Bicconnecteur ¼ tour pour tubes 14 à 30W	50	1,18
BABIG100	Bicconnecteur ¼ tour pour tubes 36 à 58W	50	1,26

### DOUILLES VOLANTES

Référence	Désignation	Cond. de vente	PRIX NET (€ U.H.T.)
BASV00	Support starter à vis	Lot de 100	12,72
BASV01	Support starter à clips	Lot de 100	8,80
BAFS00	Douille volante G13 + Support starter	Lot de 100	21,99
BAM026P	Clip plastique transparent pour tube Ø 26 T8 - Fixation par vis ou rivet pop	Lot de 100	6,83
BAMOC	Clip métal pour tube Ø 26 T8 - Circline T9-T10 - Fixation vis/rivet pop	Lot de 10	1,04
BASR.05	Fiche surmoulée Douille volante G13	2 x 50 cm	0,37
BASR.10	Fiche surmoulée Douille volante G13	2 x 100 cm	0,44
BASRC	Fiche surmoulée pour Circline T9 ou T10 - Douille volante G10q + Porte starter	10	1,06
BABI050	Bicconnecteur BAFS00 + BAFS01 pour tubes 15 à 30W	50	0,95
BABI100	Bicconnecteur BAFS00 + BAFS01 pour tubes 36 à 58W	50	1,09
BABIECO	Bicconnecteur - Pour tubes 15 à 58W	50	1,56

### DOUILLES ET ACCESSOIRES T5

Référence	Désignation	Cond. de vente	PRIX NET (€ U.H.T.)
BADG5	Douille G5 ¼ de tour simple	Lot de 50	5,65
BADG5R	Douille G5 ¼ de tour sur ressort	Lot de 50	6,25
BAFS5	Douille volante G5 simple	Lot de 50	8,64
BASR505	Fiche surmoulée - Douille volante G5 - L = 50 cm	Lot de 50	18,92
BASR510	Fiche surmoulée - Douille volante G5 - L = 100 cm	Lot de 50	23,45
BASR515	Fiche surmoulée - Douille volante G5 - L = 150 cm	Lot de 50	27,23
BASR520	Fiche surmoulée - Douille volante G5 - L = 200 cm	Lot de 50	37,00
BAM016	Clips métalliques pour tube T5	Lot de 200	11,91



NOTE :

ECLAIRAGE







ARTIS





LINÉAIRES

# LINÉAIRES

Tubes FLUOLED en verre .....	135
Lumirails LEDS MONO .....	136
Lumirails LEDS DUO .....	138
Lum'BOX .....	140
Rampe LEDS RVB DMX .....	142
Potences pour lumirails .....	143





## LINÉAIRES

Passez du tube fluorescent traditionnel au tube FLUOLED

**LES +** *Econome en énergie  
Large durée de vie  
Facilité d'installation*

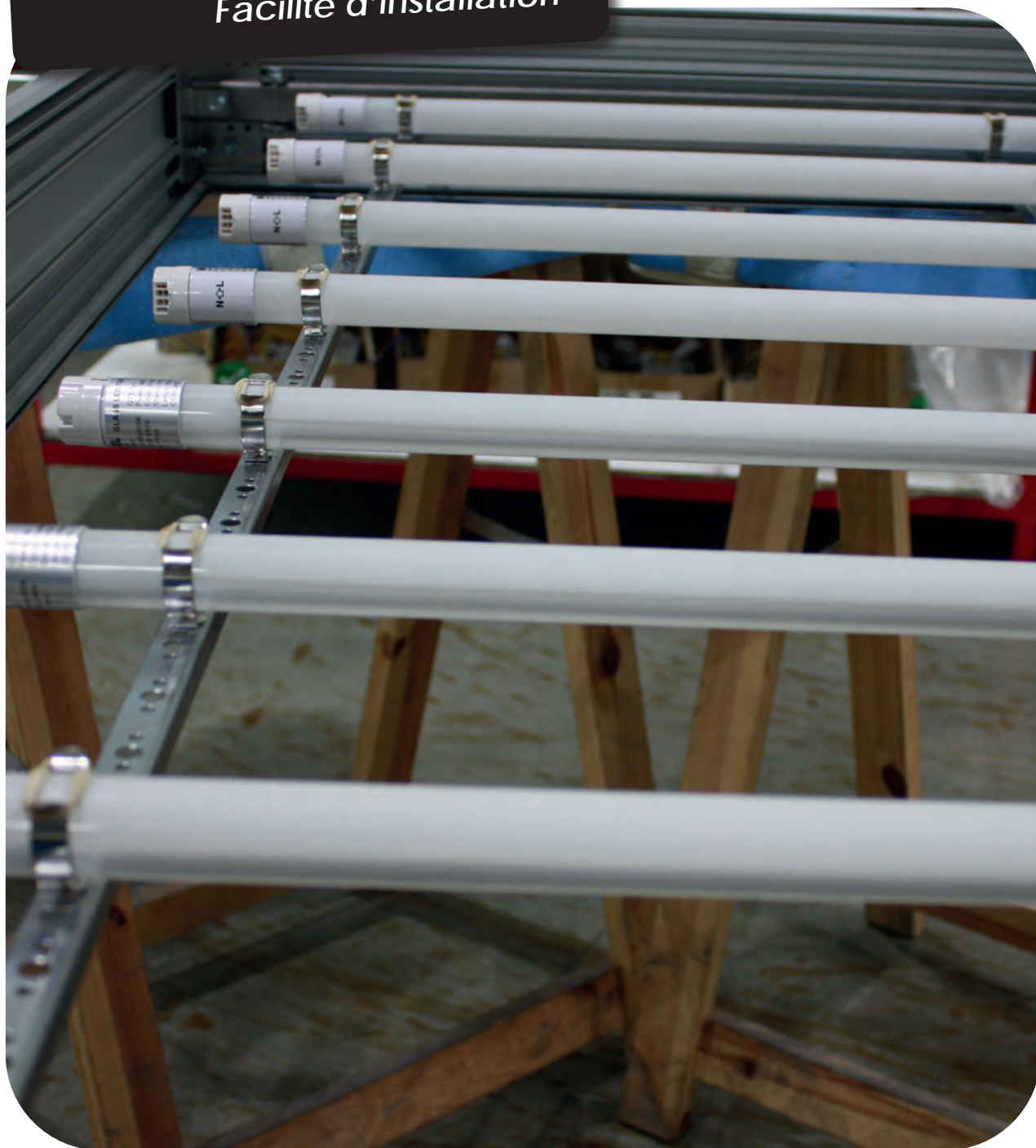

# TUBES FLUOLED EN VERRE - T8

En remplacement de Tubes Fluorescents T8 traditionnels ou en réalisation d'installations neuves (Voir conditions d'utilisation sur la fiche technique).

Garantie 3 ans

## CARACTÉRISTIQUES

Tubes LED T8 - Ø 26 mm

Tube en verre avec poudrage interne de la paroi du tube

Non étanche

Livré avec 1 starter shunt par Tube

Conditionnement : 25 Tubes

## AVANTAGES

Faible consommation électrique

Idéal pour le remplacement des Tubes Fluorescent T8

Eclairage des caissons et des linéaires

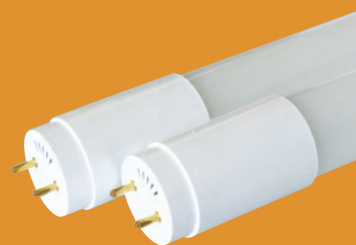

-  100-277VAC - 50/60Hz
-  IP 20
-  IRC > 80
-  -20° À +40° C
-  EFF. LUMINEUSE : 110 lm/W
-  DURÉE DE VIE : 50 000 H
-  ANGLE 330 °
-  SMD 2835

Référence	Désignation	Puissance (W)	Longueur (mm)	Flux lumineux (lm/tube)	Nombre de LEDs	PRIX (€ U.H.T.)
MLEF061	Tube FLUOLED T8 / 6500°K	9	600	> 900	60	11,33
MLEF091	Tube FLUOLED T8 / 6500°K	15	900	> 1500	90	14,40
MLEF121	Tube FLUOLED T8 / 6500°K	18	1200	> 1800	120	17,40
MLEF151	Tube FLUOLED T8 / 6500°K	28	1500	> 2600	156	20,31

## ACCESSOIRES

DOUILLE VOLANTE

CLIP

FICHE SURMOULÉE



BAFS01



BAM026



BASRX

Référence	Désignation		Cond. de vente	PRIX (€ U.H.T.)
BAFS01	Douille volante G13	Lot de 50	1	19,72
BAM026	Clip métal pour tube Ø 26 T8 - Fixation par vis ou rivet pop	Lot de 200	1	31,06
BASR.15	Fiche surmoulée Douille volante G13	2 x 150 cm	50	1,34
BASR.20	Fiche surmoulée Douille volante G13	2 x 200 cm	50	1,44

Fiche technique : mlef1 sur matel.com

# LUMIRAILS LEDS MONO

TECHNOLOGIE

LED



LINÉAIRES



## CARACTERISTIQUES

Le LUMIRAIL LED MONO est un linéaire prêt à poser, fabriqué avec le profilé MONOLINE (une rangée de tubes)

Longueurs disponibles : 0,93 m, 1,53 m, 2 m ou 3,06 m

Équipement lumineux : Tubes T8 FLUOLED en verre, 6500°K

Blanc RAL9010 ou Noir RAL9005

A équiper de 2 ou 3 potences

## AVANTAGES

Uniformité d'éclairage

Faible consommation électrique

Haut rendement lumineux

Durée de vie optimisée

Homogénéité du flux lumineux

## ACCESSOIRES (compris dans prix de vente\*)

Potences rasantes : PAMPR - PAMPRS

Potences 100mm ; fixes : PAMP10 -10G

Potences 100mm ; réglables et orientables : PAMP10AO - AOG

Potences 250mm ; réglables : PAMP25AO - AOG

Potences 500mm ; réglables : PAMP50AO - AOG

\*2 potences pour les longueurs de 0,93m - 1,53m - 2m

\*3 potences pour la longueur de 3,06m

Fiche technique : [lumirail sur matel.com](http://lumirail.matel.com)





## LUMIRAIL FLUOLED MONO - TUBE T8 LED

Référence	Désignation	Longueur (m)	Puissance (W)	PRIX NET (€ U.H.T.)
PLLFM09	LUMIRAIL FLUOLED Mono - Blanc RAL 9010	0,93	15	67,00
PLLFM09N	LUMIRAIL FLUOLED Mono - Noir RAL 9005			79,00
PLLFM15	LUMIRAIL FLUOLED Mono - Blanc RAL 9010	1,53	28	74,00
PLLFM15N	LUMIRAIL FLUOLED Mono - Noir RAL 9005			93,50
PLLFM20	LUMIRAIL FLUOLED Mono - Blanc RAL 9010	2	30	97,00
PLLFM20N	LUMIRAIL FLUOLED Mono - Noir RAL 9005			123,00
PLLFM30	LUMIRAIL FLUOLED Mono - Blanc RAL 9010	3,06	56	120,00
PLLFM30N	LUMIRAIL FLUOLED Mono - Noir RAL 9005			161,00

## OPTION :

### VOUS SOUHAITEZ ASSOCIER PLUSIEURS LONGUEURS DE LUMIRAIL MONO ?

C'est possible !

Pour cela, retirez les flasques de finition aux extrémités et joignez les linéaires à l'aide de la pièce de jonction MONOLINE (PAMJ)



Référence	Désignation	PRIX (€ U.H.T.)
PAMJ	Pièce de jonction pour PLLFMx	6,26

### POUR LE LUMIRAIL FLUOLED MONO

■ Tests réalisés avec Tubes FLUOLED T8 sur support blanc

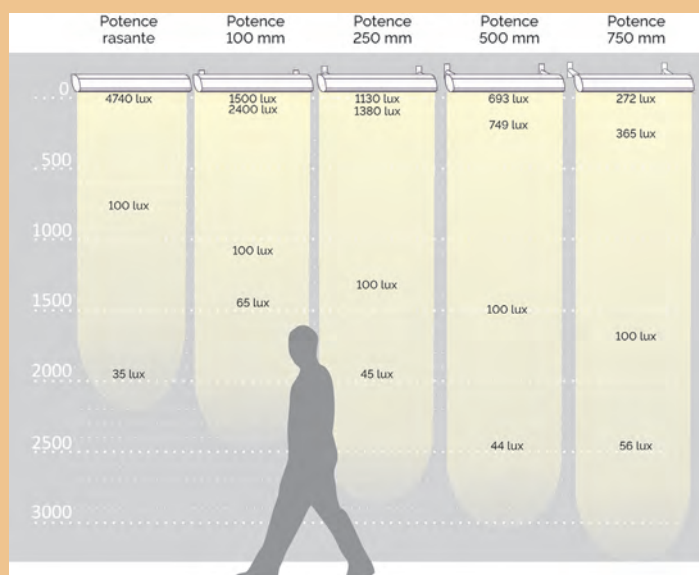

# LUMIRAILS LEDS DUO

TECHNOLOGIE  
**LED**



## CARACTERISTIQUES

Le LUMIRAIL LED DUO est un linéaire prêt à poser, fabriqué avec le profilé DUOLINE (deux rangées de tubes)

Longueurs disponibles : 0,93 m, 1,53 m, 2 m ou 3,06 m

Équipement lumineux : Tubes T8 FLUOLED en verre, 6500°K

Plusieurs coloris disponibles (voir page suivante)

A équiper de 2 ou 3 potences

## AVANTAGES

Uniformité d'éclairage

Faible consommation électrique

Haut rendement lumineux

Durée de vie optimisée

Homogénéité du flux lumineux

## ACCESSOIRES (compris dans prix de vente\*)

Potences rasantes : PAMPR - PAMPRS

Potences 100mm ; fixes : PAMP10 - 10G

Potences 100mm ; réglables : PAMP10AO - AOG

Potences 250mm ; réglables : PAMP25AO - AOG

Potences 500mm ; réglables : PAMP50AO - AOG

\*2 potences pour les longueurs de 0,93m - 1,53m - 2m

\*3 potences pour la longueur de 3,06m

Fiche technique : [lumirail sur matel.com](http://lumirail.matel.com)

## LUMIRAIL FLUOLED DUO - TUBE T8 LED

Référence	Désignation	Longueur (m)	Puissance (W)	PRIX NET (€ U.H.T.)
PLLFD09	LUMIRAIL FLUOLED Duo - Blanc RAL 9010	0,93	30	89,00
PLLFD09N	LUMIRAIL FLUOLED Duo - Noir RAL 9005			99,00
PLLFD09G	LUMIRAIL FLUOLED Duo - Gris RAL 7016			
PLLFD09I	LUMIRAIL FLUOLED Duo - Ivoire RAL 1015			
PLLFD09R	LUMIRAIL FLUOLED Duo - Rouge RAL 3020			
PLLFD09C*	LUMIRAIL FLUOLED Duo - Chocolat RAL 8015			
PLLFD09B*	LUMIRAIL FLUOLED Duo - Bleu RAL 5002	1,53	56	
PLLFD15	LUMIRAIL FLUOLED Duo - Blanc RAL 9010			117,00
PLLFD15N	LUMIRAIL FLUOLED Duo - Noir RAL 9005			
PLLFD15G	LUMIRAIL FLUOLED Duo - Gris RAL 7016			
PLLFD15I	LUMIRAIL FLUOLED Duo - Ivoire RAL 1015			
PLLFD15R	LUMIRAIL FLUOLED Duo - Rouge RAL 3020			
PLLFD15C*	LUMIRAIL FLUOLED Duo - Chocolat RAL 8015	2	60	
PLLFD15B*	LUMIRAIL FLUOLED Duo - Bleu RAL 5002			154,00
PLLFD20	LUMIRAIL FLUOLED Duo - Blanc RAL 9010			
PLLFD20N	LUMIRAIL FLUOLED Duo - Noir RAL 9005			
PLLFD20G	LUMIRAIL FLUOLED Duo - Gris RAL 7016			
PLLFD20I	LUMIRAIL FLUOLED Duo - Ivoire RAL 1015			
PLLFD20R	LUMIRAIL FLUOLED Duo - Rouge RAL 3020	3,06	112	
PLLFD20C*	LUMIRAIL FLUOLED Duo - Chocolat RAL 8015			199,00
PLLFD20B*	LUMIRAIL FLUOLED Duo - Bleu RAL 5002			
PLLFD30	LUMIRAIL FLUOLED Duo - Blanc RAL 9010			
PLLFD30N	LUMIRAIL FLUOLED Duo - Noir RAL 9005			
PLLFD30G	LUMIRAIL FLUOLED Duo - Gris RAL 7016			
PLLFD30I	LUMIRAIL FLUOLED Duo - Ivoire RAL 1015	3,06	112	
PLLFD30R	LUMIRAIL FLUOLED Duo - Rouge RAL 3020			
PLLFD30C*	LUMIRAIL FLUOLED Duo - Chocolat RAL 8015			
PLLFD30B*	LUMIRAIL FLUOLED Duo - Bleu RAL 5002			

\* Dans la limite des stocks disponibles

## OPTION :

VOUS SOUHAITEZ ASSOCIER PLUSIEURS LONGUEURS DE LUMIRAIL DUO ?

C'est possible !

Pour cela, retirez les flasques de finition aux extrémités et joignez les linéaires à l'aide de la pièce de jonction DUOLINE (PADJ)

Pour un meilleur rendu croisez les Tubes FLUOLED



Référence	Désignation	PRIX (€ U.H.T.)
PADJ	Pièce de jonction pour PLLFDx	6,26

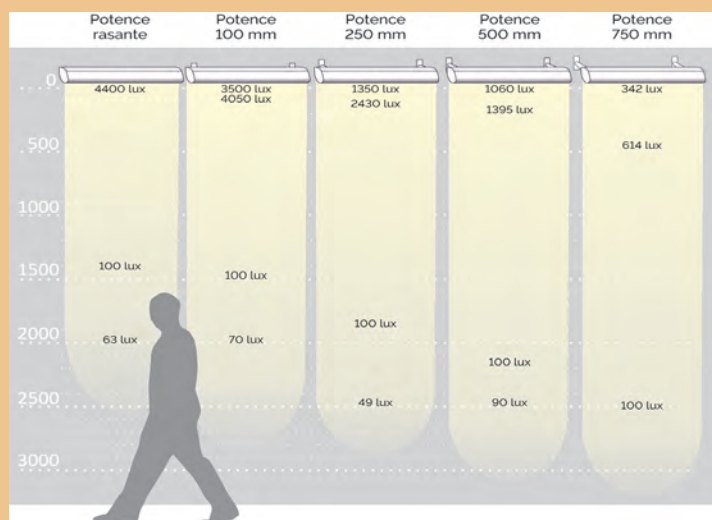

### POUR LE LUMIRAIL FLUOLED DUO

- Tests réalisés avec Tubes FLUOLED T8 sur support blanc

# LUM'BOX

TECHNOLOGIE

LED

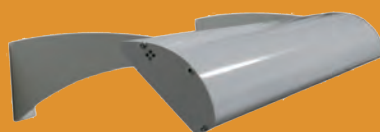

## CARACTERISTIQUES

Le LUM'BOX est un linéaire prêt à poser, équipé d'une rangée de BOX 5

Longeurs disponibles : 0,5m ; 1m ; 2m ; 3m

Équipement lumineux : 8 Modules BOX5 au mètre

Blanc RAL9010, Noir RAL9005 ou Gris RAL7016

A équiper de 2 ou 3 potences

## AVANTAGES

Uniformité d'éclairage

Faible consommation électrique

Haut rendement lumineux

Durée de vie optimisée

Homogénéité du flux lumineux

## ACCESSOIRES (compris dans prix de vente\*)

Les potences sont à choisir en couleur Blanche (RAL9010), Noire (RAL9005) ou Grise (RAL7016) de longueur 100 ou 250mm

Potences 100mm réglables : PAMPB10B (RAL9010) - PAMPB10GA (RAL7016) - PAMPB10N (RAL9006)

Potences 250mm réglables : PAMPB25B (RAL9010) - PAMPB25GA (RAL7016) - PAMPB25N (RAL9006)

\*2 potences pour les longueurs 0,50m - 1m - 2m

\*3 potences pour la longueur de 3m

Fiche technique : LUM'BOX sur [matel.com](http://matel.com)





Référence			Consommation électrique	PRIX NET (€ U.H.T.)
PLB05		LUM'BOX 0,50 m Blanc RAL 9010	12W	79,00
PLB05N		LUM'BOX 0,50 m Noir RAL 9005		
PLB05G		LUM'BOX 0,50 m Gris RAL 7016		
PLB10		LUM'BOX 1 m Blanc RAL 9010	24W	102,00
PLB10N		LUM'BOX 1 m Noir RAL 9005		
PLB10G		LUM'BOX 1 m Gris RAL 7016		
PLB20		LUM'BOX 2 m Blanc RAL 9010	48W	159,00
PLB20N		LUM'BOX 2 m Noir RAL 9005		
PLB20G		LUM'BOX 2 m Gris RAL 7016		
PLB30		LUM'BOX 3 m Blanc RAL 9010	72W	223,00
PLB30N		LUM'BOX 3 m Noir RAL 9005		
PLB30G		LUM'BOX 3 m Gris RAL 7016		

## OPTION :

Référence	Désignation	PRIX (€ U.H.T.)
PALJ	Pièce de jonction	0,61

VOUS SOUHAITEZ ASSOCIER PLUSIEURS LONGUEURS DE LUM'BOX ?

C'est possible !

Pour cela, retirez les flasques de finition aux extrémités et joignez les linéaires à l'aide de la pièce de jonction PALJ



Détails techniques rubrique **PROFILES**

### POUR LE LUM'BOX

- Tests réalisés avec BOX5 sur support blanc

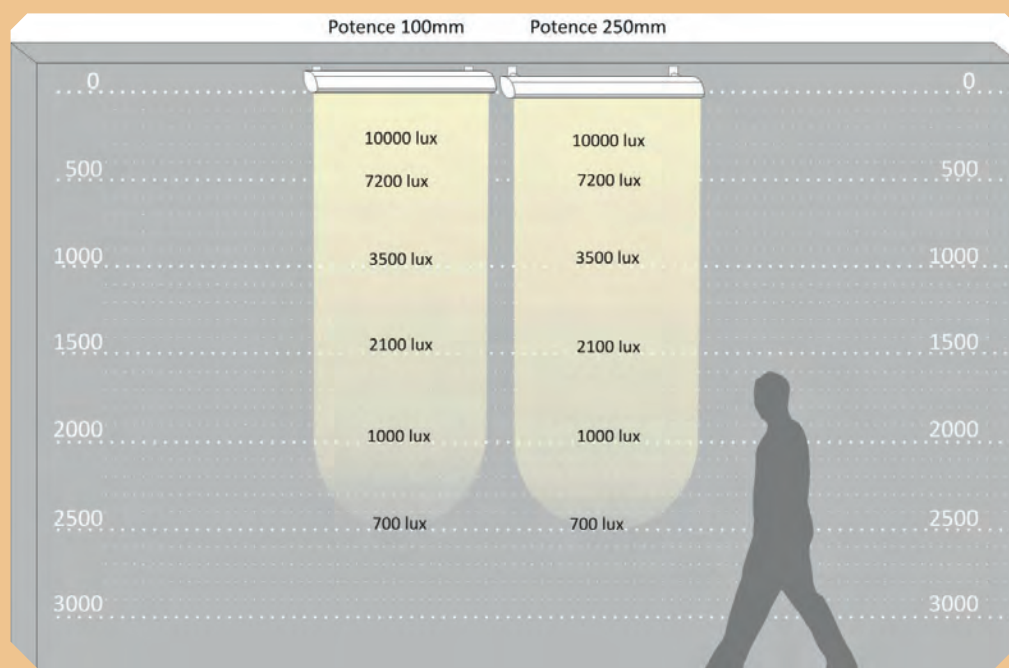

# RAMPE LEDS RVB PILOTABLE EN DMX



400W



IP 65 - ÉTANCHE



-20° À +40° C



FLUX LUMINEUX MAXI. : 7200 lm



DURÉE DE VIE : 50 000 H



ANGLE 33° BEAM / 62° FIELD

Rampe à LEDs haute puissance équipée de 14 LEDs RVB 30W pilotables individuellement. Idéal pour l'éclairage en intérieur et extérieur grâce à son indice IP65.

## CARACTÉRISTIQUES

Mode auto, maître/esclave

Mode audio

DMX in/out sur câble

Canaux : 8 en standard ou 42 en point/point

Dimensions : 990 x 130 x 175 mm

Poids : 7,4kg

## AVANTAGES

Faible consommation électrique

Programmation libre d'effets lumineux

LINÉAIRES

Référence	Désignation	Puissance (W)	Nombre de LEDs	PRIX (€ U.H.T.)
MLAWW1430	Rampe Wallwasher 1430 RGB DMX	400	14	NOUS CONSULTER

Sur commande



# POTENCES POUR LUMIRAILS

## POTENCES ACIER GALVANISÉ RASANTES - PAMPR ET PAMPRS

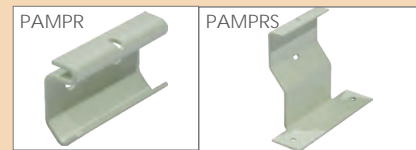

Les potences rasantes permettent de placer le linéaire au ras de la surface à éclairer

- La potence rasante supérieure surélève le linéaire de l'équivalent de sa hauteur pour que la partie basse de la rampe lumineuse n'empiète pas sur le visuel. Idéale pour le positionnement sur une tôle tablette épaisseur 30 mm
- Longueur : 0 mm (Le Profilé est au ras du support)
- Couleur : Blanc RAL 9010

## POTENCES ACIER GALVANISÉ FIXES - PAMP10 ET PAMP10G



La potence fixe existe en longueur de 100 mm, ce qui permet d'obtenir un éclairage puissant sur des visuels de hauteurs moyennes de 1 m à 1,5 m

- Potence proposée en longueur de 100 mm en Blanc ou Gris dans le pack LUMIRAIL
- Longueur : 100 mm disponible en version réglable Blanc RAL 9010
- Couleurs : Blanc RAL 9010 ou Gris RAL 7035

## POTENCES ACIER GALVANISÉ RÉGLABLES DESIGN - PAMPxxAO



La potence réglable design a une partie coulissante faisant varier la longueur de 15 mm environ pour permettre d'estomper les éventuelles irrégularités du support de fixation

- Longueurs : 100 mm, 250 mm et 500 mm
- Couleurs : Blanc RAL 9010 ou Gris RAL 7035 (Longueur : 250 mm et 500 mm)

## POTENCE ACIER GALVANISÉ RÉGLABLE ORIENTABLE - PAMP75RL



La potence réglable et orientable est disponible en version 750 mm. Elle permet d'éclairer des hauteurs jusqu'à 3 m. Elle se compose de deux parties maintenues par un écrou servant d'axe de rotation pour la tête de la potence. Le trou oblong permet une légère variation de la longueur de la potence (9 mm) pour corriger les éventuelles irrégularités du mur

- Longueur : 750 mm
- Couleur : Blanc RAL 9010

## POTENCE ALUMINIUM RÉGLABLE ORIENTABLE - PAMPxxAL



Les potences réglables ont une partie coulissante permettant de faire varier la longueur de la tête de la potence pour ainsi corriger les éventuelles irrégularités du support de fixation (Mur en pierre par exemple). Elles offrent également la possibilité d'orienter la patère pour une fixation horizontale au support

- Longueurs : 100 mm, 250 mm et 500 mm - Couleur : Blanc RAL 9010

Référence	Désignation	Longueur (mm)	Distance max. entre 2 potences (m)	PRIX (€ U.H.T.)
PAMPR	Potence rasante - Blanc RAL 9010	0	1,5	9,39
PAMPRS	Potence rasante supérieure - Blanc RAL 9010	0	1,5	6,80
PAMP10	Potence fixe - Blanc RAL 9010	100	1,5	11,30
PAMP10G	Potence fixe - Gris RAL 7035	100	1,5	11,30
PAMP10AO	Potence réglable - Blanc RAL 9010	100	1,5	12,68
PAMP25AO	Potence réglable - Blanc RAL 9010	250	1,5	13,64
PAMP25AOG	Potence réglable - Gris RAL 7035	250	1,5	14,96
PAMP50AO	Potence réglable - Blanc RAL 9010	500	1,2	19,21
PAMP50AOG	Potence réglable - Gris RAL 7035	500	1,2	19,98
PAMP75RL	Potence réglable et orientable - Blanc RAL 9010	750	1,0	32,55
PAMP10AL	Potence réglable - Blanc RAL 9010	100	1,5	15,97
PAMP25AL	Potence réglable - Blanc RAL 9010	250	1,5	19,60
PAMP50AL	Potence réglable - Blanc RAL 9010	500	1,2	26,21

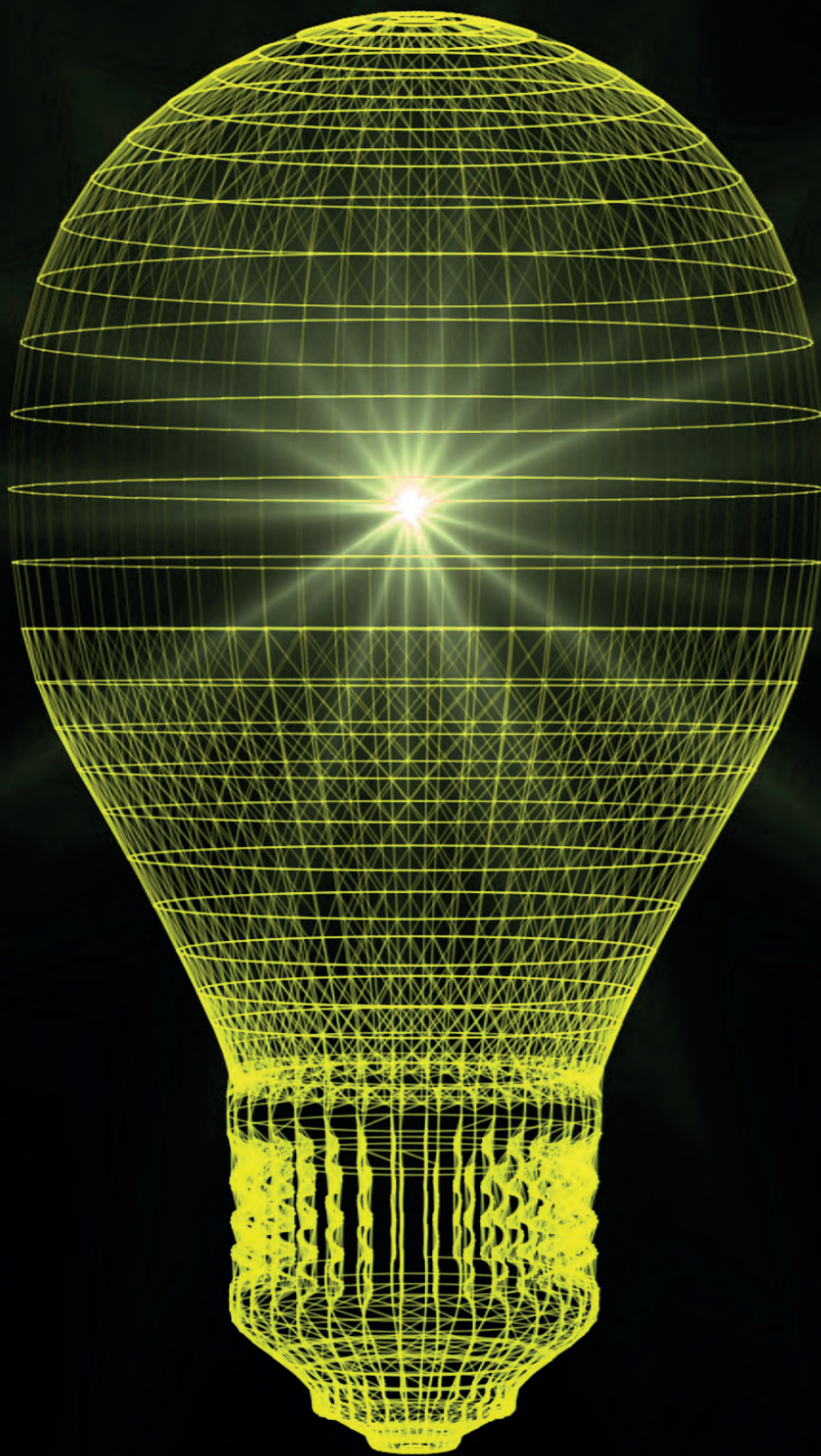





# SUPPORTS VISUELS

Ecrans .....	148
Totems avec écran LCD .....	150
Hélices holographiques 3D .....	151
Porte-Affiches .....	152
Afficheurs .....	156
Fin de série (dans la limite des stocks disponibles) .....	163





## SUPPORTS VISUELS

*MATEL vous propose une gamme de supports visuels visant à mettre en avant vos créations, messages et autres services,.....*



**ECRANS LED**

**HOLOGRAMMES**





*PORTE-AFFICHES*

*AFFICHEURS*



SUPPORTS VISUELS





## ECRAN - TYPE 2

L'écran idéal pour une installation définitive

### AVANTAGES

Le meilleur rapport qualité/prix/performance pour une installation définitive  
Fixation facile et rapide (4 vis par panneau)



-  AVANT : IP65 / ARRIÈRE : IP64
-  PITCH DE 4,8 À 10 mm
-  INTÉRIEUR / EXTÉRIEUR
-  LUMINANCE : 5000 CD/m<sup>2</sup>
-  PILOTAGE : ORDINATEUR  
OU CARTE MÉMOIRE
-  MAINTENANCE :  
AVANT / ARRIÈRE
-  DISTANCE DE VISION  
À PARTIR DE 4m



SUPPORTS  
VISUELS

Taille de pitch	mm	4,76	6,25	8,33	10
Luminosité	nits	>5000			
Configuration des pixels	R/G/B	SMD 3 en 1			
Température de blanc	degré K	6500			
"Angle de vue horizontal (50% de luminosité) "	degré	140 (+70/-70)			
"Angle de vue vertical (50% de luminosité) "	degré	70 (+20/-50)			
Distance d'observation conseillée	m	4	6	8	10
Largeur d'un panneau	mm	1000			
Hauteur d'un panneau	mm	800			
Épaisseur d'un panneau	mm	122			
Surface d'un panneau	m <sup>2</sup>	0,8			
Poids d'un panneau	kg	42			
Indice de protection (avant/arrière)	IP	65/43			
Pixels par panneau		35,28	20,48	11,52	8
Pixels par m <sup>2</sup>		44,098	25,6	14,4	10
Matrice de pixels par panneau		210*168	160*128	120*96	100*80
Couleurs		281 billion			
Fréquence	Hz	50/60			
Entrée sur panneau		SDI, RGBHV, YUV, YC, Composite			
Alimentation	V	240V			
Puissance maxi /m <sup>2</sup>	W/m <sup>2</sup>	700	680	680	700
Moyenne de puissance d'entrée	W/m <sup>2</sup>	245	238	238	245
Plage de température de fonctionnement	Deg C°	[-20; +50]			
Durée de vie (luminosité >50%)	Heure	>100 000			
Fixation		4 boulons M12			



## ECRAN - TYPE 4

Un écran led autonome que vous pouvez déplacer !

### AVANTAGES

Ecran Haute définition entièrement autonome comprenant son propre châssis

Permet d'être déplacé à votre guise, en fonction du besoin

Contenu téléchargé via clé USB garantissant une grande facilité d'utilisation

Met en valeur une vitrine, un présentoir ou tout autre objet dans une surface de vente

Possibilité de synchroniser plusieurs écrans entre eux



-  **DIMENSIONS D'UN PANNEAU**  
614 x 1982 x 40 mm
-  **IP** IP30
-  **PITCH DE 2,5 mm**
-  **INTÉRIEUR**
-  **LUMINANCE : 1000 CD/m²**
-  **PILOTAGE : CARTE MÉMOIRE**
-  **MAINTENANCE : AVANT**
-  **DISTANCE DE VISION À PARTIR DE 3,9m**

Taille de pitch	mm	2,571
Application		Intérieur
Luminosité	nits	> 1000
Configuration des pixels	R/G /B	SMD 3 en 1
Température de blanc	degré K	6500
"Angle de vue horizontal (50% de luminosité) "	degré	140 (+70/-70)
"Angle de vue vertical (50% de luminosité) "	degré	140 (+70/-70)
Distance d'observation conseillé	m	2,5
Largeur d'un panneau	mm	1982
Hauteur d'un panneau	mm	614
Epaisseur d'un panneau	mm	40
Surface d'un panneau	m²	1,21
Poids d'un panneau	kg	35
Indice de protection (avant/arrière)	IP	30/30
Pixels par panneau		279,936
Pixels par m²		251,255
Matrice de pixels par panneau		288*972
Couleurs		281 trillion
Fréquence	Hz	50/60
Entrée sur panneau		SDI, RGBHV, YUV, YC, Composite
Alimentation	V	110 V - 240V
Puissance maxi /m²	W/m²	580
Moyenne de puissance d'entrée	W/m²	203
Plage de température de fonctionnement	Deg C°	-10 ; +40
Durée de vie (luminosité >50%)	Heure	> 100000
Fixation		Posé au sol / Suspendu

# TOTEM AVEC ECRAN LCD

Boostez la communication sur le lieu de vente à l'aide des dernières innovations en terme de totem à écran LCD. Trônant en tête de rayon, à l'entrée des centres commerciaux, dans une vitrine ou sur un stand, le totem à écran LCD permet de diffuser les messages tout en mettant en scène les produits et services

Totem à écran LCD classique ou totem interactif s'appuyant sur les dernières technologies tactiles et de détection, chaque produit est dédié à mettre en avant vos clients et à les faire remarquer de leurs clients potentiels qui seront sensibles à la présence d'un contenu attractif



Référence	Désignation	PRIX (€ U.H.T.)
MLERLCD43U	Totem Ecran LCD 43" par clé USB	1 990,00
MLERLCD49U	Totem Ecran LCD 49" par clé USB	2 104,00
MLERLCD55U	Totem Ecran LCD 55" par clé USB	2 462,00



SUPPORTS VISUELS

STRUCTURE	Totem vertical en aluminium + verre		
UTILISATION	Interieure (0°/+40°C)		
ÉCRAN	55" (139,7 cm)	49" (124,46 cm)	43" (109,22 cm)
DIMMENSIONS ÉCRAN (mm)	1209 x 680	1074 x 604	941 x 529
ANGLE DE VUE (°)	178/178	178/178	178/178
LUMINOSITÉ	500 cd/m <sup>2</sup>	400 cd/m <sup>2</sup>	450 cd/m <sup>2</sup>
CONTRASTE	1100-1600	1200	1100-1200
RÉSOLUTION	3840 x 2160	3840 x 2160	3840 x 2160
AUDIO	5/8 Ω	5/8 Ω	5/8 Ω
ELECTRIQUE			
100/240 VAC 50/60Hz	90/128 W	100/134 W	62/100 W
CONNECTIVITÉ	USB		
DÉMARRAGE AUTOMATIQUE DU CONTENU			
LECTURE EN CONTINU			
ENTRÉES	VGA x 1 / HDMI x 1 / AV x 1 / Audio		
FORMATS	AVI, MP4, JPG, MPG, MPEG, DAT, VOB, TRP, TP, M2TS, TS, RM, RMVB, MKV, DIVX, MOTON JPEG, ASF, WMV, FLV		
ACCESSOIRES FOURNIS			
LOGICIEL (SUIVANT VERSION)			
CORDON D'ALIMENTATION			
DIMENSIONS DU TOTEM (L x l x e)(mm)	1920 x 829 x 62,75	1870 x 758 x 62,75	1810 x 663 x 62,75
DIMENSIONS DE LA BASE (L x l x e)(mm)	849 x 370 x 18	778 x 370 x 18	683 x 370 x 18
POIDS (Kg)	86	60	57

Fiche technique : mtlphlgx sur matel.

150

Tél. : 04 74 99 99 99 - matel@matel.fr - www.matel.com - Edition 2021

# HÉLICES HOLOGRAPHIQUES 3D

L'affichage par hélice holographique 3D utilise une technologie basée sur la persistance visuelle humaine. Les lignes en rotation des LEDS RVB produisent des vues 3D dans les airs. L'appareil est économe en énergie

## AVANTAGES

Génération d'images en 3D  
Simplicité d'installation  
Mise en avant attractive de vos messages  
Connexion de plusieurs appareils

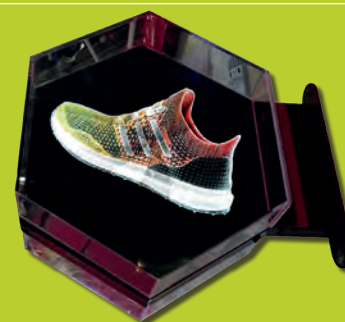
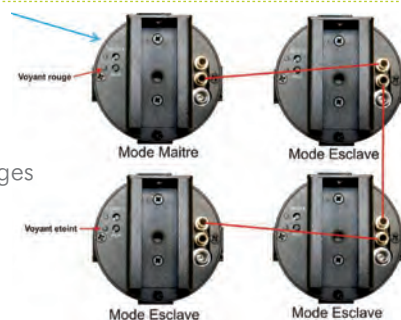

- 24 VDC
- NOMBRE DE PALES : 2 OU 4
- 1200 À 1800 cd/m<sup>2</sup>
- CONTRÔLE DE L'HÉLICE ET DU CONTENU AVEC UN SMARTPHONE OU UN ORDINATEUR

## ATTENTION

Ne pas toucher l'hélice pendant sa rotation sous peine de blessure et de détérioration du produit - Protection PMMA fortement conseillée

Référence	Désignation	Dim.ension hélices en mm	PRIX (€ U.H.T.)
MLHH230P	Hélice holographique 30cm - 2 pales + boîtier	Ø 300	594,00
MLHH465	Hélice holographique 65cm - 4 pales	Ø 650	2 497,00
MLHHP65	Protection PMMA - Hélice 65cm	-	281,00
MLHH490*	Hélice holographique 90cm - 4 pales	Ø 900	Nous consulter
MLHHP90*	Protection PMMA - Hélice 90cm	-	

\* Sur commande

Diametre de l'helice	30 cm	65 cm	90 cm
Nombre de pales	2	4	4
Nombres de LedS par pale	512	720	1024
Résolution d'affichage	512 x 512	720 x 720	1024 x 1024
Surface d'affichage	0,053m <sup>2</sup>	0,283 m <sup>2</sup>	0,710 m <sup>2</sup>
Intensité lumineuse	1800cd/m <sup>2</sup>	1200cd/m <sup>2</sup>	1200cd/m <sup>2</sup>
Epaisseur du produit	80mm (avec protection)	50mm	50mm
Poids du produits	1916g (avec protection)	600g	800g
Tension d'entrée	12VDC	24VDC	24VDC
Puissance consommée	24W	48W	58W
Vitesse de rotation	1500 RPM	700 RPM	700 RPM
Communication	2,4 G WiFi 802.11b/g/n		
Espace mémoire	16G		
Format supporté	Image : Jpg, Jpeg, png, gif Vidéo : mp4, avi, rmvb, mkv, mov, flv		
Cable de liaison entre plusieurs produits Maître/esclave	Cable audio male/male avec jack 3,5mm		
Nombre max de produit	100		

## ACCESSOIRES

App **Dsee.lab** à télécharger sur



# PORTE-AFFICHE CRISTAL SUSPENDU

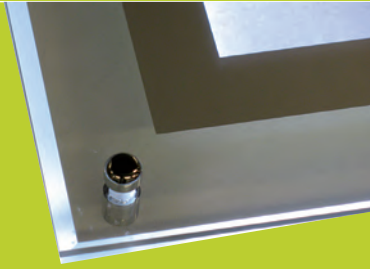

Porte-affiche lumineux, simple ou double face, suspendu par filins en acier

## AVANTAGES

- Système d'ouverture Cristal
- Mise en place simplifiée des affiches
- Eclairage leds
- Simple ou double face
- Portrait ou paysage

## FINITIONS

- Cadre PMMA Cristal
- Liseret Gris argent contour du visuel

 12VDC ou 24VDC

 INTÉRIEUR

 ÉCLAIRAGE LED

 FIXATION SUSPENDUE

 ÉPAISSEUR : 11 À 12 mm

 POIDS MAX. PAR COLONNE : 20 KG

Référence	Tension (V)	Format*	Nombre de faces	Dim. cadre L x h x Ép. (mm)	Dimensions de l'image (mm)	Dimensions du visuel (mm)	Poids (kg)	Conso. (W)	PRIX (€ U.H.T.)
MLJC RSA4SV24	24	A4 V	simple	265 x 352 x 11	210 x 297	200 x 287	2,2	8 (1 long)**	95,95
MLJC RSA4SH24	24	A4 H	simple	352 x 265 x 11	297 x 210	287 x 200	2,2	7 (1 long)**	86,02
MLJC RSA4DV24	24	A4 V	double	265 x 352 x 12	210 x 297	200 x 287	2,5	13 (2 longs)**	112,99
MLJC RSA4DH24	24	A4 H	double	352 x 265 x 12	297 x 210	287 x 200	2,5	10 (2 courts)**	112,99
MLJC RSA3SV	12	A3 V	simple	377 x 500 x 11	297 x 420	277 x 400	3,5	18 (2 longs)**	136,63
MLJC RSA3SV24	24	A3 V	simple	377 x 500 x 11	297 x 420	277 x 400	3,5	18 (2 longs)**	153,45
MLJC RSA3SH24	24	A3 H	simple	500 x 377 x 11	420 x 297	400 x 277	3,1	14 (2 courts)**	153,45
MLJC RSA3DH24	24	A3 H	double	500 x 377 x 12	420 x 297	400 x 277	3,4	10 (2 courts)**	153,45

## ALIMENTATION

\* V : Orientation portrait (Vertical) ; H : Orientation paysage (Horizontal) \*\*Positionnement du Ruban LED

Référence	36W		60W		100W		150W		250W		300W	
Porte-Affiche A4 simple face	H : 3	V : 3	H : 6	V : 6	H : 10	V : 10	H : 15	V : 15	H : 28	V : 25	H : 30	V : 30
Porte-Affiche A4 double face	H : 2	V : 2	H : 4	V : 3	H : 8	V : 6	H : 12	V : 9	H : 20	V : 15	H : 24	V : 18
Porte-Affiche A3 simple face	H : 2	V : 1	H : 3	V : 2	H : 5	V : 4	H : 8	V : 6	H : 14	V : 11	H : 17	V : 13
Porte-Affiche A3 double face	H : 2		H : 4		H : 8		H : 12		H : 20		H : 24	

## ACCESSOIRES

### PORTE-AFFICHE CLIC CLAC 24VDC

Référence		PRIX (€ U.H.T.)
MLKAK1	Kit de raccordement électrique et de suspension - 1 fil pour liaison centrale de 2 colonnes	34,13
MLKAK2	Kit de raccordement électrique et de suspension - 2 fils pour 1 colonne	56,32
MLKAKM	Pièce de jonction multi-colonne simple face - Lot de 2 pièces	5,64
MLKAK1MS	Pièce de jonction multi-colonne double face - Lot de 2 pièces	5,73

Fiche technique : mljcrx sur matel.com

152

Tél. : 04 74 99 99 99 - matel@matel.fr - www.matel.com - Edition 2021





## PORTE-AFFICHE CLIC-CLAC

Porte-affiche lumineux à ouverture Clic-Clac, simple face, en fixation murale

### AVANTAGES

L'ouverture Clic-Clac permet d'accéder facilement à l'affiche grâce à son système de charnière intégré dans la bordure du cadre

Mise en place simplifiée des affiches

Fixation murale

### FINITIONS

Ultra fin

Cadre aluminium anodisé

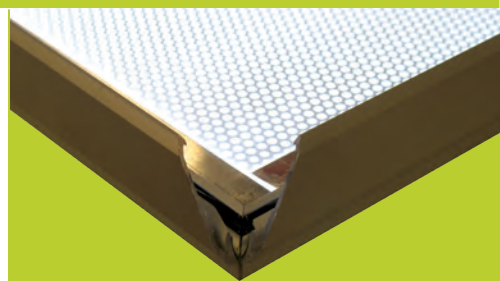
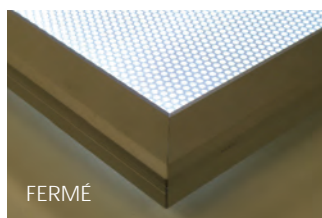
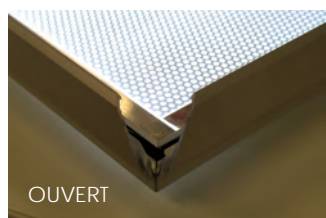

-  24VDC
-  INTÉRIEU
-  ÉCLAIRAGE LED
-  FIXATION MURALE
-  ÉPAISSEUR : 15 mm

### PORTE-AFFICHE CLIC CLAC 24VDC

Référence	Format	Dim. cadre L x H x Ep. (mm)	Dimensions de l'image (mm)	Dimensions du visuel (mm)	Poids (Kg)	Conso. (W)	PRIX (€ U.H.T.)
MLJCLA324	A3	327 x 450 x 15	297 x 420	287 x 410	2,2	10	148,50
MLJCLA224	A2	450 x 624 x 15	420 x 594	410 x 584	3,9	27	237,60
MLJCLA124	A1	624 x 871 x 15	584 x 831	584 x 831	7,5	36	342,10

SUPPORTS VISUELS

Fiche technique : mljcrx sur [matel.com](http://matel.com)



# PORTE-AFFICHE AIMANT MURAL

Porte-affiche lumineux, simple face, fixation murale

## AVANTAGES

Système d'ouverture par aimant

La gamme Aimant est équipée d'un système d'ouverture aimanté qui permet d'accéder facilement à l'image

Eclairage leds

Mise en place simplifiée des affiches

Esthétique

Alimentation incluse



24VDC



INTÉRIEURE



ÉCLAIRAGE LED



FIXATION MURALE



ÉPAISSEUR : 11 mm

## FINITIONS

Cadre aluminium anodisé

Bordure noire sur face PMMA



Fermé

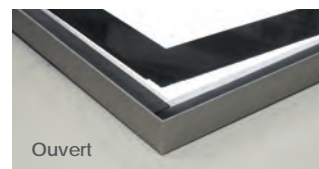

Ouvert

Référence	Format	Dim. cadre L x h x Ép. (mm)	Dimensions de l'image (mm)	Dimensions du visuel (mm)	Poids (kg)	Conso. (W)	PRIX (€ U.H.T.)
MLJAMA324	A3	327 x 450 x 20	297 x 420	287 x 410	4	11	181,50
MLJAMA224	A2	450 x 624 x 20	420 x 594	410 x 584	5,5	21	277,68
MLJAMA124	A1	634 x 881 x 23	594 x 841	574 x 821	8	30	417,47
MLJAMA024	A0	881 x 1220 x 23	841 x 1189	841 x 1169	17	45	743,56
MLPSJ4024	Alimentation 24VDC/40W pour Porte-Affiche de 10W à 40W						53,50
MLPSJ7024	Alimentation 24VDC/70W pour Porte-Affiche de 41W à 70W						116,63

Fiche technique : [mljasmx sur matel.com](http://mljasmx.matel.com)

# PORTE-AFFICHE NON LUMINEUX

Porte-affiche SOFTLINE simple face, non lumineux

## AVANTAGES

Encadrement de l'affiche par système de pincement à ressort des côtés sur la face PET

Le changement de l'affiche se fait par la face avant

Livré avec panneau arrière en polystyrène et feuille de protection anti-reflet

## FINITIONS

Profilés d'encadrement anodisés largeur 32 mm, angles droits

## SYSTÈME SOFTLINE

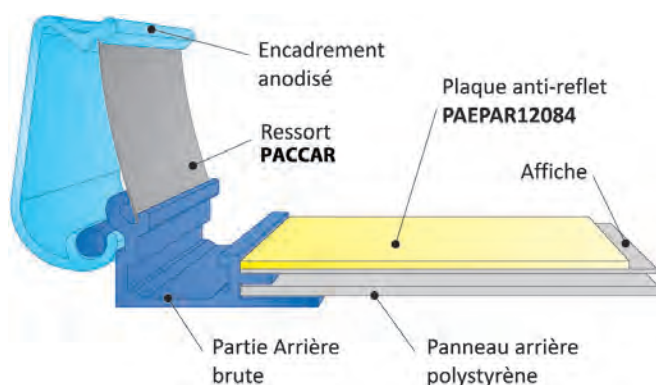
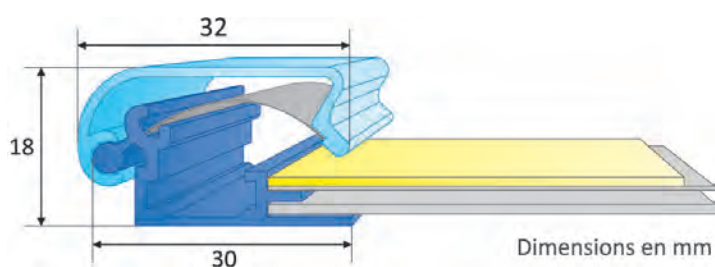

 INTÉRIEURE

 ÉPAISSEUR : 18 mm

Référence	Dimension du cadre (cm)	Désignation	PRIX (€ U.H.T.)
PAEPA4	25,5 x 34,2	Pour affiche A4 - 21 x 29,7 cm	43,87
PAEPA3	34,2 x 46,5	Pour affiche A3 - 29,7 x 42 cm	46,01
PAEP4060	44,5 x 64,5	Pour affiche - 40 x 60 cm	57,78
PAEP6080	64,2 x 84,5	Pour affiche - 60 x 80 cm	65,27
PAEP80120	84,5 x 124,5	Pour affiche - 80 x 120 cm	101,65

Fiche technique : [paepx sur matel.com](http://paepx.matel.com)

# AFFICHEURS PRIX TOTEM CARBURANT



 230VAC - 50/60 Hz

 IP 52

 -20° À +60° C

 120°

 1 ou 2 faces

 SMD

## CARACTERISTIQUES

Protection des leds à réaliser par rapport au totem

Afficheurs placés sur un profilé aluminium à fixer au totem

Alimentation et contrôleur intégrés dans l'afficheur maître

Hauteur des chiffres : 20, 25, 31 cm

Garantie 3 ans

## AVANTAGES

Facilité de mise en oeuvre et d'utilisation

Maintenance aisée

Puissance lumineuse automatique sur 32 niveaux en fonction de la luminosité ambiante

## OPTION SUR DEMANDE

Afficheurs 4 chiffres avec le dernier plus petit

Afficheurs 3 ou 5 chiffres

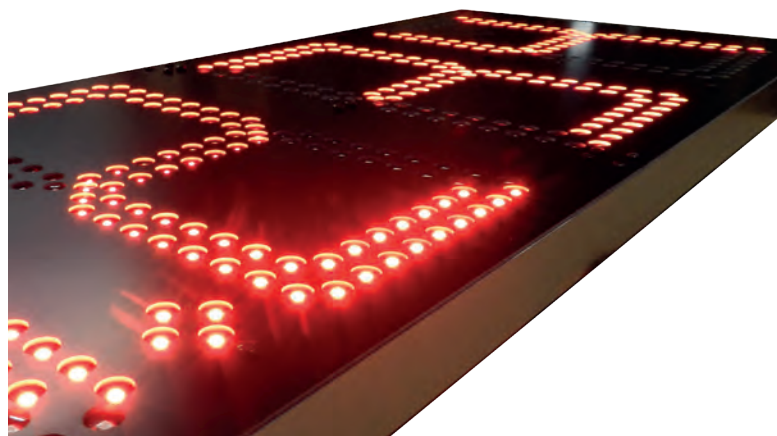





## TOTEMS CARBURANT - AFFICHEURS À LED - 3 PRIX - 4 CHIFFRES - DOUBLE FACE

### Les prix indiqués comprennent :

1 afficheur maître avec alimentation et carte de gestion

5 afficheurs esclaves avec leur câble de liaison

Couleur : Rouge ■ (Sur demande : ambre, vert et blanc)

Référence	Hauteur chiffre (mm)	Rangées LEDs/ chiffre	Nbre LEDs/ afficheurs	Dimensions maître (mm)	Dimensions esclave (mm)	PRIX Rouge (€ U.H.T.)
MLHT320RD	200	2	348	700 x 250 x 50	700 x 250 x 36,60	3 408,00
MLHT325RD	250	2	452	830 x 300 x 50	830 x 300 x 36,60	3 787,00
MLHT330RD	300	3	720	1000 x 360 x 50	1000 x 360 x 36,60	5 673,00

## TOTEMS CARBURANT - AFFICHEURS À LED - 4 PRIX - 4 CHIFFRES - DOUBLE FACE

### Les prix indiqués comprennent :

1 afficheur maître avec alimentation et carte de gestion

7 afficheurs esclaves avec leur câble de liaison

Couleur : Rouge ■ (Sur demande : ambre, vert et blanc)

Référence	Hauteur chiffre (mm)	Rangées LEDs/ chiffre	Nbre LEDs/ afficheurs	Dimensions maître (mm)	Dimensions esclave (mm)	PRIX Rouge (€ U.H.T.)
MLHT420RD	200	2	348	700 x 250 x 50	700 x 250 x 36,60	4 460,00
MLHT425RD	250	2	452	830 x 300 x 50	830 x 300 x 36,60	4 971,00
MLHT430RD	300	3	720	1000 x 360 x 50	1000 x 360 x 36,60	7 501,00

## TOTEMS CARBURANT - AFFICHEURS À LED - 5 PRIX - 4 CHIFFRES - DOUBLE FACE

### Les prix indiqués comprennent :

1 afficheur maître avec alimentation et carte de gestion

9 afficheurs esclaves avec leur câble de liaison

Couleur : Rouge ■ (Sur demande : ambre, vert et blanc)

Référence	Hauteur chiffre (mm)	Rangées LEDs/ chiffre	Nbre LEDs/ afficheurs	Dimensions maître (mm)	Dimensions esclave (mm)	PRIX (€ U.H.T.)
MLHT520RD	200	2	348	700 x 250 x 50	700 x 250 x 36,60	5 529,00
MLHT525RD	250	2	452	830 x 300 x 50	830 x 300 x 36,60	6 202,00
MLHT530RD	300	3	720	1000 x 360 x 50	1000 x 360 x 36,60	9 296,00

## SYSTÈMES DE GESTION DES POMPES CARBURANTS JUPITER (TOKKEIM) ET MAGIC 2000 (LAFON) inclus dans la carte de gestion



Carte installée sur la carte de gestion du Totem



# SYSTÈMES DE COMMUNICATION AVEC LES AFFICHEURS PRIX TOTEMS CARBURANT

## SYSTÈME DE COMMUNICATION PAR TÉLÉCOMMANDE RF

Système de communication par télécommande RF - Portée 80m



Référence	Désignation	PRIX (€ U.H.T.)
MLHRDC	Télécommande RF - 80m	151,00

## SYSTÈME DE COMMUNICATION PAR CONVERTISSEUR

Liaison filaire + Convertisseur RS232/RS422 + Logiciel de paramétrage et gestion des prix

Portée 500m



Référence	Désignation	PRIX (€ U.H.T.)
MLHCONV	Convertisseur RS232/RS422 + Logiciel PC LEDPRO (liaison filaire jusqu'à 500m)	431,00

## ACCESSOIRES



MLHTV12

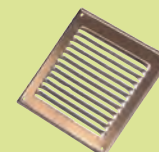

CPG100  
CPG40  
CPG165

### GRILLE VENTILATION / VENTILATEUR

Il est conseillé d'installer des ventilateurs thermostatés en partie haute du totem de manière à extraire l'air chaud dès que celui-ci dépasse 50 °C.

Détails techniques rubrique accessoires

# AFFICHEURS DATE/HEURE/TEMPÉRATURE

Affichage date, heure et température en alternance, monochrome

## CARACTERISTIQUES

10 tailles de chiffres, de 12 à 40 cm vert, bleu, rouge, ambre (Leds blanches disponibles en 17 ou 30 cm)

Protection des LEDs par une face polycarbonate anti-UV, anti-reflets

Alimentation et contrôleur intégrés dans l'afficheur

Pas de connexion avec PC

Puissance lumineuse automatique, variant en fonction de la luminosité ambiante

Temps d'affichage (date, heure, température) réglables de 0 à 25 s

DCF77 : mise à jour automatique de l'heure

Sonde de température

Pattes de fixation

Livré avec 1 télécommande RF (portée 100m) / IR (portée 10m)

Structure gris anthracite



230VAC - 50/ Hz

IP 43

-20° À +60° C

ANGLE 70/35° (SMD 120°)

1 ou 2 faces

LEDS : TYPE OVALE OU SMD (VERSION LEDS BLANCHES)

Référence*	Simple face	Double face	Hauteur de chiffres (cm)	Nb lignes de LEDs	Nb LEDs/ afficheur	Poids (kg)	Dimensions L x H x P (cm)	PRIX (€ U.H.T.)				
								Vert	Bleu	Rouge	Ambre	Blanc
MLHA12XS	4		12	1	186	2,5	51 x 22 x 11	828,00	791,00	-		
MLHA12XD		4		1	372	5	51 x 22 x 16	1 024,00	923,00	-		
MLHA17XS	4		17	2	468	3,5	63 x 27 x 11	1 038,00	943,00	919,00		
MLHA17XD		4		2	936	7	63 x 27 x 16	1 476,00	1 286,00	1 243,00		
MLHA23XS	4		23	2	656	7	81 x 35 x 11	1 552,00	1 409,00	-		
MLHA23XD		4		2	1312	14	81 x 35 x 16	2 302,00	1 810,00	-		
MLHA30XS	4		30	3	929	10	104 x 43 x 11	2 871,00	2 002,00	1 817,00		
MLHA30XD		4		3	1858	21	104 x 43 x 16	3 912,00	3 004,00	2 487,00		
MLHA40XS	4		40	4	1760	14	134 x 52 x 11	3 116,00	2 660,00	-		
MLHA40XD		4		4	3520	30	134 x 52 x 16	5 198,00	3 873,00	-		

\*Le "x" de la référence se substitue par R (Rouge), A (Ambre), B (Bleu), V (Vert), W (Blanc)

## ACCESSOIRES

### TÉLÉCOMMANDE IR POUR REMPLACEMENT



Détails techniques rubrique accessoires

Fiche technique : [mlhax sur matel.com](http://mlhax.sur.matel.com)

# AFFICHEURS PRIX POUR HÔTEL



230VAC - 50/60 Hz

IP 52

-20° À +60° C

120°

1 ou 2 faces

SMD

Affichage numérique 2 ou 3 chiffres à LED, pour prix hôtel

## CARACTERISTIQUES

Simple face, monoligne, 2 ou 3 chiffres.

Double face et multiligne sur demande

Pilotage par télécommande RF jusqu'à 80m en terrain libre

Ajustement de la luminosité de l'afficheur en fonction de la luminosité ambiante

Alimentation intégrée dans une enveloppe en aluminium qui permet une simplicité de fixation et une excellente durabilité

Produits disponibles uniquement sur commande, nous consulter pour les délais

## AVANTAGES

Pilotage par télécommande RF

3 tailles de chiffres : 20 - 31 - 40 cm

## OPTION SUR DEMANDE

Double face

### AFFICHEUR PRIX HÔTEL - 1 LIGNE - SIMPLE FACE - VERSION BLANCHE

Référence	Nombre de chiffres	Rangées LEDS/chiffre	Hauteur chiffre (mm)	Dimensions maître (mm)	PRIX Rouge (€ U.H.T.)	PRIX Ambre (€ U.H.T.)	PRIX Vert (€ U.H.T.)	PRIX Blanc (€ U.H.T.)
					Rouge	Ambre	Vert	Blanc
MLHTH22X	2	2	200	350 x 300 x 50	625,00	619,00	668,00	592,00
MLHTH23X	2	3	310	502 x 360 x 50	872,00	851,00	950,00	817,00
MLHTH24X	2	3	400	536 x 475 x 50	1 215,00	1 185,00	1327,00	1 130,00
MLHTH32X	3	2	200	530 x 300 x 50	668,00	661,00	716,00	631,00
MLHTH33X	3	3	310	753 x 360 x 50	946,00	923,00	1035,00	884,00
MLHTH34X	3	3	400	804 x 475 x 50	1 332,00	1 299,00	1459,00	1 235,00

\*Le "x" de la référence se substitue par R (Rouge), A (Ambre), B (Bleu), V (Vert), W (Blanc)

### SYSTÈME DE COMMUNICATION PAR TÉLÉCOMMANDE RF

Système de communication par télécommande RF - Portée 80m

Référence	Désignation	PRIX (€ U.H.T.)
MLHRDC	Télécommande RF - 80 m	151,00

## ACCESSOIRES

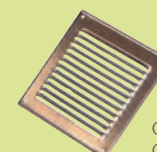

CPG100  
CPG40  
CPG165

### GRILLE VENTILATION / VENTILATEUR

Il est conseillé d'installer des ventilateurs thermostatés en partie haute du totem de manière à extraire l'air chaud dès que celui-ci dépasse 50 °C.

Détails techniques rubrique accessoires

Fiche technique : mlhth sur matel.com

160

Tél. : 04 74 99 99 99 - matel@matel.fr - www.matel.com - Edition 2021



# AFFICHEURS DE TEXTE DYNAMIQUE

Affichage dynamique de messages textes, date et heure, monochrome

## CARACTERISTIQUES

Réglage automatique de la puissance lumineuse en fonction de la luminosité ambiante

Protection des LEDs par une face polycarbonate anti-UV, anti-reflets

Alimentation et contrôleur intégrés dans l'afficheur

Pattes de fixation

74000 caractères disponibles - Police normale, alternative, gras, double largeur

Couleurs disponibles Rouge - Ambre - Vert - Bleu - Blanc

Affichage HEURE / DATE / TEMPERATURE (en option) - TEXTE DYNAMIQUE

Connexion au PC via un câble RS232 (10m) livré en standard

Logiciel de gestion PC LEDPRO livré en standard

Convertisseur USB/RS232

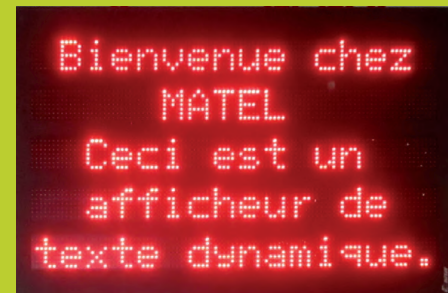

-  230VAC - 50 Hz
-  IP 43
-  -20° À +60° C
-  OVALE 70/40° OU SMD 120°
-  1 face
-  LEDS : TYPE OVALE OU SMD 1200

## OPTION SUR DEMANDE

Synchronisation automatique de l'heure par DCF77

Capteur de température

Capteur d'humidité pour affichage du taux d'humidité

Autres systèmes de communication

## AFFICHEUR MONOCHROME - MONOLIGNE

Référence*	Hauteur caractères (cm)	Nbre de caractères	Nbre de LEDs/pixel	Type de LED	Nbre de LEDs	Dimensions L x H x P (cm)	PRIX (€ U.H.T.)				
							Blanc	Vert	Bleu	Rouge	Ambre
MLHG8112x	8	12	1	SMD	576	106 x 17 x 11	1 664,00	1 914,00	1 826,00	1 735,00	
MLHG8116x		16	1	SMD	768	135 x 17 x 11	1 970,00	2 269,00	2 199,00	2 081,00	
MLHG8124x		24	1	SMD	1152	197 x 17 x 11	2 726,00	2 994,00	2 870,00	2 840,00	
MLHG1118x	11	8	1	Ovale	512	94 x 19,5 x 11	-	1 579,00	-	1 448,00	
MLHG11116x		16	1	Ovale	768	171 x 19,5 x 11	-	2 563,00	-	2 382,00	
MLHG11124x		24	-	Ovale	1152	248 x 19,5 x 11	-	3 367,00	-	3 089,00	
MLHG1418x	14	8	4	Ovale	512	114 x 23 x 11	-	1 770,00	-	1 674,00	
MLHG14116x		16	4	Ovale	768	210 x 23 x 11	-	2 831,00	-	2 659,00	
MLHG14124x		24	-	Ovale	1152	300 x 23 x 11	-	3 567,00	-	3 280,00	
MLHG40110x	40	10	12	SMD	5376	402 x 62 x 16 (3 parties)	6 552,00	8 034,00	7 317,00	7 178,00	6 934,00
MLHG40116x		16	12	SMD	8064	596 x 62 x 16 (4 parties)	9 086,00	11 716,00	10 665,00	10 426,00	1 043,00

\*Le "x" de la référence se substitue par R (Rouge), A (Ambre), B (Bleu), V (Vert), W (Blanc)

Fiche technique : [mlhgx sur matel.com](http://mlhgx.matel.com)



## AFFICHEUR MONOCHROME - MULTILIGNES

Référence*	Hauteur caractères (cm)	Nbre de lignes	Nbre de caractères	Nbre de LEDs/pixel	Type de LED	Nbre de LEDs	Dimensions L x H x P (cm)	PRIX (€ U.H.T.)				
								Blanc	Vert	Bleu	Rouge	Ambre
MLHG8316x	8	3	16	1	SMD	2304	137 x 58 x 11	4 687,00	5 198,00	4 973,00	4 926,00	4 830,00
MLHG8416x		4				3072	137 x 71 x 11	6 102,00	6 790,00	6 485,00	6 409,00	6 265,00
MLHG8516x		5				3804	137 x 84 x 11	7 077,00	7 977,00	7 556,00	7 460,00	7 317,00
MLHG8616x		6				4608	137 x 97 x 11	8 177,00	9 230,00	8 752,00	8 608,00	8 446,00
MLHG8716x		7				5376	137 x 110 x 11	9 326,00	10 521,00	9 976,00	9 852,00	9 660,00
MLHG8816x		8				6144	137 x 123 x 11	10 522,00	11 907,00	11 239,00	11 066,00	10 856,00
MLHG11316x	11	3	16	1	Ovale	2304	172 x 64 x 11	-	4 735,00	4 610,00	-	4 189,00
MLHG11416x		4				3072	172 x 80 x 11	-	7 269,00	7 077,00	-	6 504,00
MLHG11516x		5				3804	172 x 95 x 11	-	8 876,00	8 780,00	-	7 986,00
MLHG11616x		6				4608	172 x 110 x 11	-	10 426,00	10 186,00	-	9 277,00
MLHG11716x		7				5376	172 x 125 x 11	-	11 994,00	11 765,00	-	10 712,00
MLHG11816x		8				6144	172 x 140 x 11	-	13 965,00	13 677,00	-	12 529,00
MLHG14316x	14	3	16	4	Ovale	2304	210 x 75 x 11	-	7 537,00	7 422,00	-	6 982,00
MLHG14416x		4				3072	210 x 94 x 11	-	9 756,00	9 565,00	-	8 990,00
MLHG14516x		5				3804	210 x 112 x 11	-	11 525,00	11 286,00	-	10 616,00
MLHG14616x		6				4608	210 x 131 x 11	-	13 582,00	13 390,00	-	12 529,00
MLHG14716x		7				5376	210 x 149 x 11	-	15 571,00	15 303,00	-	14 252,00
MLHG14816x		8				6144	210 x 168 x 11	-	17 695,00	17 312,00	-	16 260,00

\*Le "x" de la référence se substitue par R (Rouge), A (Ambre), B (Bleu), V (Vert), W (Blanc)

## SYSTÈMES DE COMMUNICATION AVEC LES AFFICHEURS DE TEXTE DYNAMIQUE

### SYSTÈME DE COMMUNICATION PAR CONVERTISSEURS

Liaison filaire + Convertisseur RS232/RS422 + Logiciel de paramétrage et gestion des prix

Portée 500m



Référence	Désignation	PRIX (€ U.H.T.)
MLHCONV	Convertisseur RS232/RS422 + Logiciel PC LEDPRO (liaison filaire jusqu'à 500m)	431,00

# FIN DE SÉRIE

## DANS LA LIMITE DES STOCKS DISPONIBLES

### PORTE-AFFICHE CRISTAL MURAL 24V

Référence	Format	Nombre de faces	Dim. cadre L x h x Ép. (mm)	Dimensions de l'image (mm)	Dimensions du visuel (mm)	Poids (kg)	Conso. (W)	PRIX NET (€ U.H.T.)
MLJCRMA224	A2	simple	520 x 694 x 11	420 x 594	395 x 569	5,5	20	77,30
MLJCRMA124	A1	simple	724 x 971 x 11	594 x 841	574 x 821	10,0	28	147,59
MLJCRMA7124	A0	simple	830 x 1130 x 11	700 x 1000	680 x 980	13,5	32	184,77

### PORTE-AFFICHE CRISTAL MURAL 12V

#### PORTE-AFFICHE CRISTAL MURAL 12V

Référence	Format	Nombre de faces	Dim. cadre L x h x Ép. (mm)	Dimensions de l'image (mm)	Dimensions du visuel (mm)	Poids (kg)	Conso. (W)	PRIX NET (€ U.H.T.)
MLJCRMA3	A3	simple	377 x 500 x 11	297 x 420	277 x 400	3,2	8	58,00

### PORTE-AFFICHE AIMANT SUSPENDU 12V - 24V

Référence	Format*	Nombre de faces	Dim. cadre L x h x Ép. (mm)	Dimensions de l'image (mm)	Dimensions du visuel (mm)	Poids (kg)	Conso. (W)	PRIX NET (€ U.H.T.)
MLJASA4SH	A4 H	simple	327 x 240 x 20	297 x 210	283 x 196	2,8	7 (1 long)	33,80
MLJASA4DV	A4 V	double	240 x 327 x 40	210 x 297	196 x 283	4,6	13 (2 longs)	53,91
MLJASA3SV	A3 V	simple	327 x 450 x 20	297 x 420	283 x 406	3,6	11 (2 courts)	49,38
MLJASA3SH	A3 H	simple	450 x 327 x 20	420 x 297	406 x 283	3,6	11 (2 courts)	49,38
MLJASA3SH24	A3 H	simple	450 x 327 x 20	420 x 297	406 x 283	3,6	11 (2 courts)	54,73

### ÉCLAIRAGE PAR LA TRANCHE

Référence	Désignation	Couleur	Nbre d'animations	Longueur utile (mm)	Nbre de LEDs	PRIX NET (€ U.H.T.)
MNM355RP	Module principal	Rouge (+ Télécommande)	10 animations	350	36	20,15
MNM355R	Module supplémentaire	Rouge		350	36	7,28
MNM190R	Module supplémentaire	Rouge		185	18	4,03
MNM355VP	Module principal	Vert (+ Télécommande)	10 animations	350	36	18,46
MNM355V	Module supplémentaire	Vert		350	36	10,66
MNM190V	Module supplémentaire	Vert		185	18	6,11
MNM355BP	Module principal	Bleu (+ Télécommande)	10 animations	350	36	20,47
MNM355B	Module supplémentaire	Bleu		350	36	9,49
MNM190B	Module supplémentaire	Bleu		185	18	4,92
MNM355WP	Module principal	Blanc (+ Télécommande)	10 animations	350	36	24,18
MNM355W	Module supplémentaire	Blanc		350	36	14,56
MNM190W	Module supplémentaire	Blanc		185	18	7,64
MNM355	Module supplémentaire	Trichromie RVB		350	36	10,00
MNM190	Module supplémentaire	Trichromie RVB		185	18	4,92









# HAUTE TENSION

Transformateurs haute tension - Résine .....	168
Protections électroniques .....	171
Convertisseurs électroniques .....	172
Animation .....	173
Tubes en verre Murano .....	174
Tubes en verre Borosilicate 3.3 .....	175
Outils pour le travail du verre .....	178
Caches électrodes - Manchons - Gaines.....	179
Supports de Tubes .....	180
Câbles - Silicieux .....	181
Fin de série (Dans la limite des stocks disponibles) .....	182

HAUTE  
TENSION



## HAUTE TENSION

MATEL distribue encore et toujours !

LES + Travail unique  
Artistique







HAUTE  
TENSION



# TRANSFORMATEURS HAUTE TENSION - RÉSINE



230V - 50 HZ



44



Ambiante max. : +40 °C

Transformateurs étanches moulés dans la résine pour l'alimentation de tubes luminescents haute tension à cathode froide

Garantie 2 ans

## CARACTÉRISTIQUES

Partie Haute Tension composée de deux bobines séparées, résistant aux courts-circuits ( $I_{cc} = 1,3$  à  $1,4 \times I_n$ ), avec point milieu relié à la terre

Facteur de puissance : 0,5 relevable à 0,93 à l'aide de condensateur de compensation

Installation à faire suivant la norme EN 50107-1

2 gammes disponibles :

TFSx : Gamme équipée d'une protection électronique simple type TNPIx

TFx : Gamme sans protection

**MATEL**<sup>®</sup> By **GF/ART**



HAUTE  
TENSION

## ABAQUES

Comment déterminer le métrage électrique (Me) d'une enseigne ?

C'est le métrage de tube allumé auquel on ajoute 0,5 m par paire d'électrodes  
 $Me = \text{Métrage de tube} + (0,5 \times \text{Nombre de paires d'électrodes})$

Exemple : Pour une enseigne en 4 éléments composée de 2 éléments de 3 m et 2 éléments de 2 m :  $Me = (2 \times 3) + (2 \times 2) + (0,5 \times 4) = 12$  mètres électriques

**ATTENTION** : Les abaques correspondent à des essais réalisés en conditions de laboratoire (rampes droites, 25°C, alimentation régulée 230V/50Hz, électrodes activées). Ils servent de base de travail et doivent être utilisés à titre indicatif, pour la réalisation de devis. Chaque utilisateur se servant de cette base doit l'adapter à ses propres spécificités (courbes, type de gaz, pression, méthode de travail, électrodes, etc.). Les enseignes doivent toujours être contrôlées sur site avec un milliampèremètre afin de ne pas dépasser de plus de 5% le courant nominal (I nominal) des transformateurs.

Fiche technique : tfx sur [matel.com](http://matel.com)





## MÉLANGE 25% ARGON 75% NÉON

Tension (V)	Ø 8/9 mm 18/25 mA	Ø 10/11 mm 18 mA	Ø 10/11 mm 25 mA	Ø 13/14 mm 25 mA	Ø 13/14 mm 50 mA	Ø 18/20 mm 50 mA	Ø 18/20 mm 100 mA	Ø 23/25 mm 100 mA
1000	0,0 - 1,0	0,0 - 1,1	0,0 - 1,1	0,0 - 1,2	0,0 - 1,4	0,0 - 1,7	0,0 - 2,0	0,0 - 2,3
1500	1,0 - 1,6	1,1 - 1,7	1,4 - 2,0	1,6 - 2,2	1,8 - 2,4	2,2 - 3,0	2,7 - 3,3	3,1 - 4,0
2000	1,56 - 2,5	1,7-2,7	2,1 - 2,8	2,4 - 3,1	2,6 - 3,4	3,1 - 4,3	3,4 - 4,6	4,3 - 5,2
2500	2,6 - 2,9	2,7 - 3,1	2,8 - 3,5	3,2 - 3,9	3,5 - 4,1	4,6 - 5,4	4,8 - 5,7	5,4 - 6,4
3000	2,8 - 3,3	3,1 - 3,6	3,5 - 4,2	3,9 - 4,6	4,2 - 5,9	5,2 - 6,8	5,8 - 7,5	6,7 - 7,9
4000	3,8 - 4,8	4,1 - 5,2	5,2 - 6,1	5,8 - 6,7	6,2 - 7,4	8,1 - 9,4	9,6 - 10,8	9,8 - 11,8
5000	5,8 - 6,2	5,7 - 6,7	6,1 - 7,5	6,7 - 8,2	7,7 - 9,2	9,5 - 11,5	10,9 - 12,9	11,8 - 14,6
6000	6,2 - 6,9	6,7 - 7,6	7,5 - 8,5	8,2 - 9,3	9,7 - 10,8	11,7 - 13,8	13,0 - 15,2	14,7 - 16,2
7000	7,7 - 8,5	7,9 - 9,1	9,0 - 10,0	9,9 - 10,9	11,1 - 12,3	14,0 - 16,0	15,4 - 17,1	16,5 - 19,1
8000	8,6 - 9,3	9,2 - 10,0	10,3 - 11,6	11,3 - 12,7	12,7 - 14,4	16,6 - 18,4	17,6 - 20,1	19,8 - 22,1
9000	9,5 - 10,2	10,0 - 11,0	12,1 - 13,4	13,6 - 14,7	15,0 - 16,6	19,1 - 21,1	20,6 - 22,7	22,3 - 24,2
10 000	10,3 - 11,2	11,4 - 12,3	14,2 - 15,3	15,3 - 16,6	17,0 - 18,7	21,1 - 23,0	23,1 - 25,2	25,4 - 28,2

## 100 % NEON

Tension (V)	Ø 8/9 mm 18 mA	Ø 10/11 mm 18 mA	Ø 10/11 mm 25 mA	Ø 13/14 mm 25 mA	Ø 18/20 mm 50 mA	Ø 23/25 mm 100 mA
1000	0,0 - 0,9	0,0 - 1,0	0,0 - 1,1	0,0 - 1,1	0,0 - 1,5	0,0 - 1,6
2000	0,8 - 1,6	1,0 - 1,8	1,0 - 1,8	1,1 - 2,0	2,4 - 3,2	2,2 - 3,4
3000	1,7 - 2,3	1,9 - 2,5	2,3 - 3,4	2,5 - 3,6	4,0 - 4,9	3,7 - 5,2
4000	3,0 - 3,7	2,9 - 4,1	3,8 - 4,8	3,9 - 5,0	7,1 - 7,6	6,7 - 8,0
5000	4,1 - 5,0	4,8 - 5,7	5,0 - 6,1	5,8 - 6,9	7,4 - 8,8	7,9 - 9,3
6000	5,1 - 6,1	5,3 - 6,6	6,0 - 7,2	6,7 - 7,9	8,4 - 10,6	9,0 - 11,2
7000	6,1 - 7,1	7,3 - 8,4	7,4 - 8,9	8,0 - 9,4	11,2 - 12,3	12,2 - 13,0
8000	7,8 - 8,8	9,0 - 10,0	9,1 - 10,3	9,3 - 10,6	12,2 - 14,4	13,5 - 15,1
9000	8,3 - 9,5	9,2 - 10,6	10,1 - 11,4	11,4 - 12,8	15,1 - 16,4	16,0 - 17,2
10 000	11,2 - 12,0	12,2 - 13,4	12,5 - 13,7	13,8 - 14,8	16,4 - 17,8	17,4 - 18,7

## ACCESSOIRES

### COUVERCLES POUR TRANSFORMATEURS RÉSINE

Couvercles de protection des connexions électriques

En plastique gris clair

Correspondance : voir fiche technique TFx



Référence	Désignation		Dimensions (mm)	PRIX (€ U.H.T.)
TNPCS	Couvercle	Petit modèle	Transformateurs résine type TF	<b>6,94</b>
TNPCC	Couvercle	Taille compacte	Transformateurs résine type TF	<b>9,26</b>
TNPCM	Couvercle	Moyen modèle	Transformateurs résine type TF	<b>11,58</b>
TNPCL	Couvercle	Grand modèle	Transformateurs résine type TF	<b>17,36</b>

HAUTE  
TENSION



TF : sans protection / TFS : équipé de simple protection

### COURANT NOMINAL DE SORTIE 18 MA

Tension (V)	I prim (A)	Puissance (W)	Dimensions (mm)	Poids (kg)	Cond. (µF)	PROTEC Simple	TOTALPRO Double	Réf	PRIX (€ U.H.T.)
4 000	0,40	50	77 x 92 x 270	3,48	4	TNPI08	TNPO08	TF1840	146,05
5 000	0,49	61	77 x 92 x 270	3,50	6,3	TNPI08	TNPO08	TF1850	152,21
6 000	0,57	71	81 x 92 x 270	3,95	6,3	TNPI08	TNPO08	TF1860	155,73
7 000	0,66	83	81 x 92 x 270	4,00	6,3	TNPI08	TNPO08	TF1870	166,80
8 000	0,75	89	81 x 92 x 270	4,05	8	TNPI08	TNPO08	TF1880	170,77
9 000	0,83	98	87 x 92 x 270	4,63	8	TNPI08	TNPO08	TF1890	174,69
10 000	0,91	115	87 x 92 x 270	4,63	8	TNPI08	TNPO08	TF1899	186,20

### COURANT NOMINAL DE SORTIE 25 MA

Tension (V)	I prim (A)	Puissance (W)	Dimensions (mm)	Poids (kg)	Cond. (µF)	PROTEC Simple	TOTALPRO Double	Réf	PRIX (€ U.H.T.)
3 000	0,40	50	77 x 92 x 270	3,48	4	TNPI08	TNPO08	TFS2530	154,93
4 000	0,53	66	77 x 92 x 270	3,51	6,3	TNPI08	TNPO08	TFS2540	158,97
5 000	0,65	80	81 x 92 x 270	3,98	6,3	TNPI08	TNPO08	TFS2550	153,24
6 000	0,78	96	81 x 92 x 270	4,02	8	TNPI08	TNPO08	TFS2560	156,22
7 000	0,88	109	87 x 92 x 270	4,61	8	TNPI08	TNPO08	TFS2570	165,71
8 000	0,98	119	92 x 92 x 270	5,17	10	TNPI08	TNPO08	TFS2580	169,09
9 000	1,12	136	92 x 92 x 270	5,20	10	TNPI08	TNPO08	TFS2590	172,43
10 000	1,24	156	99 x 92 x 270	5,84	12,5	TNPI08	TNPO08	TFS2599	182,28

### COURANT NOMINAL DE SORTIE 50 MA

Tension (V)	I prim (A)	Puissance (W)	Dimensions (mm)	Poids (kg)	Cond. (µF)	PROTEC Simple	TOTALPRO Double	Réf	PRIX (€ U.H.T.)
3 000	0,78	90	81 x 92 x 270	4,06	8	TNPI08	TNPO08	TFS5030	154,15
4 000	1,01	115	87 x 92 x 270	4,67	10	TNPI08	TNPO08	TFS5040	165,61
5 000	1,26	147	99 x 92 x 270	5,85	12,5	TNPI08	TNPO08	TFS5050	173,66
6 000	1,50	169	99 x 92 x 270	6,16	16	TNPI08	TNPO08	TFS5060	183,23
7 000	1,75	197	104 x 92 x 270	6,78	20	TNPI08	TNPO08	TFS5070	195,29
8 000	1,96	222	112 x 92 x 270	7,75	20	TNPI08	TNPO08	TFS5080	211,86
9 000	2,16	260	116 x 107 x 310	9,54	25	TNPI10	TNPO10	TFS5090	238,24
10 000	2,40	282	116 x 107 x 310	9,60	25	TNPI10	TNPO10	TFS5099	247,17

### COURANT NOMINAL DE SORTIE 75 MA

Tension (V)	I prim (A)	Puissance (W)	Dimensions (mm)	Poids (kg)	Cond. (µF)	PROTEC Simple	TOTALPRO Double	Réf	PRIX (€ U.H.T.)
6 000	2,17	248	116 x 107 x 310	9,53	20	TNPI10	TNPO10	TFS7560	238,73
7 000	2,54	281	116 x 107 x 310	9,80	25	TNPI10	TNPO10	TFS7570	253,61
8 000	2,89	322	127 x 107 x 310	11,27	30	TNPI10	TNPO10	TFS7580	265,00
9 000	3,19	353	138 x 107 x 310	12,89	35	TNPI10	TNPO10	TFS7590	285,64
10 000	3,55	381	138 x 107 x 310	13,12	40	TNPI10	TNPO10	TFS7599	302,27

### COURANT NOMINAL DE SORTIE 100 MA

Tension (V)	I prim (A)	Puissance (W)	Dimensions (mm)	Poids (kg)	Cond. (µF)	PROTEC Simple	TOTALPRO Double	Réf	PRIX (€ U.H.T.)
3 000	1,51	162	99 x 92 x 270	6,18	14	TNPI08	TNPO08	TFS1030	184,17
3 500	1,78	180	104 x 92 x 270	6,78	18	TNPI08	TNPO08	TFS1035	192,76
4 000	1,98	217	112 x 92 x 270	7,76	18	TNPI08	TNPO08	TFS1040	209,30
5 000	2,42	263	116 x 107 x 310	9,65	25	TNPI10	TNPO10	TFS1050	244,02
6 000	2,90	315	127 x 107 x 310	11,25	30	TNPI10	TNPO10	TFS1060	261,44
7 000	3,30	359	138 x 107 x 310	12,81	35	TNPI10	TNPO10	TFS1070	283,56
8 000	3,79	409	138 x 107 x 310	13,20	40	TNPI10	TNPO10	TFS1080	302,87
9 000	4,29	443	132 x 140 x 362	17,20	50	TNPI40	TNPO40	TFS1090	357,80
10 000	4,78	489	132 x 140 x 362	17,40	50	TNPI40	TNPO40	TFS1099	373,06

# PROTECTIONS ÉLECTRONIQUES

Les protections électroniques imposées par la norme EN50107-1 suppriment le risque de chocs électriques lors d'un contact avec une masse métallique et réduisent fortement les risques d'incendie

Fiche technique : tfx sur matel.com

**MATEL**® By **TF/ART**

## PROTECTIONS SIMPLES PROTEC

Système électronique de coupure de l'alimentation du transformateur en cas d'apparition d'une fuite de courant entre une partie Haute Tension et une masse métallique (amorçage entre un câble HT et la structure de l'enseigne...)

Système non étanche, à câbler uniquement à l'intérieur des transformateurs type TF  
Electronique moulée dans la résine

4 modèles à choisir en fonction du courant consommé et de la taille du transformateur résine type TF installé



Référence	Désignation	PRIX (€ U.H.T.)
TNPI07	Protection simple PROTEC PI07 pour transformateurs résine type TF	35,56
TNPI08	Protection simple PROTEC PI08 pour transformateurs résine type TF	25,10
TNPI10	Protection simple PROTEC PI10 pour transformateurs résine type TF	25,10
TNPI40	Protection simple PROTEC PI40 pour transformateurs résine type TF	25,10

## PROTECTIONS DOUBLES TOTALPRO

Système électronique de coupure de l'alimentation du transformateur en cas d'apparition d'une fuite de courant entre une partie Haute Tension et une masse métallique et/ou en cas d'ouverture du circuit Haute Tension (ex. : amorçage idem protection simple + casse d'un tube, déconnexion d'un câble HT, d'une électrode, etc.)

4 modèles à choisir en fonction du courant consommé par le transformateur résine type TF installé



Référence	Désignation	PRIX (€ U.H.T.)
TNPO07	Protection double TOTALPRO PO07A pour transformateurs résine type TF	60,74
TNPO08	Protection double TOTALPRO PO08 pour transformateurs résine type TF	57,22
TNPO10	Protection double TOTALPRO PO10 pour transformateurs résine type TF	57,22
TNPO40	Protection double TOTALPRO PO40 pour transformateurs résine type TF	57,22

## SHUNT

Les systèmes de câble «shunt» permettent la liaison électrique de l'entrée du transformateur après avoir enlevé la protection électronique simple ou double du transformateur

2 modèles disponibles en fonction de la taille du transformateur

- TNPSP : à la place des protections TNPI/PO 07 ou 08
- TNPSG : à la place des protections TNPI/PO 10 ou 40



Référence	Désignation	PRIX (€ U.H.T.)
TNPSP	Shunt petite taille	3,10
TNPSG	Shunt grande taille	3,10

HAUTE TENSION

# CONVERTISSEURS ÉLECTRONIQUES

## CARACTERISTIQUES



Convertisseurs électroniques de couleur blanche, moulés dans la résine, pour alimentation de tubes luminescents haute tension à cathode froide

Autorégulation à la longueur des tubes

Alimentation : 230V ( $\pm 10\%$ ) - 50/60 Hz

Longueur câbles HT pré montés : 2 x 1,5 m

Utilisation intérieure et extérieure (selon indice IP)

Non compatibles avec les animateurs pour transformateurs ferromagnétiques

## TABLEAU DE PORTÉE : MÉTRAGE ÉLECTRIQUE

Ø des tubes	6 mm		8/9 mm		10/11 mm		12/13 mm		15/16 mm		18/19 mm		20 mm		26/25 mm	
	Arg	Ne	Arg	Ne	Arg	Ne	Arg	Ne	Arg	Ne	Arg	Ne	Arg	Ne	Arg	Ne
Gaz utilisé																
5000V - 20 mA	5	3,8	5,8	4,4	6,5	4,8	7,1	5	7,8	5,5	8,5	6	9	6,5		
9000V - 20 mA	8,6	5,8	9,8	7	11	8	12	8,6	13	9,3	14	10	15	11		
10 000V - 30 mA	10,3	7	11,8	8,4	13,2	9,6	14,4	10,3	15,6	11,2	16,8	12	18	13,2		
6000V - 30 mA					10	7,3	11	7,8	12	8,5	13	8,9	14	9,5	15	10,1
5000V - 50 mA							8,6		9,3	6,5	10	6,8	11	7,3	12	7,8

Arg : Mélange argon + néon

Ne : Néon pur

Métrage électrique : métrage du tube + (0,5 x nombre de paire d'électrodes)

## RÉFÉRENCES

Référence	Désignation	Tension (V)	Courant de sortie (mA)	Dimensions (mm)	IP	PRIX (€ U.H.T.)
TE2050	Convertisseur électronique	5000	20	170 x 55 x 40	67	<b>81,03</b>
TE5050	Convertisseur électronique	5000	50	170 x 55 x 40	67	<b>119,56</b>
TE2090	Convertisseur électronique	9000	20	188 x 70 x 45	67	<b>89,50</b>
TE3099	Convertisseur électronique	10 000	30	188 x 70 x 45	67	<b>113,20</b>
TE3060G	Convertisseur électronique avec gradateur intégré	6000	30	188 x 70 x 45	50	<b>94,08</b>
TE2090G	Convertisseur électronique avec gradateur intégré	9000	20	188 x 70 x 45	50	<b>99,75</b>
TE3060F	Convertisseur électronique avec clignoteur intégré	6000	30	188 x 70 x 45	50	<b>91,85</b>
TE3099F	Convertisseur électronique avec clignoteur intégré	10 000	30	188 x 70 x 45	50	<b>102,29</b>

Fiche technique : [tex.sur.matel.com](http://tex.sur.matel.com)



# ANIMATION

## ANIMATEUR

Système électronique permettant la mise en oeuvre de clignotements et de jeux de lumière sur des enseignes lumineuses

SPP461  
Boîtier type A



SPP405  
Boîtier type B

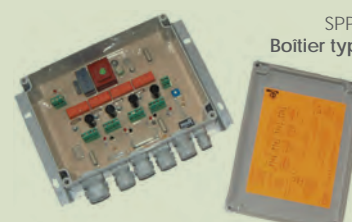

Référence	Étanche	Dimension L x l x h (mm)	Nombre de voies	Nb sorties /Voie	Ampérage /Sortie (A)	Type boîtier	Mise en fixe	Type programme	PRIX (€ U.H.T.)
<b>SANS PROTECTION</b>									
SPB491	IP55	150 x 86 x 58	1	1	6	A		Clignoteur	59,45
SPB470	IP55	150 x 86 x 58	1	1	12	A	OUI	Clignoteur	96,83
SPB492	IP55	150 x 86 x 58	2	1	6	A		Inverseur	76,71
SPB419	IP55	150 x 86 x 58	3/4	1	2	A		16	126,66
<b>PROTECTION SIMPLE</b>									
SPP461	IP55	150 x 86 x 58	1	1	6	A	OUI	Clignoteur	113,43
SPP462	IP55	150 x 86 x 58	2	1	6	A	OUI	Inverseur	140,77
SPP405	IP66	250 x 175 x 85	3/4	1	6	B	OUI	64	349,94

Fiche technique : amco1 sur matel.com

### PROTECTION

**Protection simple** : système contre l'apparition d'une fuite de courant entre une partie Haute Tension et une masse métallique. Autres modèles, nous consulter

### NOMBRE DE VOIES

1 voie = 1 ensemble de tubes à faire clignoter en même temps

### NOMBRE DE SORTIES

-1 sortie : tout ou partie d'un ensemble à faire clignoter en même temps

### TYPE DE BOÎTIER :

Type A : boîtier plastique, fermeture du couvercle par clipsage, raccordements électriques par bornier  
Type B : boîtier plastique, fermeture du couvercle par vis, connexions électriques par borniers à vis

Fiche technique : spbx sur matel.com

## VARIATEURS / GRADATEURS

Le clignotement habituel des animateurs est remplacé par un allumage progressif qui produit un effet de continuité. La vitesse de variation est réglable par un potentiomètre (bouton rotatif)

Non équipé de la protection électronique simple

Référence	Étanche	Dimension L x l x h (mm)	Nombre de voies	Nb sorties /Voie	Ampérage /Sortie (A)	Type boîtier	Nombre de programmes	PRIX (€ U.H.T.)
SPV446	IP55	150 x 86 x 58	1	1	6	A	-	148,48
SPV496*	IP55	150 x 86 x 58	1	1	6	A	-	271,19
SPV497	IP55	177 x 475 x 90	4	1	4	A	16	386,67

\* Dans la limite des stocks disponibles

Fiche technique : spv49x sur matel.com

HAUTE  
TENSION



# TUBES EN VERRE DE MURANO

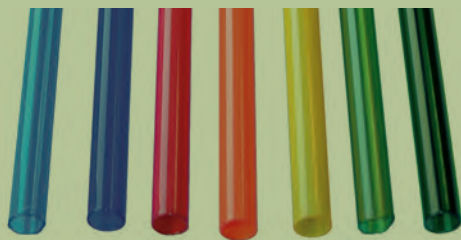

## CARACTERISTIQUES

Verre de type sodocalcique teinté dans la masse

Absence totale de plomb

Longueur standard : 1,5 m

Épaisseur 1 ou 1,25 mm

Diamètre : 6 - 8 - 9 - 10 - 11 - 12 - 15 - 18 - 20 et 22 mm

Existe aussi en longueur de 3 m en diamètre 15 et 18 mm

## TUBES NON POWDRÉS

20U	Lite Green
35U	Émeraude
38U	Aquamarine
16U	Bleu Cobalt
17U	Gold
26U	Soft Orange
118U	Ruby Red Néon
19U	Black Light

## TUBES POWDRÉS

20C	Lite Green
35B	Émeraude
38	Aquamarine
16	Bleu Cobalt
232	Bright Lemon
317	Sunflower
717	Saffran
17U	Gold
26B	Citrus Orange
118	Ruby Red Néon
22B	Pourpre
18	Ruby Red Argon
19	Black Light
332	Lemon
226	Red
183	Ruby Red

HAUTE  
TENSION

Fiche technique : lctx sur [matel.com](http://matel.com)

# TUBES EN VERRE BOROSILICATE 3.3

## CARACTÉRISTIQUES

Verre borosilicate 3.3 suivant DIN ISO 3585

Type	10/11	Ø ext.	10,5 mm ± 0,25	Épaisseur 1,25 ± 0,1 mm	Longueur 3,2 m
Type	13/14	Ø ext.	13,5 mm ± 0,25	Épaisseur 1,25 ± 0,1 mm	Longueur 3,2 m
Type	18/20	Ø ext.	18,5 mm ± 0,25	Épaisseur 1,25 ± 0,1 mm	Longueur 3,2 m

## TUBES TRANSPARENTS NON POWDRÉS

Référence	Désignation	Longueur (m)	Conditionnement de vente	PRIX (€ U.H.T.)
LP100	Tube transparent - Type 10/11	3,2	10	4,25
LP300	Tube transparent - Type 13/14	3,2	10	4,84
LP800	Tube transparent - Type 18/20	3,2	10	7,84

## QUEUSOTS

Référence	Désignation	Épaisseur (mm)	Longueur (m)	Conditionnement de vente	PRIX (€ U.H.T.)
LP060	Queusot - Ø 6	1,0	1,5	100	1,05

### Données techniques des tubes poudrés

**Température de couleur :** Donnée pour les blancs. Il existe un rapport constant entre la température d'un corps chauffé et la composition de la lumière qu'il émet. On sait, par exemple, qu'un morceau de fer chauffé à 800 °C est rouge ; à 1000 °C jaune ; à 1500 °C (sa température de fusion) blanc : le rayonnement émis est d'autant plus riche en radiations bleues que la température est élevée.

**Indice de Rendu des Couleurs (IRC) :** Donnée pour les blancs. C'est une méthode décrivant l'effet d'un éclairage sur la couleur réelle d'un objet. Plus cet indice est élevé, meilleur est le rendu des couleurs. La valeur max. est 100.

**Luminance :** C'est la quantité de lumière visible partant d'un point dans une direction donnée. Elle s'exprime en cd/m<sup>2</sup> ou nits.

Ex. : Soleil à l'horizon = 600 000 cd/m<sup>2</sup> - Ciel clair = 8000 cd/m<sup>2</sup> - Ciel couvert = 2000 cd/m<sup>2</sup>

**Coordonnées X et Y :** Chaque blanc et couleur peut être défini dans le triangle des couleurs CIE 1931 par des coordonnées X et Y (voir graphiques ci-après).

**Type de Poudrage :** Cela définit le type et la qualité des poudres fluorescentes qui recouvrent l'intérieur des tubes. Ces poudres donnent les caractéristiques techniques des blancs et des couleurs.

Désignation	Luminance (cd/m <sup>2</sup> +/- 10%)	Coordonnée X	Coordonnée Y
Néon Pur	1891	0,674	0,322

Pour la livraison optimale des tubes, l'emballage est conçu pour 30 unités.  
Nous vous conseillons de respecter ce conditionnement



## RÉFÉRENCES SUIVIES EN STOCK - 10 TUBES PAR RÉFÉRENCES À COMMANDER

Référence	Blancs Données Techniques	N °	Température de couleurs (°K +/- 50K)	Indice de Rendu des Couleurs IRC	Luminance propre (cd/m <sup>2</sup> +/- 10%)	
LPTX88	Blanc Jaune Paille	88	3212	65	7245	
LPTX126	Blanc Neige	126	7163	71	6170	
LPTX175	Blanc 7500 °K	175	7512	78	5799	
LPTX108	Blanc Jour	108	7124	77	8200	
LPTX109	Blanc Bleuté	109	10575	72	7140	
LPTX125	Blanc Boré	125	4580	85	5799	
LPTX31	Blanc Incandescent	31B	2623	83	7480	
LPTX12	Bleu Super	12	4010			
LPTX9	Super Turquoise	9	8760			
LPTX13	Corail Rose	13	3700			
LPTX15	Violet	15	4400			
LPTX23	Jaune Ananas	23	8480			
LPTX10	Vert	10	10702			
LPTX525	Abricot	525	6430			

## RÉFÉRENCES SUR DEMANDE - 50 TUBES PAR RÉFÉRENCES À COMMANDER

Référence	Blancs Données Techniques	N °	Température de couleurs (°K +/- 50K)	Indice de Rendu des Couleurs IRC	Luminance propre (cd/m <sup>2</sup> +/- 10%)	Coordonnées		Type de poudrage
						X	Y	
LPTX4	Blanc Chaud 2800 °K	4	3082	71	8750	0,412	0,385	Standard
LPTX7	Blanc 3000 °K	7	3010	86	10133	0,438	0,409	Triphosphore
LPTX3	Blanc 3500 °K	3	3679	61	7760	0,401	0,387	Standard
LPTX25	Blanc 4500 °K Phosphore	25	4003	90	11811	0,374	0,354	Triphosphore
LPTX107	Blanc Neutre	107	5759	85	5582	0,327	0,328	Standard
LPTX66	Blanc Eclairage	66	6144	84	10576	0,327	0,349	Triphosphore
LPTX1	Blanc Nacre	1	6746	78	6490	0,307	0,333	Standard
LPTX83	Blanc 8300 °K	83	8326	74	7270	0,285	0,320	Standard
LPTX212	Bleu Océan	212			1074	0,146	0,064	Double
LPTX122	Ultra Bleu	122			2340	0,160	0,050	Terres Rares
LPTX8	Bleu	8			3040	0,180	0,148	Standard
LPTX24	Bleu Ciel	24			5100	0,158	0,170	Standard
LPTX14	Magenta	14			3930	0,289	0,130	Terres Rares
LPTX99	Rouge Spécial	99			2310	0,502	0,270	Double
LPTX214	Framboise (rouge Arg/ Né)	214			534	0,547	0,222	Double
LPTX215	Violet Profond	215			1586	0,534	0,288	Double
LPTX29	Rose Saumon	29			6420	0,579	0,368	Terres Rares
LPTX527	Orange Trafic	527			5582	0,257	0,407	Double
LPTX544	Orange Double Poudrage	544			4152	0,626	0,358	Double
LPTX39*	Vert Trafic	39B			7424	0,176	0,564	Terres Rares
LPTX110	Vert Vif	110			9560	0,256	0,534	Terres Rares
LPTX577	Vert Granny	577			12300	0,170	0,532	Double
LPTX11	Rose	11	4310			0,480	0,355	Standard





	Coordonnées		Type de poufrage	Type 10/11mm	Prix (€ U.H.T)	Type 13/14 mm	Prix (€ U.H.T)	Type 18/20 mm	Prix (€ U.H.T)
	X	Y							
	0,424	0,413	Standard	LPT188	14,51	LPT388	18,11	LPT888	24,17
	0,299	0,333	Standard	LPT1126	12,06	LPT3126	14,93	LPT8126	21,16
	0,295	0,329	Standard	LPT1175	12,06	LPT3175	14,93	LPT8175	21,16
	0,302	0,325	Standard	LPT1108	12,06	LPT3108	14,93	LPT8108	21,16
	0,262	0,312	Standard	LPT1109	12,06	LPT3109	14,93	LPT8109	21,16
	0,357	0,2459	Standard	LPT1125	12,06	LPT3125	14,93	LPT8125	21,16
	0,462	0,405	Triphosphore	LPT131	18,06	LPT331	22,55	LPT831	30,03
	0,156	0,098	Terres Rares	LPT112	14,51	LPT312	18,11	LPT812	24,17
	0,162	0,345	Terres Rares	LPT19	17,33	LPT39	22,68	LPT89	31,04
	0,570	0,309	Terres Rares	LPT113	17,33	LPT313	22,68	LPT813	31,04
	0,225	0,136	Terres Rares	LPT115	17,09	LPT315	21,40	LPT815	28,50
	0,455	0,515	Double	LPT123	21,67	LPT323	27,81	LPT823	37,42
	0,250	0,587	Standard	LPT110	14,51	LPT310	18,11	LPT810	24,17
	0,510	0,400	Standard	LPT1525	21,67	LPT3525	27,81	LPT8525	37,42

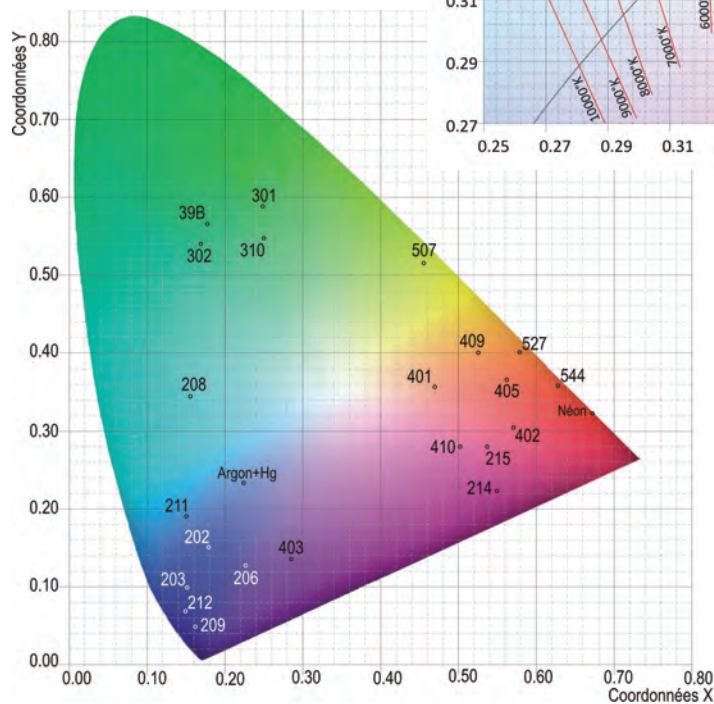
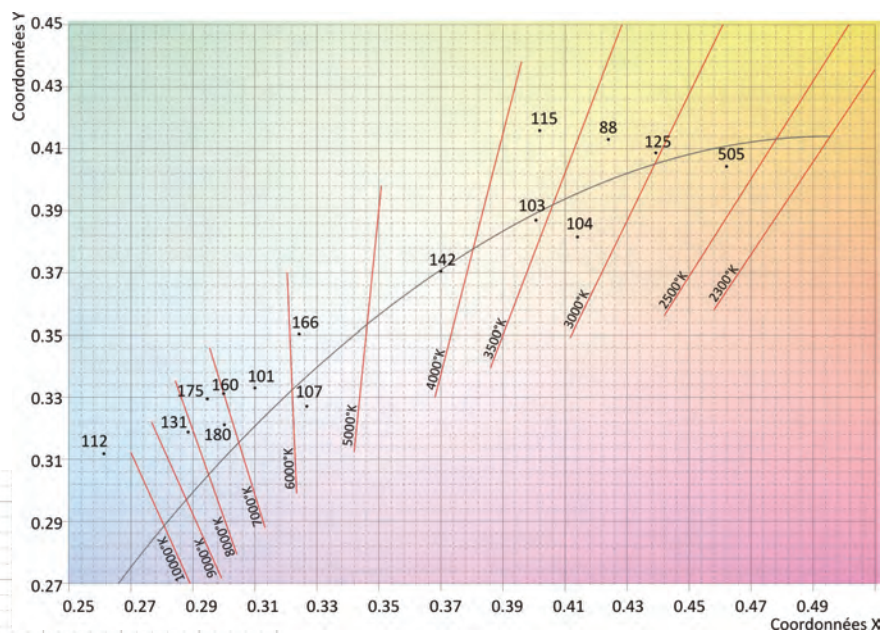

HAUTE TENSION



## OUTILS POUR LE TRAVAIL DU VERRE

### BOUCHONS

Bouchons en caoutchouc bleus pour tubes  
Lot de 10



VVB010



VVB013



VVB018

Référence	Désignation	PRIX (€ U.H.T.)
VVB010	Bouchon pour tube type 10/11 - Lot de 10	1,85
VVB013	Bouchon pour tube type 13/14 - Lot de 10	3,11
VVB018	Bouchon pour tube type 18/20 - Lot de 10	2,54

### CRAYON À VERRE

Crayon triangulaire à mine Graphite noire pour écrire sur le verre  
Longueur 240 mm



Référence	Désignation	PRIX (€ U.H.T.)
VVCVT	Crayon mine graphite	4,39

### MERCURE TRIDISTILLÉ

Mercure tridistillé de grande pureté 99,9999%  
Livré dans un pot en verre avec fermeture étanche + Carton de protection  
Vendu à l'unité  
Attention utilisation dangereuse



Référence	Désignation	PRIX (€ U.H.T.)
EMT00	Mercure tridistillé 500 g	41,00

Fiche technique : emtx sur matel.com

### CAOUTCHOUC À VIDE

Permet de raccorder sans soudure le queusot du tube à traiter sur les fourchettes du bâti  
Pour queusot verre Ø 6 mm



Référence	Désignation	PRIX (€ U.H.T.)
VUVCAV510	Caoutchouc à vide Ø 5 x 10 - 50 mm	0,39

### CONTRÔLEUR ULTRA-VIOLET

Contrôleur ultra-violet (253,7 nm) pour vérification de la couleur des tubes non pompés  
Fonctionne avec 4 piles LR6 (non fournies)



Référence	Désignation	PRIX (€ U.H.T.)
AMC01	Contrôleur de couleur ultra-violet	34,10
AMC01L	Lampe ultra-violet (253,7 nm) pour AMC01	11,35

Fiche technique : amco1 sur matel.com



# CACHES ÉLECTRODES - MANCHONS - GAINES

## CAPUCHO

Fiche technique : [epsx sur matel.com](http://epsx.sur.matel.com)

La sortie du câble se situe le long du tube

Vendus par lot de 100



Référence	Désignation	Couleur	Ø électrode (mm)	PRIX (€ U.H.T.)
EPSBS	Capuchon	Blanc	15,5 - 16 - 18,5	41,55
EPSMT	Capuchon mini	Translucide	12	36,87

## MANCHONS INDÉMONTABLES

### GRANDES LONGUEURS : 16 mm/LONGUEUR 114 mm/ - Ø 19 mm/LONGUEUR 124 mm

Tous les manchons présentés sont en silicone

Les gorges de chaque extrémité permettent la pose de colliers de serrage. Le protège électrode est alors rendu indémontable

Autorise la Protection Simple à la place de la Protection Double dans le cas d'enseignes situées en dehors de la zone d'accessibilité au toucher et avec connexions des électrodes apparentes

Vendus par lot de 50

Référence	Désignation	Ø (mm)	Couleur	Ø électrode (mm)	PRIX (€ U.H.T.)
EPM16T	Manchon	16	Translucide	15,5 - 16	47,57
EPM16N	Manchon	16	Noir	15,5 - 16	37,99
EPM19T	Manchon	19	Translucide	18 - 18,5	52,08
EPM19N	Manchon	19	Noir	18 - 18,5	38,92

Fiche technique : [epmx sur matel.com](http://epmx.sur.matel.com)

## GAINES THERMORÉTRACTABLES

GT164/246 : Polyoléfine flexible enduite d'adhésif thermo fiable. Isolation électrique supérieure à 10 000V

Rétractation à partir de 100 °C

Mise en oeuvre possible à l'aide d'une source de chaleur (brûleur, pistolet chauffant)

GT070 gaine noire de longueur 70 mm - tw = 120 °C

GT170 gaine KYNAR transparente de longueur 170 mm - tw = 150 °C

Référence	Désignation	Ø (mm)	Couleur	Conditionnement de vente	PRIX (€ U.H.T.)
GT164	Gaine souple	Ø ext. 16/4	Translucide	1 m	21,47
GT246	Gaine souple	Ø ext. 24/6	Translucide	1 m	28,48
GT070	Gaine thermo rétractable	L = 70 mm	Noir	Lot de 10	16,49
GT170	Gaine thermo rétractable	L = 170 mm	Translucide	Lot de 10	28,94

Fiche technique : [gtx sur matel.com](http://gtx.sur.matel.com)

# SUPPORTS DE TUBES

Les taquets sont fabriqués en polycarbonate CRISTAL (transparent) et répondent aux exigences de la norme EN 50107-1

## TAQUETS FIXES

Fixation par le trou central

Vendus par lot de 100

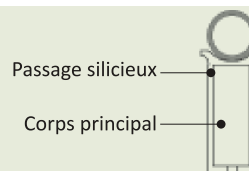

Référence	Désignation	PRIX (€ U.H.T.)
CMF10	Taquet fixe - 10 mm	14,65
CMF20	Taquet fixe - 20 mm	16,46
CMF30	Taquet fixe - 30 mm	17,18
CMF40	Taquet fixe - 40 mm	20,52
CMF50	Taquet fixe - 50 mm	22,63
CMF60	Taquet fixe - 60 mm	24,61
CMF70	Taquet fixe - 70 mm	27,18

## TAQUETS RÉGLABLES

Le taquet est réglable en hauteur à l'aide d'une vis de rehausse CMV20

Fixation par la patte latérale ou par le trou central

La vis de rehausse CMV20 permet de compenser les dénivellements

Vendus par lot de 100

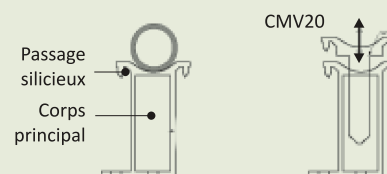

Référence	Désignation	PRIX (€ U.H.T.)
CMS20	Taquet réglable - 20 mm	21,73
CMS40	Taquet réglable - 40 mm	23,28
CMS60	Taquet réglable - 60 mm	27,60
CMV20	Vis de rehausse réglage - 2 à 20 mm	25,68

## TAQUETS RÉGLABLES À TÊTE PIVOTANTE

Pour une installation dans toutes les situations

Fixation par la patte latérale ou par le trou central

La vis de rehausse CMV20 permet de compenser les dénivellements

par un réglage rapide (clips) puis fin (vis)

Vendus par lot de 100

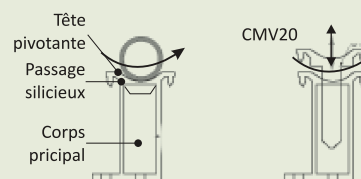

Référence	Désignation	PRIX (€ U.H.T.)
CMP20	Taquet réglable - 20 mm	34,68
CMP40	Taquet réglable - 40 mm	36,92
CMP60	Taquet réglable - 60 mm	39,98
CMV20	Vis de rehausse réglage - 2 à 20 mm	25,68

## TAQUETS RÉGLABLES À TÊTE PIVOTANTE

Pour une installation dans toutes les situations

Fixation par la patte latérale

Le taquet est réglable en hauteur et peut pivoter

Vendus par lot de 100

Référence	Désignation	PRIX (€ U.H.T.)
CMP70	Taquet ajustable - Hauteur : 25 à 70 mm	41,14

Fiche technique : [cmx sur matel.com](http://cmx.matel.com)



# CÂBLES - SILICIEUX

## CÂBLES HAUTE TENSION

Depuis le 1er mars 2012, une modification de la norme NFEN 50143 a rationalisé le nombre de types de câbles HT. Ainsi, les câbles type C1 et H ont été supprimés.

Ame en cuivre étamé 1 mm<sup>2</sup> - Classe 5

### SIMPLE ISOLATION - SILICONE - TYPE B

Isolation silicone

Qualité extra souple

Vendu par bobine de 100 m



Référence	Désignation	Type	Ø ext. (mm)	Couleur	PRIX/ml (€ U.H.T.)
CN807	Câble 10 000V	Type B	6,6	Transparent	0,86
CN807B	Câble 10 000V	Type B	6,6	Blanc	0,86
CN807N	Câble 10 000V	Type B	6,6	Noir	0,86
CN807G	Câble 10 000V	Type B	6,6	Gris	0,86

### DOUBLE ISOLATION - SILICONE/PVC - TYPE C2

Isolation silicone translucide + PVC à zéro halogène (ne dégage pas de chlore en cas d'incendie)

Souple

Vendu par bobine de 100 m

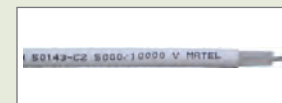

Référence	Désignation	Type	Ø ext. (mm)	Couleur	PRIX/ml (€ U.H.T.)
CNDIB	Câble 10 000V	Type C2	8,5	Blanc	1,25
CNDIN	Câble 10 000V	Type C2	8,5	Noir	1,25

## SILICIEUX

CN005



Référence	Désignation	Conditionnement de vente	PRIX (€ U.H.T.)
CN005	Fil rigide cuivre nu étamé 5/10 ° «silicieux»	Bobine de 1 kg (≈ 560 m)	40,66

HAUTE TENSION

# FIN DE SÉRIE

## DANS LA LIMITE DES STOCKS DISPONIBLES

### ACCESSOIRES

#### SILICIEUX

Référence	Désignation	Conditionnement de vente	PRIX NET (€ U.H.T.)
CN001	Fil rigide cuivre nu étamé 5/10 ° «silicieux»	Bobine de 100 g	6,74

#### CACHES ÉLECTRODE "CAPS"

Tous les caches électrode et capuchons sont en silicone - Vendus par lot de 100

Référence	Désignation		Couleur	Ø électrode (mm)	PRIX NET (€ U.H.T.)
EPCT10	Cache électrode CAPS	10 mm	Translucide	10	11,96
EPCB12	Cache électrode CAPS	12 mm	Blanc	12	11,96
EPCN13	Cache électrode CAPS	13 mm	Noir	15,5	11,96
EPCB13	Cache électrode CAPS	13 mm	Blanc	15,5	11,96
EPCB15	Cache électrode CAPS	15 mm	Blanc		14,63
EPCN16	Cache électrode CAPS	16 mm	Noir	16	14,63
EPCN18	Cache électrode CAPS	18 mm	Noir	18	14,63
EPCB20	Cache électrode CAPS	20 mm	Blanc	20	17,27

#### CACHES ÉLECTRODE "END CAPS"

La sortie du câble se situe le long du tube - Tous les caches électrode et capuchons sont en silicone

Vendus par lot de 100

Référence	Désignation		Couleur	Ø électrode (mm)	PRIX NET (€ U.H.T.)
EPET13	Cache électrode END CAPS	13 mm	Translucide	15,5	14,76
EPEN18	Cache électrode END CAPS	18 mm	Noir	18	21,24

#### FUSIBLE EN VERRE

Référence	Désignation	Conditionnement de vente	PRIX NET (€ U.H.T.)
SEF006	Fusible en verre 5x20mm, temporisé 250v A	10	0,16

### SUPPORTS DE TUBES

#### TAQUETS AUTO-RÉGLABLES

La tête des taquets peut pivoter dans toutes les directions et permet de récupérer les défauts de surface ainsi que les défauts d'alignement des tubes

Matière : Polycarbonate - Vendus par lot de 100

Référence	Désignation		PRIX NET (€ U.H.T.)
CME4810	Taquet auto-réglable - Hauteur : 48 mm	Ø 10/11	14,77
CME4813	Taquet auto-réglable - Hauteur : 48 mm	Ø 13/14	14,73
CME4815	Taquet auto-réglable - Hauteur : 48 mm	Ø 15/16	14,73
CME4818	Taquet auto-réglable - Hauteur : 48 mm	Ø 18/20	14,73
CME6013	Taquet auto-réglable - Hauteur : 60 mm	Ø 13/14	14,73
CME6015	Taquet auto-réglable - Hauteur : 60 mm	Ø 15/16	14,73
CME6018	Taquet auto-réglable - Hauteur : 60 mm	Ø 18/20	14,73

# FIN DE SÉRIE

## DANS LA LIMITE DES STOCKS DISPONIBLES

### TAQUETS À RESSORT POUR UTILISATION INTÉRIEURE

Le système de ressort permet de récupérer les défauts des surfaces  
Pour utilisation en intérieur uniquement  
Vendus par lot de 100

Référence	Désignation		PRIX NET (€ U.H.T.)
CMR1025	Taquet à ressort pour tube - Hauteur 25 mm	Ø 10	7,80
CMR1225	Taquet à ressort pour tube - Hauteur 25 mm	Ø 12	7,80
CMR1238	Taquet à ressort pour tube - Hauteur 38 mm	Ø 12	7,80
CMR1051	Taquet à ressort pour tube - Hauteur 51 mm	Ø 10	8,35
CMR1251	Taquet à ressort pour tube - Hauteur 51 mm	Ø 12	8,35
CMR1551	Taquet à ressort pour tube - Hauteur 51 mm	Ø 15	8,35
CMR1851	Taquet à ressort pour tube - Hauteur 51 mm	Ø 18	8,35

### TRANSFORMATEURS ÉLECTRONIQUES

Référence	Désignation	PRIX NET (€ U.H.T.)
TRET1009	Conv. electro 900V 100mA	46,21
TRET1020	Conv. electro 2000V 100mA DP	48,90
TRET1020F	Conv. electro 2000V 84mA DP CLIGN	51,83
TRET1025	Conv. electro 2500V 100mA DP	44,50
TRET1809GE	Conv. electro 900V 180mA GRADABLE	57,33
TRET2008	Conv. electro 800V 20mA	23,40
TRET2020N	Conv. electro 2000V 20mA NEON	30,78
TRET203012	Conv. electro 3000V 20mA / 12VDC	32,18
TRET2050	Conv. electro 5000V 20mA DP BLANC	35,97
TRETN2050	Conv. electro 5000V 20mA DP NOIR	36,42
TRET2050F	Conv. electro 5000V 20mA DP CLIGN.	43,87
TRETN2050F	Conv. electro 5000V 20mA DP CLIGN. NOIR	43,87
TRET2050G	Conv. electro 5000V 20mA DP GRAD.	41,92
TRETN2050G	Conv. electro 5000V 20mA DP GRAD. NOIR	41,92
TRET2090	Conv. electro 9000V 20mA DP BLANC	39,06
TRET2090F	Conv. electro 9000V 20mA DP CLIGN.	45,84
TRETN2090F	Conv. electro 9000V 20mA DP CLIGN. NOIR	45,84
TRET2090G	Conv. electro 9000V 20mA DP GRAD.	45,84
TRET2090SC	Conv. electro 9000V 20mA DP SPÉCIAL	40,95
TRET2599	Conv. electro 10000V 25mA DP	50,31
TRET3570F	Conv. electro 7000V 30mA DP CLIGN.	54,99
TRET3570SC	Conv. electro 7000V 35mA DP SPÉCIAL	57,91
TRET4010	Conv. electro 1000V 40mA	32,17
TRET5020G	Conv. electro 2000V 50mA DP GRAD.	43,16
TRET5030	Conv. electro 3000V 50mA DP	53,66
TRET5050	Conv. electro 5000V 50mA DP BLANC	58,07
TRET5050F	Conv. electro 5000V 50mA DP CLIGN.	64,29
TRET5050G	Conv. electro 5000V 50mA DP GRAD.	61,18
TRET5050GE	Conv. electro 5000V 50mA DP GRAD.	60,83
TRET5050SC	Conv. electro 5000V 50mA DP SPÉCIAL	57,92
TRET8030	Conv. electro 3000V 80mA DP	44,50
TRETCA2	Centrale d'animation 2 voies	69,03
TRETCA34	Centrale d'animation 3/4 voies	69,02
TRETCA58	Centrale d'animation 5 à 8 voies	90,68

HAUTE  
TENSION







# PROFILÉS

Tubes FLUOLED en verre - T8.....	187
Sélection du système de tension de toile .....	188
Toile tendue PTJ .....	189
Toile tendue tissu .....	191
Kits pré-enseignes.....	194
Profilés aluminium simple face .....	195
Profilés aluminium double face .....	196
Accessoires pour profilés aluminium .....	198
Profilés aluminium linéaire monoline .....	200
Profilés aluminium linéaire duoline .....	201
Profilés aluminium linéaire modules .....	202
Potences pour profilés linéaires .....	203
Profilés porte-affiches non lumineux et lumineux .....	204
MATELRAPID .....	205
Listels .....	206
Profilés standard .....	207
Profilés ultra-fin pour éclairage linéaire à LED .....	208
Profilés pour ruban leds .....	210
Profilés pour corniches.....	212
Profilés pour nez de marche .....	213
Profilés pour éclairage indirect .....	214
Profilés pour éclairage en suspension .....	214
Fin de série (dans la limite des stocks disponibles) .....	215

PROFILÉS



## PROFILES

*Découvrez notre large gamme de profilés pour toutes vos constructions*

**LES +** Pour toutes vos réalisations  
Nombreuses solutions techniques  
Brut / Anodisé / Laqué

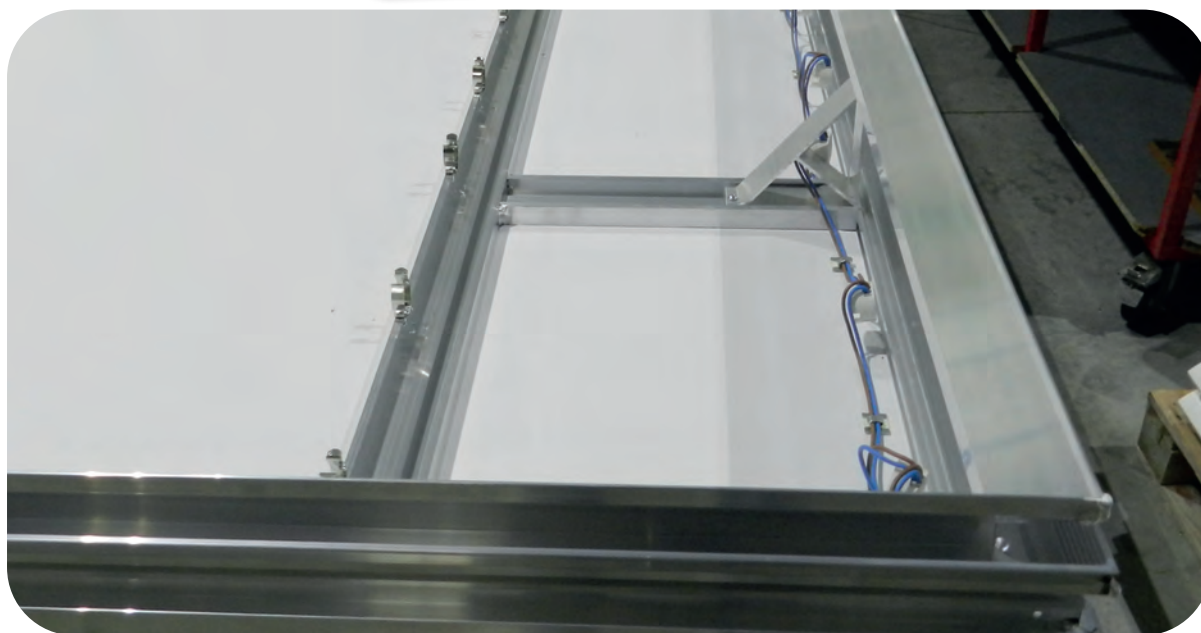

## TUBES FLUOLED EN VERRE - T8

Remplacement de Tubes Fluorescents T8 traditionnels ou réalisation d'installations neuves (Voir conditions d'utilisation sur la fiche technique).

Garantie 3 ans

### CARACTÉRISTIQUES

Tubes LED T8 - Ø 26 mm

Tubes en verre avec poudrage interne de la paroi du tube

Non étanche

Livré avec 1 starter shunt par Tube

Conditionnement : 25 Tubes

### AVANTAGES

Faible consommation électrique

Idéal pour le remplacement des Tubes Fluorescent T8

Eclairage des caissons et des linéaires

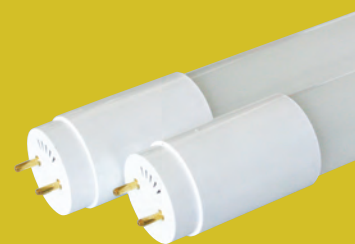

 100-277VAC - 50/60Hz

 IP 20

 IRC > 80

 -20° À +40° C

 EFF. LUMINEUSE : 110 lm/W

 DURÉE DE VIE : 50 000 H

 ANGLE 330 °

 SMD 2835

Référence	Désignation	Puissance (W)	Longueur (mm)	Flux lumineux (lm/tube)	Nombre de LEDs	PRIX (€ U.H.T.)
MLEF061	Tube FLUOLED T8 / 6500°K	9	600	> 900	60	11,33
MLEF091	Tube FLUOLED T8 / 6500°K	15	900	> 1500	90	14,40
MLEF121	Tube FLUOLED T8 / 6500°K	18	1200	> 1800	120	17,40
MLEF151	Tube FLUOLED T8 / 6500°K	28	1500	> 2600	156	20,31

### ACCESSOIRES

DOUILLE VOLANTE

CLIP

FICHE SURMOULÉE



BAFS01



BAM026



BASRX

Référence	Désignation	Cond. de vente	PRIX (€ U.H.T.)
BAFS01	Douille volante G13	Lot de 50	1 19,72
BAM026	Clip métal pour tube Ø 26 T8 - Fixation par vis ou rivet pop	Lot de 200	1 31,06
BASR.15	Fiche surmoulée Douille volante G13	2 x 150 cm	50 1,34
BASR.20	Fiche surmoulée Douille volante G13	2 x 200 cm	50 1,44

Fiche technique : [mlefx1 sur matel.com](http://mlefx1.matel.com)

## SÉLECTION DU SYSTÈME DE TENSION DE TOILE

### SYSTÈME DE CAISSON TOILE TENDUE LUMINEUX

Produit	SIGN STORM	PTJ
Système de tension	Clips Plastiques ou Aluminium	Jonc Plastique
Référence	PTSSF	PTKPPS
Application	Enseignes lumineuses	Événementiel lumineux
Simple face	X	X
Situation	Extérieur	Extérieur
Hauteur min.	0,5 m	0,2 m
Hauteur max.	≤ 5 m	2 m
Cintrage	Tronçonnage profilé Ø min. 1 m	Cintreuse Ø min. 1 m

### SYSTÈME DE CAISSON TOILE TENDUE NON LUMINEUX

Produit	PTJ	PTJ	PTJ	PTJ
Système de tension	Jonc Plastique	Jonc Plastique	Jonc Plastique	Jonc Plastique
Référence	PTJP3636	PTJP6436	PTJPNLR	PTJPNL
Application	Architecture, stands, cloisons, événementiel grandes dimensions	Architecture, stands, cloisons, événementiel grandes dimensions	Architecture, événementiel petites dimensions	Architecture, événementiel petites dimensions
Simple face	X	X	X	X
Double face	X	X		
Situation	Intérieur / Extérieur	Extérieur	Intérieur / Extérieur	Intérieur
Hauteur min.	1,5 m	1,5 m	0,1 m	0,1 m
Hauteur max.	> 20 m	> 20 m	2 m	2 m
Surface max.	-	-	24 m <sup>2</sup>	24 m <sup>2</sup>
Cintrage	-	Cintreuse Ø min. 1 m	Cintreuse Ø min. 1 m	Manuellement Ø min. 1 m



## TOILE TENDUE - PTJ

Simplicité de montage et extrême rapidité de tension et de changement de la toile

### TOILES TENDUES NON LUMINEUSES DE PETITES DIMENSIONS

Architecture et événementiel de petites dimensions, en intérieur

Les profilés PTJPNL et PTJPNLR permettent la réalisation d'éléments non lumineux de hauteur inférieure à 2 m et de surface

inférieure à 24 m<sup>2</sup>

Profilés en aluminium, finition brute



Référence	Désignation	Longueur (m)	PRIX (€ U.H.T.)
PTJPNL	Profilé aluminium de tension non lumineux	3,5	5,40
PTJPNLR	Profilé aluminium de tension non lumineux renforcé	3,5	11,47
PTJJW	Jonc PVC Blanc	3,5	10,75
PTJJN	Jonc PVC Noir	3,5	10,75
PTJJG	Jonc PVC Gris	3,5	10,75

### TOILES TENDUES NON LUMINEUSES DE MOYENNES & GRANDES DIMENSIONS

Architecture, réalisation de cloisons et stands, en extérieur

Permet la réalisation d'éléments non lumineux de hauteur supérieure à 1,5 m et de surface pouvant dépasser 400 m<sup>2</sup>

La toile peut être fixée en 6 points du profilé PTJP6436 et en 4 points du profilé PTJP3636



Référence	Désignation	Longueur (m)	PRIX (€ U.H.T.)
PTJP6436	Profilé aluminium de tension - 64 x 36 mm	3,5	64,14
PTJP3636	Profilé aluminium de tension - 36 x 36 mm	3,5	51,52
PTJJW	Jonc PVC Blanc	3,5	10,75
PTJJN	Jonc PVC Noir	3,5	10,75
PTJJG	Jonc PVC Gris	3,5	10,75
PTJEP	Équerre d'angle pour prémontage (2 par angle) - Lot de 50		20,28
PTJE90NL	Équerre d'angle pour profilé NL et NLR		1,38
PTJER	Équerre pour angle réglable		6,32
PTJEM	Équerre pour fixation murale		4,22
PTJEC	Clameau de fixation des équerres		1,69
PTJRM	Rond pour manchonage de 2 profilés aluminium	3	1,69

### ACCESSOIRES



PTJM

Réf.	Désignation	PRIX (€ U.H.T.)
PTJM	Maillet anti-rebond	54,27

## TOILE TENDUE - PTJ

Simplicité de montage et extrême rapidité de tension et de changement de la toile

### TOILES TENDUES LUMINEUSES DE MOYENNES DIMENSIONS

Permet de réaliser des caissons lumineux (160 mm de distance fond/face) de hauteur inférieure à 2 m



Référence	Désignation	Longueur (m)	PRIX (€ U.H.T.)
PTJPL	Profilé aluminium de tension lumineux - 160 mm	3,5	72,27
PTJPR	Tube rectangulaire de renfort 30 x 15 x 1,5 mm	6	20,36
PTJJW	Jonc PVC Blanc	3,5	10,75
PTJJN	Jonc PVC Noir	3,5	10,75
PTJJG	Jonc PVC Gris	3,5	10,75
PTJRM	Rond pour manchonnage de 2 profilés aluminium	3	8,30
PTJEP	Équerre d'angle pour pré-montage - Lot de 50		20,58
PTJE90L	Équerre d'angle pour PTKPPS		2,31
PTJERL	Équerre d'angle et de renfort		4,44
PTJE120	Équerre d'angle de renfort		4,03



## TOILE TENDUE - SIGN STORM

### Toile tendue lumineuse de grandes dimensions

Concept Sign Storm pour la réalisation de caissons lumineux (PTSSF : 200 mm de distance fond/face) rectangulaires de hauteur supérieure à 2m

Concept de tension simplifié

Distance maximum entre clips centre à centre : 150 mm

Les profilés sont en aluminium brut

Longueur des profilés : 6m



### AVANTAGES

Simplicité de montage des profilés en aluminium

Simplicité de tension de la toile

Facilité de maintenance des systèmes lumineux

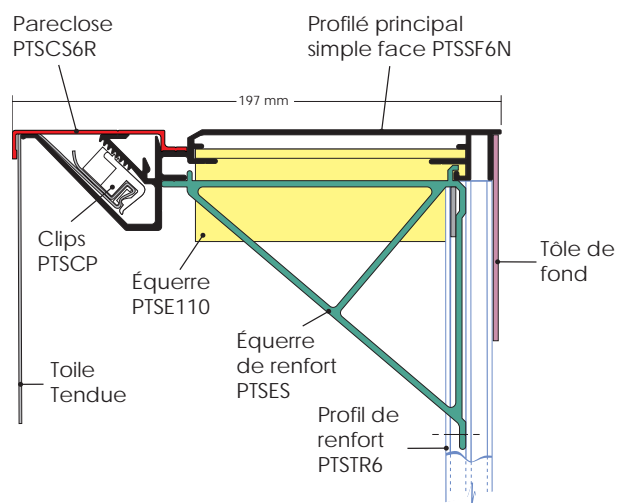
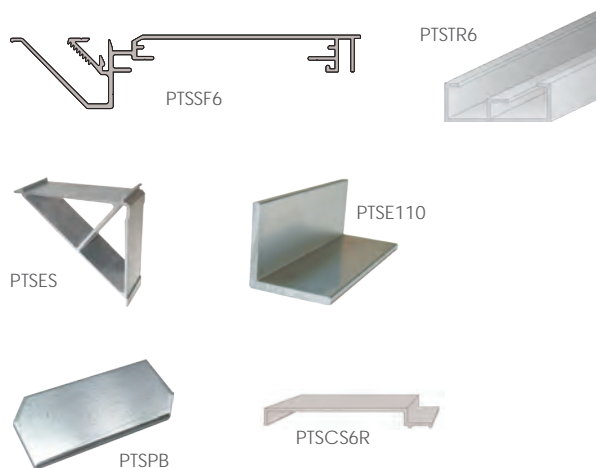

Référence	Désignation	PRIX (€ U.H.T.)
PTSSF6N	Profilé de 200 mm pour toile tendue par clips plastiques	174,60
PTSTR6N	Profilé de support	54,37
PTSCS6RN	Pareclose avec retour	30,43
PTSES	Équerre de renfort pour simple face	3,33
PTSPB	Plaque de blocage de PTSES et PTSTR6	0,40
PTSE110	Équerre d'angle pour simple face	1,32

### ACCESSOIRES



Référence	Désignation	PRIX (€ U.H.T.)
PTSCP	Clip plastique + Jonc noir - Lot de 100	138
PTLCA	Clips aluminium - Lot de 50	41,14
PTSOSD	Outil de tension	42,82





# TOILE TENDUE TISSU

Système de profilé aluminium anodisé pour la réalisation de caissons en toile tendue tissu simple face, lumineux ou non.

Pour application intérieure

## CARACTERISTIQUES

Dimensions maximum : 3m x 3m

Fixation de la toile sur les profilés par jonc plastique cousu sur la toile (toile et confection à la charge du client)

## AVANTAGES

Simplicité de montage

Extrême rapidité de tension et de changement de la toile



### VERSION EPAISSEUR 44 mm

Source d'éclairage préconisé : Pavés LED 200 x 300 mm type MLED2030Wx

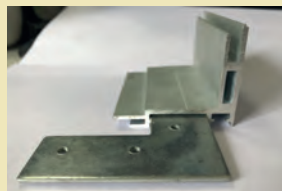

Référence	Désignation	Longueur (m)	PRIX (€ U.H.T.)
PTT44	Profilé Toile tendu tissu épaisseur 44 mm	3	60,00
PTT44E	Kit 4 équerres d'angle pour PTT44		3,50
PTTJP	Jonc plastique (vendu au m)		0,82

### VERSION EPAISSEUR 70 mm

Source d'éclairage préconisé : Pavés LED 200 x 300 mm ou Modules LED type COB27 / COB2055 / COB2618



Référence	Désignation	Longueur (m)	PRIX (€ U.H.T.)
PTT70	Profilé Toile tendu tissu épaisseur 70 mm	3	80,00
PTT70E	Kit 8 équerres d'angle pour PTT70		5,67
PTTJP	Jonc plastique (vendu au m)		0,82

Fiche technique : [pttx sur matel.com](http://pttx.matel.com)

## KITS PRÉ-ENSEIGNE



Les kits pré-enseigne MATEL Service comprennent un panneau aluminium laqué blanc de dimension standard 1500 x 1010 mm et d'un mât de 3 ou 4 m.

Sont également fournis :

Un bouchon pour le mât

2 colliers de fixation

La boulonnerie nécessaire

### CARACTERISTIQUES

Panneau en aluminium 15/10

Panneau 1500 x 1010 mm

Panneau laqué blanc RAL 9010

Mât aluminium brut épaisseur 3 mm

Choix entre 2 types de mâts :

- Mât de 3 m, section : 80 x 40 mm
- Mât de 4 m, section : 80 x 80 mm

Référence	Désignation	PRIX NET (€ U.H.T.)
PKPE3	Kit Pré-enseigne avec mât de 3 m - 1500 x 1010mm	151,00
PKPE4	Kit Pré-enseigne avec mât de 4 m - 1500 x 1010mm	179,00

PROFILÉS

#### TYPE DE MÂT

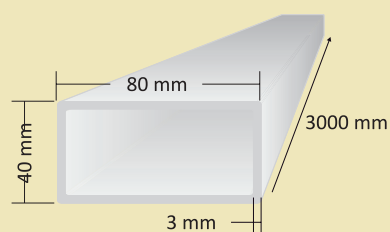

Mât de 3 m, section 80 x 40 mm

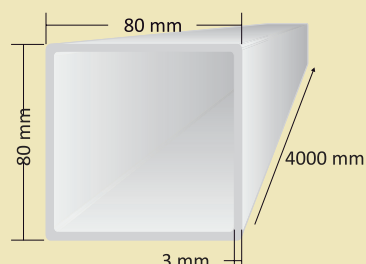

Mât de 4 m, section 80 x 80 mm

#### INCLUS DANS LE KIT



2 Colliers de serrage



Bouchon de mât

# PROFILÉS ALUMINIUM SIMPLE FACE

Système pour la réalisation de caissons aluminium simple face classiques (face avant en PMMA et face arrière en MatelBond® blanc)

## CARACTERISTIQUES

Profilés et parecloses en finition brute ou anodisée

La face d'un caisson standard est encadrée de trois côtés fixes et d'un côté démontable avec pareclose, permettant les interventions et la maintenance du système d'éclairage à l'intérieur du caisson

L'ossature du caisson est maintenue par 4 équerres d'angle et par des profilés de renfort joignant l'encadrement au fond du caisson, eux-même maintenus par des équerres de renfort



### PROFILÉS DE 70 mm

Barres de 6,15 m à associer avec pareclose PAP (15 mm) de 6m

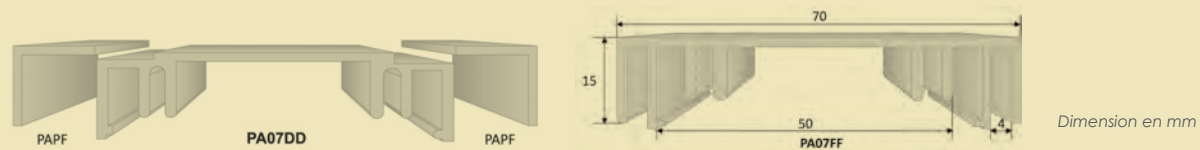

Référence	Désignation	PRIX (€ U.H.T.) BRUT	PRIX (€ U.H.T.) ANODISÉ
PA07FFX*	Profilé simple face 70 mm - Fixe/fixe	47,69	61,31
PA07DDX*	Profilé simple face 70 mm - Démontable/démontable	44,99	49,15
PAPFX*	Pareclose pour PA07DD - 15 mm	7,31	10,36

\*Remplacer le "X" de la référence produit par "A" pour une finition anodisée ou par "B" pour une finition brute

### PROFILÉS DE 130 mm

Barres de 6,15 m

Pareclose PAPPX largeur 22 mm pour montage standard

Pareclose PAPLX largeur 50 mm pour système de suspension PCER10

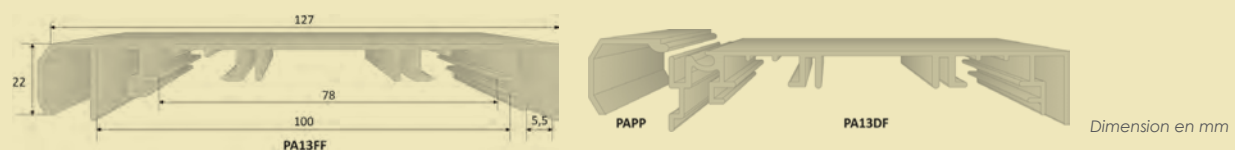

Référence	Désignation	PRIX (€ U.H.T.) BRUT	PRIX (€ U.H.T.) ANODISÉ
PA13FFX*	Profilé simple face 130 mm - Fixe/fixe	76,86	90,98
PA13DFX*	Profilé simple face 130 mm - Démontable/fixe	74,40	93,81
PAPPX*	Pareclose pointe diamant - 22 mm	12,87	15,80
PAPLX*	Pareclose droite longue - 50 mm	21,38	28,60

\*Remplacer le "X" de la référence produit par "A" pour une finition anodisée ou par "B" pour une finition brute

# PROFILÉS ALUMINIUM DOUBLE FACE

Système pour la réalisation de caissons aluminium double face classiques (face avant et arrière en PMMA), d'épaisseur de 140, 160 ou 190 mm

## CARACTERISTIQUES

Profilés et parecloses en finition brute ou anodisée

La face d'un caisson standard est encadrée de trois côtés fixes et d'un côté démontable avec pareclose, permettant les interventions et la maintenance du système d'éclairage à l'intérieur du caisson

L'ossature du caisson est maintenue par 4 équerres d'angle et par des profilés de renfort joignant l'encadrement au fond du caisson, eux-même maintenus par des équerres de renfort

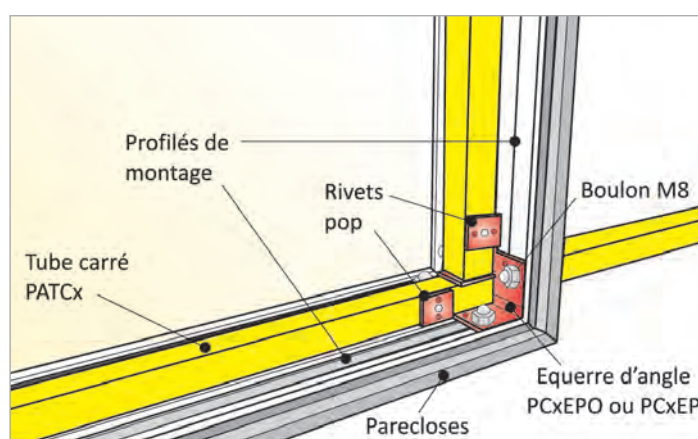
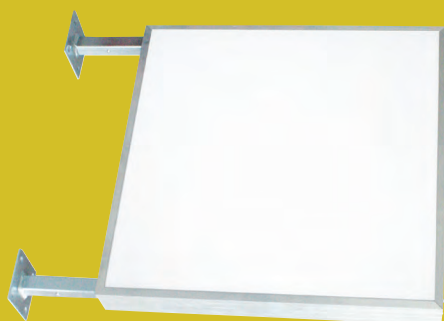

## PROFILÉS DE 140 mm

Barres de 6,15 m

Pareclose PAPPX largeur 22 mm pour montage standard

Pareclose PAPLX largeur 50 mm pour système de suspension PCER10

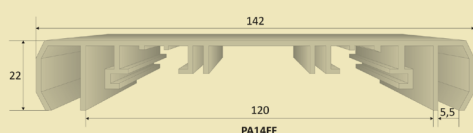

Dimension en mm

Référence	Désignation	PRIX (€ U.H.T.) BRUT	PRIX (€ U.H.T.) ANODISÉ
PA14FFX*	Profilé double face 140 mm - Fixe/fixe	86,31	106,50
PA14DDX*	Profilé double face 140 mm - Démontable/démontable	81,05	99,62
PAPPX*	Pareclose pointe diamant - 22 mm	12,87	15,80
PAPLX*	Pareclose droite longue - 50 mm	21,38	28,60

\*Remplacer le "X" de la référence produit par "A" pour une finition anodisée ou par "B" pour une finition brute





## PROFILÉS DE 160 mm

Barres de 6,15 m

Pareclose PAPPX largeur 22 mm pour montage standard

Pareclose PAPLX largeur 50 mm pour système de suspension PASO

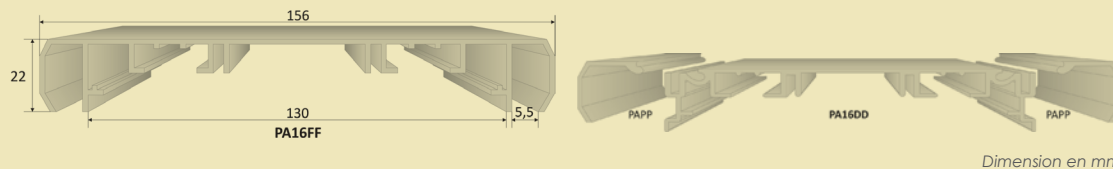

Dimension en mm

Référence	Désignation	PRIX (€ U.H.T.) BRUT	PRIX (€ U.H.T.) ANODISÉ
PA16FFX*	Profilé double face 160 mm - Fixe/fixe	90,23	109,05
PA16DDX*	Profilé double face 160 mm - Démontable/démontable	81,84	89,88
PAPPX*	Pareclose pointe diamant - 22 mm	12,87	15,80
PAPLX*	Pareclose droite ou longue - 50 mm	21,38	28,60

\*Remplacer le "X" de la référence produit par "A" pour une finition anodisée ou par "B" pour une finition brute

## PROFILÉS DE 190 mm

Barres de 6,15 m

Pareclose PAPPX largeur 22 mm pour montage standard

Pareclose PAPLX largeur 50 mm pour système de suspension PASO

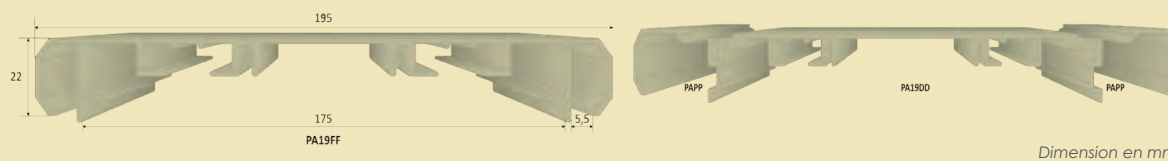

Dimension en mm

Référence	Désignation	PRIX (€ U.H.T.) BRUT	PRIX (€ U.H.T.) ANODISÉ
PA19FFX*	Profilé double face 190 mm - Fixe/fixe	118,11	161,61
PA19DDX*	Profilé double face 190 mm - Démontable/démontable	104,76	128,80
PAPPX*	Pareclose pointe diamant - 22 mm	12,87	15,80
PAPLX*	Pareclose droite ou longue - 50 mm	21,38	28,60

\*Remplacer le "X" de la référence produit par "A" pour une finition anodisée ou par "B" pour une finition brute



# ACCESSOIRES

## PROFILÉ DE RENFORT

Barre de 6,15 m

Profilé aluminium en finition brute



Référence	Désignation	PRIX (€ U.H.T.)
PARO	Profilé de renfort - Brut	28,50

## ÉQUERRES DE RENFORT

En acier zingué bichromaté

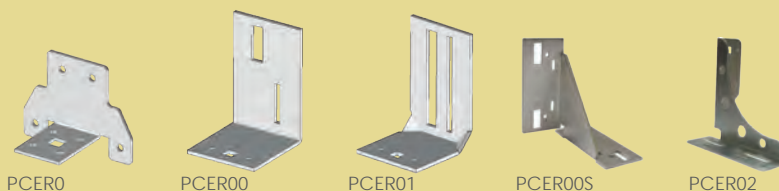

Référence	Désignation	PRIX (€ U.H.T.)
PCER0	Équerre de renfort pour profilé de 70 mm	2,66
PCER00	Équerre de renfort pour profilé de 130 mm	3,57
PCER01	Équerre de renfort pour profilé de 140 mm	2,87
PCER00S	Équerre spéciale de renfort pour profilé de 130 et 140 mm	4,41
PCER02	Équerre de renfort pour profilé de 160 et 190 mm en simple face	4,95

## SYSTÈME DE SUSPENSION POUR FACE PMMA

L'équerre PCER10, fixée ponctuellement sur la partie haute du caisson, permet de réaliser un système de suspension de la face PMMA et de résoudre ainsi les problèmes de dilatation ou de décrochement (espacement : 1 m)

Avec ce système, il est impératif d'utiliser les profilés démontables sur les 4 côtés en association avec la pareclose longue PAPL pour couvrir le système de suspension

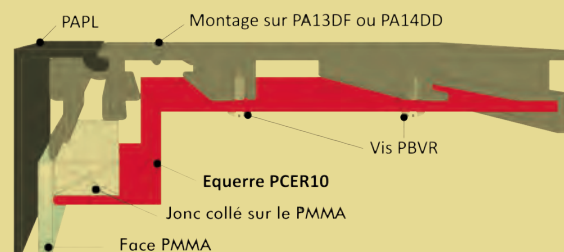

Référence	Désignation	PRIX (€ U.H.T.)
PCER10	Équerre de suspension de face PMMA pour profilés 130 et 140 mm	4,89

## VISSERIE & FIXATION



Référence	Désignation	PRIX (€ U.H.T.)
PBVR	Vis tête ronde 3,9 x 9,5 mm - Lot de 100	9,16
PBBP	Boulon poëlier + écrou M8 - Lot de 100	44,96

## ÉQUERRES D'ANGLE SIMPLES

Permettent la liaison des angles rentrants du caisson  
Acier zingué bichromaté



Désignation	Réf. Caissons 70 mm	Prix (€ U.H.T.)	Réf. Caissons 130 et 140 mm	Prix (€ U.H.T.)	Réf. Caissons 160 mm	Prix (€ U.H.T.)	Réf. Caissons 190 mm	PRIX (€ U.H.T.)
Équerre simple	PC07ESN	2,26	PC13ES	3,55	PC16ES	4,55	PC19ES	6,58
Équerre porte potence	PC07EPN	2,94	PC13EP	3,61	PC16EP	5,09	PC19EP	7,24
Équerre porte ossature	PC07EO	2,58	PC13EO	3,33	PC16EO	4,77	PC19EO	7,04
Équerre porte potence + Ossature			PC13EPO	4,65	PC16EPO	5,09	PC19EPO	7,24

## ACCESSOIRES

### PLATINES DE JONCTION

Permettent la liaison entre deux barres de profilé  
Acier zingué bichromaté



PCXP

PCXPP

PCXPO

Désignation	Réf. Caissons 70 mm	Prix (€ U.H.T.)	Réf. Caissons 130 et 140 mm	Prix (€ U.H.T.)	Réf. Caissons 160 mm	Prix (€ U.H.T.)	Réf. Caissons 190 mm	PRIX (€ U.H.T.)
Platine de jonction simple	PC07P	2,26	PC13P	3,04	PC16P	4,49	PC19P	6,58
Platine porte potence	PC07PP	2,44	PC13PP	3,11	PC16PP	4,78	PC19PP	7,04
Platine porte ossature	PC07PO	2,55			PC16PO	4,78	PC19PO	7,04

### ÉQUERRES D'ANGLE INVERSE

Permettent la liaison des angles sortants des caissons  
Acier zingué bichromaté



PCXEC

PCXEPC

PCXEOC

PCXEPC

Désignation	Réf. Caissons 130 et 140 mm	Prix (€ U.H.T.)	Réf. Caissons 160 mm	Prix (€ U.H.T.)	Réf. Caissons 190 mm	PRIX (€ U.H.T.)
Équerre simple inversé	-		PC16EC	4,77	PC19EC	6,35
Équerre porte potence inversé	PC13EPC	13,61	PC16EPC	5,09	PC19EPC	7,24
Équerre porte ossature inversé	PC13EOC	3,76	PC16EOC	5,09	PC19EOC	7,24
Équerre porte potence + Ossature inversé	PC13EPOC	4,65	PC16EPOC	5,09	PC19EPOC	7,24

### POTENCES SIMPLES EN ACIER ZINGUÉ

Pour la fixation des caissons en drapeau

Semelle adaptée au passage des câbles d'alimentation du caisson lumineux  
Finition zinguée bichromatée



Référence	Désignation			PRIX (€ U.H.T.)
PCPS25	Potence 25 x 25 simple	100 x 100 mm - Longueur : 150 mm	Pour tube PATC20 et profilé de 70 mm	14,36
PCPS30	Potence 30 x 30 simple	100 x 100 mm - Longueur : 150 mm	Pour tube PATC25 et profilé de 130 et 140 mm	14,49
PCPS3510	Potence 35 x 35 simple	120 x 120 mm - Longueur : 100 mm	Pour tube PATC30 et profilé de 160 mm	16,44
PCPS3515	Potence 35 x 35 simple	120 x 120 mm - Longueur : 150 mm	Pour tube PATC30 et profilé de 160 mm	16,44
PCPS35	Potence 35 x 35 simple	120 x 120 mm - Longueur : 200 mm	Pour tube PATC30 et profilé de 160 mm	16,44

### POTENCES EMBOSSÉES EN ACIER ZINGUÉ

Pour la fixation des caissons en drapeau

Semelle adaptée au passage des câbles d'alimentation du caisson lumineux  
Finition zinguée bichromatée



Réf.	Désignation			PRIX (€ U.H.T.)
PCP35	Potence 35 x 35 embossée	155 x 155 mm - Longueur : 200 mm	Pour tube PATC30 et profilé de 160 mm	19,04
PCP40	Potence 40 x 40 embossée	155 x 155 mm - Longueur : 200 mm	Pour tube PATC35 et profilé de 190 mm	19,55

### ACCESSOIRES POUR ÉCLAIRAGE DOUBLE FACE

Les supports BSSUPD permettent la fixation des clips, supports de douilles ou taquets destinés au maintien des tubes d'éclairage



Référence	Désignation	PRIX (€ U.H.T.)
BSSUPD	Support de fixation double face pour douille volante - Longueur 2 m	8,83

# PROFILÉS ALUMINIUM LINÉAIRE MONOLINE

## CARACTERISTIQUES

Profilé aluminium léger et discret  
 Peut accueillir une rangée de tubes LED S T8  
 Finition laquée blanc RAL9010  
 Longueur 3,10m

À équiper de :  
 Plaque diffusante  
 Flasques de finition pour fermer les extrémités  
 Potences  
 Pièces de jonction si besoin

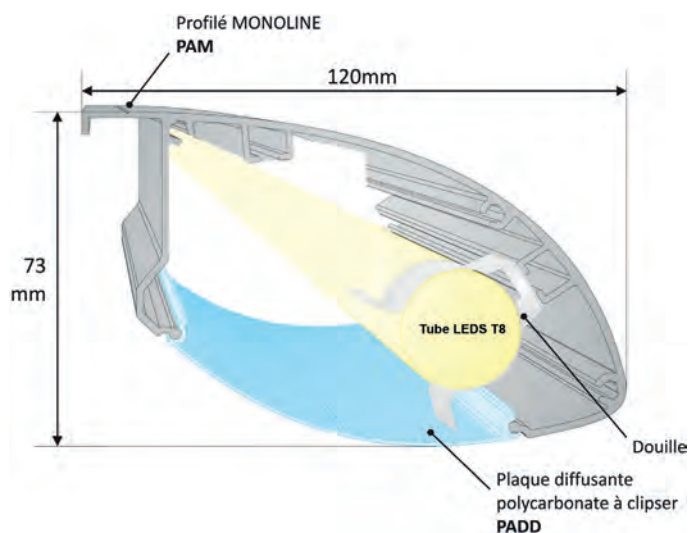

PAM



PAMDS



PAMF



PAMJ

Référence	Désignation	RAL	Longueur (m)	PRIX (€ U.H.T.)
PAM	Profilé aluminium pour éclairage linéaire MONOLINE	RAL9010	3,10	45,20
PAMDS	Plaque diffusante polycarbonate galbée - Ep. 2mm	-	3,10	21,60
PAMF	Flasque de finition aluminium - 3 trous de fixation	RAL9010	-	3,04
PAMJ	Pièce de jonction aluminium MONOLINE - 100mm	RAL9010	0,10	6,26



# PROFILÉS ALUMINIUM LINÉAIRE DUOLINE

## CARACTERISTIQUES

Profilé aluminium léger et discret  
 Peut accueillir deux rangées de tubes LED S T8  
 Finition laquée blanc RAL9010  
 Longueur 6,15m

À équiper de :  
 Plaque diffusante  
 Flasques de finition pour fermer les extrémités  
 Potences  
 Pièces de jonction si besoin

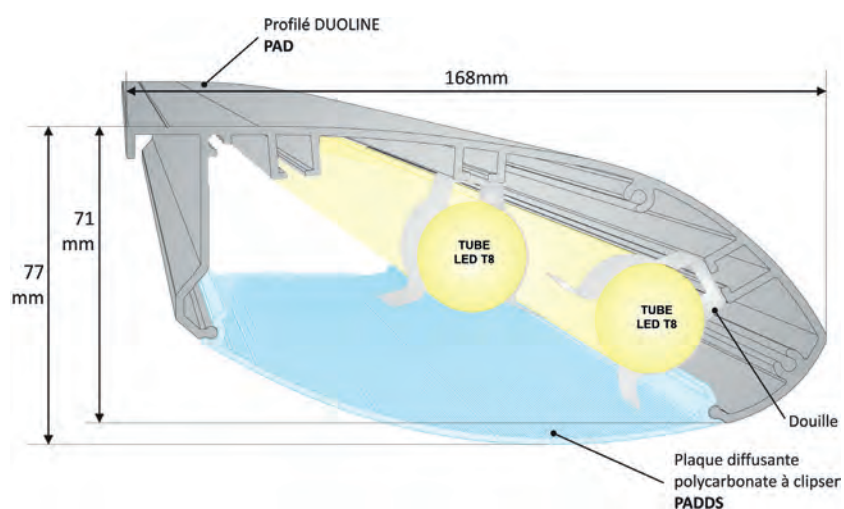

Référence	Désignation	RAL	Longueur (m)	PRIX (€ U.H.T.)
PAD	Profilé aluminium pour éclairage linéaire DUOLINE	RAL9010	6,15	134,31
PADDS	Plaque diffusante polycarbonate galbée - Ep. 2mm	-	3,075	34,33
PADF	Flasque de finition aluminium - 3 trous de fixation	RAL9010	-	5,64
PADJ	Pièce de jonction aluminium DUOLINE - 100mm	RAL9010	0,10	6,26

# PROFILÉS ALUMINIUM LINÉAIRE MODULES

## CARACTERISTIQUES

Peut accueillir des modules BOX51CW et alimentation électronique

Profilé aluminium léger et discret

Finition laquée blanc RAL9010

Longueur 3,05m

À équiper de :

Plaque aluminium

Flasques de finition pour fermer les extrémités

Potences

Pièces de jonction si besoin

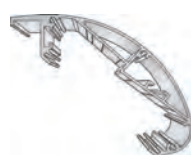
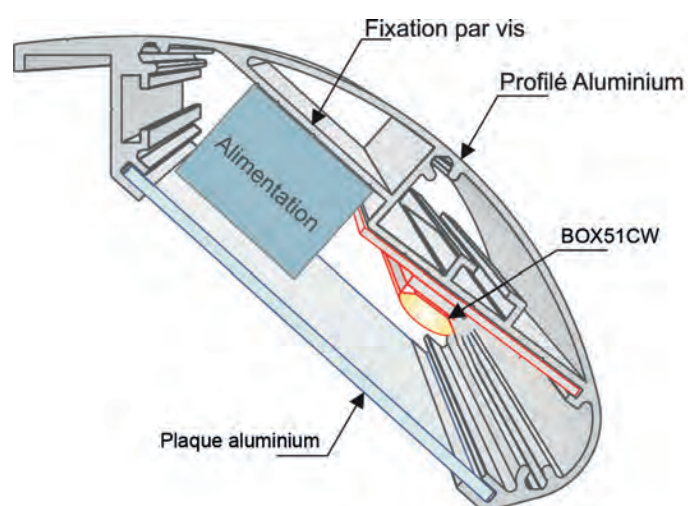

PAL



PALF



PALJ

Référence	Désignation	RAL	Longueur (m)	PRIX (€ U.H.T.)
PAL	Profilé aluminium pour éclairage linéaire LEDS	RAL9010	3,05	67,28
PALF	Flasque de finition aluminium - 3 trous de fixation	RAL9010	3,05	3,40
PALJ	Pièce de jonction - 100mm	-	0,10	0,61

# POTENCES POUR PROFILÉS LINÉAIRES

## POTENCES ACIER GALVANISÉ RASANTES - PAMPR ET PAMPRS

Les potences rasantes permettent de placer le linéaire au ras de la surface à éclairer

- La potence rasante supérieure surélève le linéaire de l'équivalent de sa hauteur pour que la partie basse de la rampe lumineuse n'empiète pas sur le visuel. Idéale pour le positionnement sur une tôle tablette épaisseur 30 mm
- Longueur : 0 mm (Le Profilé est au ras du support)
- Couleur : Blanc RAL 9010

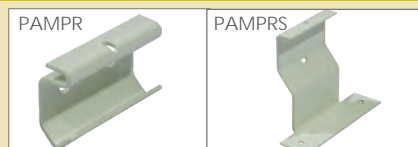

## POTENCES ACIER GALVANISÉ FIXES - PAMP10 ET PAMP10G

La potence fixe existe en longueur de 100 mm, ce qui permet d'obtenir un éclairage puissant sur des visuels de hauteurs moyennes de 1 m à 1,5 m

- Potence proposée en longueur de 100 mm en Blanc ou Gris dans le pack LUMIRAIL
- Longueur : 100 mm disponible en version réglable Blanc RAL 9010
- Couleurs : Blanc RAL 9010 ou Gris RAL 7035



## POTENCES ACIER GALVANISÉ RÉGLABLES - PAMPxxAO

La potence réglable design a une partie coulissante faisant varier la longueur de 15 mm environ pour permettre d'estomper les éventuelles irrégularités du support de fixation

- Longueurs : 100 mm, 250 mm et 500 mm
- Couleurs : Blanc RAL 9010 ou Gris RAL 7035 (Longueur : 250 mm et 500 mm)



## POTENCE ACIER GALVANISÉ RÉGLABLE ORIENTABLE - PAMP75RL

La potence réglable et orientable est disponible en version 750 mm.

Elle permet d'éclairer des hauteurs jusqu'à 3 m. Elle se compose de deux parties maintenues par un écrou servant d'axe de rotation pour la tête de la potence. Le trou oblong permet une légère variation de la longueur de la potence (9 mm) pour corriger les éventuelles irrégularités du mur

- Longueur : 750 mm
- Couleur : Blanc RAL 9010



## POTENCE ALUMINIUM RÉGLABLE ORIENTABLE - PAMPxxAL

Les potences réglables ont une partie coulissante permettant de faire varier la longueur de la tête de la potence pour ainsi corriger les éventuelles irrégularités du support de fixation (Mur en pierre par exemple). Elles offrent également la possibilité d'orienter la patère pour une fixation horizontale au support

- Longueurs : 100 mm, 250 mm et 500 mm - Couleur : Blanc RAL 9010



Référence	Désignation	Longueur (mm)	Distance max. entre 2 potences (m)	PRIX (€ U.H.T.)
PAMPR	Potence rasante - Blanc RAL 9010	0	1,5	9,39
PAMPRS	Potence rasante supérieure - Blanc RAL 9010	0	1,5	6,80
PAMP10	Potence fixe - Blanc RAL 9010	100	1,5	11,30
PAMP10G	Potence fixe - Gris RAL 7035	100	1,5	11,30
PAMP10AO	Potence réglable - Blanc RAL 9010	100	1,5	12,68
PAMP25AO	Potence réglable - Blanc RAL 9010	250	1,5	13,64
PAMP25AOG	Potence réglable - Gris RAL 7035	250	1,5	14,96
PAMP50AO	Potence réglable - Blanc RAL 9010	500	1,2	19,21
PAMP50AOG	Potence réglable - Gris RAL 7035	500	1,2	19,98
PAMP75RL	Potence réglable + Orientable - Blanc RAL 9010	750	1,0	32,55
PAMP10AL	Potence réglable aluminium - Blanc RAL 9010	100	1,5	15,97
PAMP25AL	Potence réglable aluminium - Blanc RAL 9010	250	1,5	19,60
PAMP50AL	Potence réglable aluminium - Blanc RAL 9010	500	1,2	26,21

# PROFILÉS PORTE-AFFICHE NON LUMINEUX ET LUMINEUX

## CARACTERISTIQUES

Le système de porte-affiche permet la réalisation de petits cadres avec 4 côtés s'ouvrant par clips

Deux versions : Clic Clac non lumineux et Clic Clac lumineux

Finition anodisée

Réalisation de caissons lumineux 3000 x 600 mm maximum

Application intérieure

Profilés à couper et à assembler

Faible épaisseur

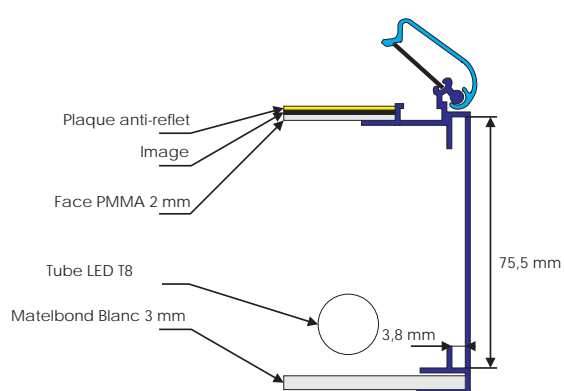

### PORTE-AFFICHE NON LUMINEUX

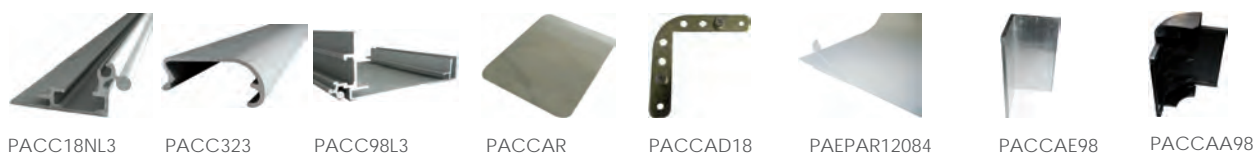
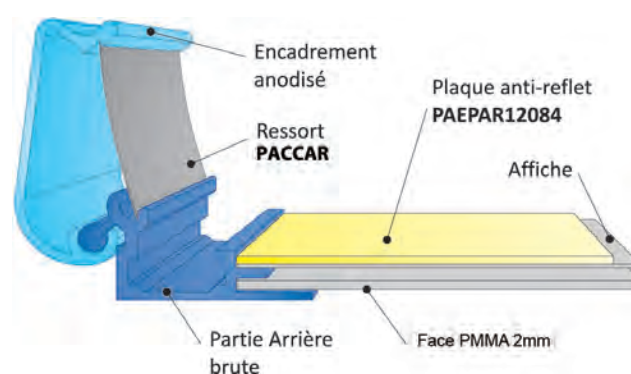

Référence	Désignation			PRIX (€ U.H.T.)
<b>PORTE-AFFICHE NON LUMINEUX</b>				
PACC18NL3	Profilé Clic Clac Non Lumineux	Épaisseur 18 mm	Longueur 3 m	20,19
PACC323	Encadrement Clic Clac	Largeur 32 mm	Longueur 3 m	16,86
<b>PORTE-AFFICHE LUMINEUX</b>				
PACC98L3	Profilé Clic Clac Lumineux	Épaisseur 98 mm	Longueur 3 m	35,60
PACC323	Encadrement Clic Clac	Largeur 32 mm	Longueur 3 m	16,86
<b>ACCESSOIRES COMMUNS</b>				
PACCAR	Ressorts pour Clic Clac	Lot de 10		1,54
PACCAD18	Équerre angle droit			0,51
PAEPAR12084	Plaque anti-reflet en PET	1200 x 840 mm		23,40
<b>ACCESSOIRES POUR LE PORTE-AFFICHE LUMINEUX</b>				
PACCAE98	Équerre angle droit	Largeur 74 mm		1,13
PACCAA98	Angle arrondi argenté			1,07

Fiche technique : [paccx sur matel.com](http://paccx.matel.com)



# MATELRAPID

Le MatelRapid est un profilé en aluminium souple permettant la réalisation de lettres boîtiers avec face PMMA

## CARACTÉRISTIQUES

Sa largeur permet de réaliser des lettres de 60 ou 100 mm de chant, à fixer sur un fond de 10 mm d'épaisseur

De nombreux coloris sont disponibles

À la fois souple et solide, il permet de former des courbes et même des angles en faisant des rainures chanfreinées

Livré en rouleaux de 50 m

## AVANTAGES

Ultra fin, discret

Idéal pour éclairage de petites enseignes ou bandeaux publicitaires

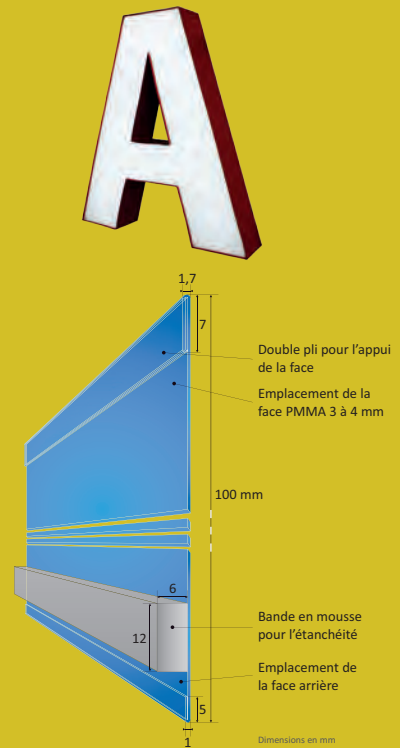

Référence	Désignation	Couleur	RAL	Finition	PRIX (€ U.H.T.)
PPMC060W	MatelRapid® - 60 mm	Blanc	RAL 9010	Mat	258,94
PPMC060N	MatelRapid® - 60 mm	Noir	RAL 9005	Mat	258,94
PPMC100W	MatelRapid® - 100 mm	Blanc	RAL 9010	Mat	377,71
PPMC100N	MatelRapid® - 100 mm	Noir	RAL 9005	Mat	377,71
PPMC100R	MatelRapid® - 100 mm	Rouge	RAL 3020	Mat	377,71
PPMC100B	MatelRapid® - 100 mm	Bleu	RAL 5002	Mat	377,71
PPMC100V	MatelRapid® - 100 mm	Vert	RAL 6029	Mat	377,71
PPMC100AB	MatelRapid® - 100 mm	Argent		Brillant	481,50
PPMC100WB	MatelRapid® - 100 mm	Blanc	RAL 9010	Brillant	377,71
PPMC100OB	MatelRapid® - 100 mm	Or		Brillant	481,50

## ACCESSOIRES

Référence	Désignation	Cond. de vente	PRIX (€ U.H.T.)
PPM47004	Plateau perforé 1,25 x 2,50 m		279,27
PPM47005	Plieuse automatique		619,53
PPM47007	Cales en bois	Lot de 100	86,67
PPM47009	Bâtons en bois	Lot de 100	48,15
PPM47R	Ruban pour prise de côtes	10 m	4,87
FCS150490	Colle structurale bi-composante SAF150-15 - 490 ml		52,43
FCSP150490	Pistolet pour colle structurale bi-composante SAF150-15 - 490 ml		117,48
FCB150490	Buse pour colle structurale bi-composante SAF150-15 - 490 ml		1,64
PPM47003	Bouteille doseur 250 ml pour colle PLEX 9021 pour lettres d'une hauteur de 0,30 à 0,80 m		7,69
PPM47113	Colle dense PLEX-9021 bouteille 1,2 kg		73,83

# LISTELS



Le listel est un profilé en PVC souple permettant la réalisation de lettres boîtiers avec face PMMA

## CARACTERISTIQUES

Sa rainure de 2,5 mm permet de maintenir des faces PMMA de 3 mm d'épaisseur et de faire la jonction avec le profilé de chant à la fois souple et solide. Possibilité de former des courbes ou des angles en faisant une rainure chanfreinée

Pour face de 3 mm d'épaisseur

Livré en longueur de 4 m ou en rouleau de 50 m

ATTENTION : Pour réalisation de lettres hauteur maximum 300 mm



Rainure chanfreinée  
Hauteur : 2,5 mm

Référence	Désignation	Conditionnement	Finition	RAL	PRIX (€ U.H.T.)
PPL466 PPL466R	Profilé PVC	Barre de 4 m Rouleau de 50 m	Blanc	RAL 9003	20,80 199,00
PPL700 PPL700R	Profilé PVC	Barre de 4 m Rouleau de 50 m	Noir	RAL 9005	20,80 199,00
PPL900 PPL900R	Profilé PVC	Barre de 4 m Rouleau de 50 m	Bleu	RAL 5017	20,80 199,00
PPL500 PPL500R	Profilé PVC	Barre de 4 m Rouleau de 50 m	Rouge	RAL 3020	20,80 199,00
PPL100 PPL100R	Profilé PVC	Barre de 4 m Rouleau de 50 m	Argent	-	20,80 199,00

# PROFILÉS STANDARD

## TUBES CARRÉS OU RECTANGULAIRES

Alliage 6060T66 - Longueur 6m

Référence	Désignation	Format (mm)
PATC20	Tube carré 6060 T5 brut	20 x 20 x 2
PATC25	Tube carré 6060 T5 brut	25 x 25 x 2
PATC30	Tube carré 6060 T5 brut	30 x 30 x 2
PATC35	Tube carré 6060 T5 brut	35 x 35 x 2
PATC40	Tube carré 6060 T5 brut	40 x 40 x 2
PATC45	Tube carré 6060 T5 brut	45 x 45 x 2
PATC50	Tube carré 6060 T5 brut	50 x 50 x 2
PATR40202	Tube rectangulaire 6060 T5 brut	40 x 20 x 2

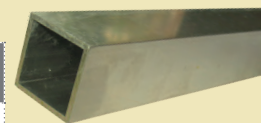

## RACCORDS POUR TUBES CARRÉS

Réalisation de cadre en aluminium pour châssis d'enseigne type tôle tablette

Matière : Nylon



PCTC30L

PCTC30J

PCTC30T

PCTC303B

PCTC304B

Référence	Désignation	PRIX (€ U.H.T.)
PCTC30L	Raccord en L pour tube carré - 30 x 30 mm - Noir	4,67
PCTC30J	Raccord pour tube carré - 30 x 30 mm - Noir	4,46
PCTC30T	Raccord en T pour tube carré - 30 x 30 mm - Noir	6,38
PCTC303B	Raccord pour tube carré - 30 x 30 mm - Noir	5,36
PCTC304B	Raccord pour tube carré - 30 x 30 mm - Noir	7,13

## BOUCHONS POUR TUBES CARRÉS

Bouchons adaptables aux tubes carrés de 30 x 30 x 2 mm, 35 x 35 x 2 mm et 40 x 40 x 2 mm

Couleur noire - Matière PE

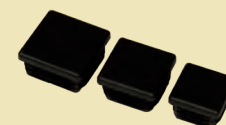

Référence	Désignation	PRIX (€ U.H.T.)
PCTCB30	Bouchon pour tube 30 x 30 x 2 mm	0,14
PCTCB35	Bouchon pour tube 35 x 35 x 2 mm	0,32
PCTCB40	Bouchon pour tube 40 x 40 x 2 mm	0,34

## CORNIÈRES 6060 T66 BRUTES - BARRES DE 6 m

Référence	Désignation	Format (mm)	Poids (kg/barre)
PAC2020	Cornière 6060 T66 brute	20 x 20 x 2	1,19
PAC2525	Cornière 6060 T66 brute	25 x 25 x 2	1,50
PAC3020	Cornière 6060 T66 brute	30 x 20 x 2	1,50
PAC3030	Cornière 6060 T66 brute	30 x 30 x 2	1,81
PAC3535	Cornière 6060 T66 brute	35 x 35 x 2	1,81
PAC40403	Cornière 6060 T66 brute	40 x 40 x 3	3,62

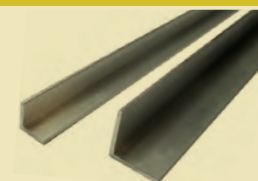

# PROFILÉS ULTRA FIN POUR ÉCLAIRAGE LINÉAIRE À LED

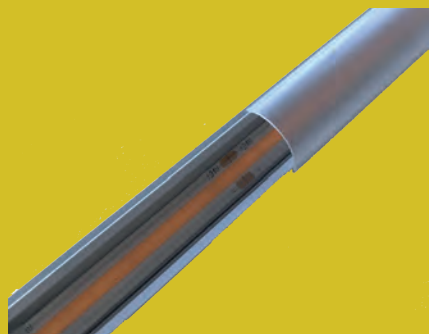

## CARACTÉRISTIQUES

Profilés en aluminium anodisé Ø 20,5 mm, longueur 2 m

Diffuseur avant en demi-cercle satiné. Matière : PMMA

A associer avec 4 types de potences en acier galvanisé, laquées gris anodisé ou en aluminium argenté (30, 100, 200 ou 400 mm)

## AVANTAGES

Léger et discret

Eclairage de petites enseignes ou bandeaux publicitaires

Idéal avec le ruban LED sans point (voir section Ruban LED)



Référence	Désignation	PRIX (€ U.H.T.)
MLRPR205	Profilé ultra-fin + Diffuseur pour éclairage linéaire à LED - Longueur : 2 m	22,47

## ACCESSOIRES



Référence	Désignation	Longueur (mm)	PRIX (€ U.H.T.)
MLRPP230	Potence en aluminium argenté	30	2,78
MLRPP2100	Potence en acier galvanisé, laquée gris anodisé	100	6,60
MLRPP2200	Potence en acier galvanisé, laquée gris anodisé	200	8,00
MLRPP2400	Potence en acier galvanisé, laquée gris anodisé	400	10,95
MLRPPD2035	Potence en acier galvanisé, laquée gris anodisé, double face, épaisseur 35 mm	2 x 200	16,08
MLRPPD2060	Potence en acier galvanisé, laquée gris anodisé, double face, épaisseur 60 mm	2 x 200	15,22
MLRPBR205	Lot de 2 bouchons en plastique gris clair, un percé et un plein		0,56
MLRPJ205	Pièce de jonction, laquée gris anodisé pour deux profilés MLRPR205		4,92
MLRPR205D	Diffuseur PMMA satiné pour MLRPR205- Longueur : 2 m		5,80
PBVR	Vis à tôle tête ronde - L : 9,5 mm - Ø : 3,9 mm - Lot de 100		9,16

Fiche technique : mlrpx sur matel.com





Pour la réalisation de la source d'éclairage, il est possible d'utiliser les systèmes de ruban LED à grand flux lumineux

Dans le cas de l'utilisation avec un ruban 120 LEDs SMD 3528/m, en version blanc froid 6500 °K, nous vous donnons ci-dessous, à titre indicatif, les valeurs d'éclairage de surface en fonction du type de potence utilisé

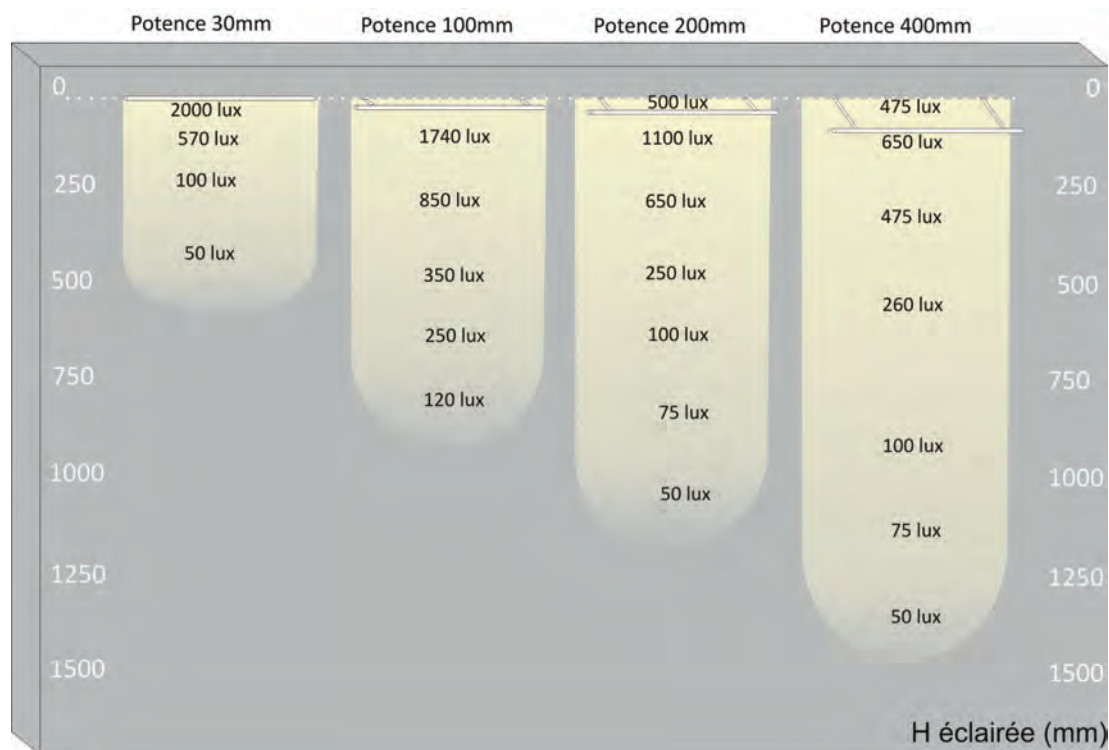

Dans le cas de l'utilisation avec un ruban 60 LEDs 5050/m, en version blanc 6500 °K, nous vous indiquons ci-dessous, à titre indicatif, les valeurs d'éclairage de surface en fonction du type de potence utilisé

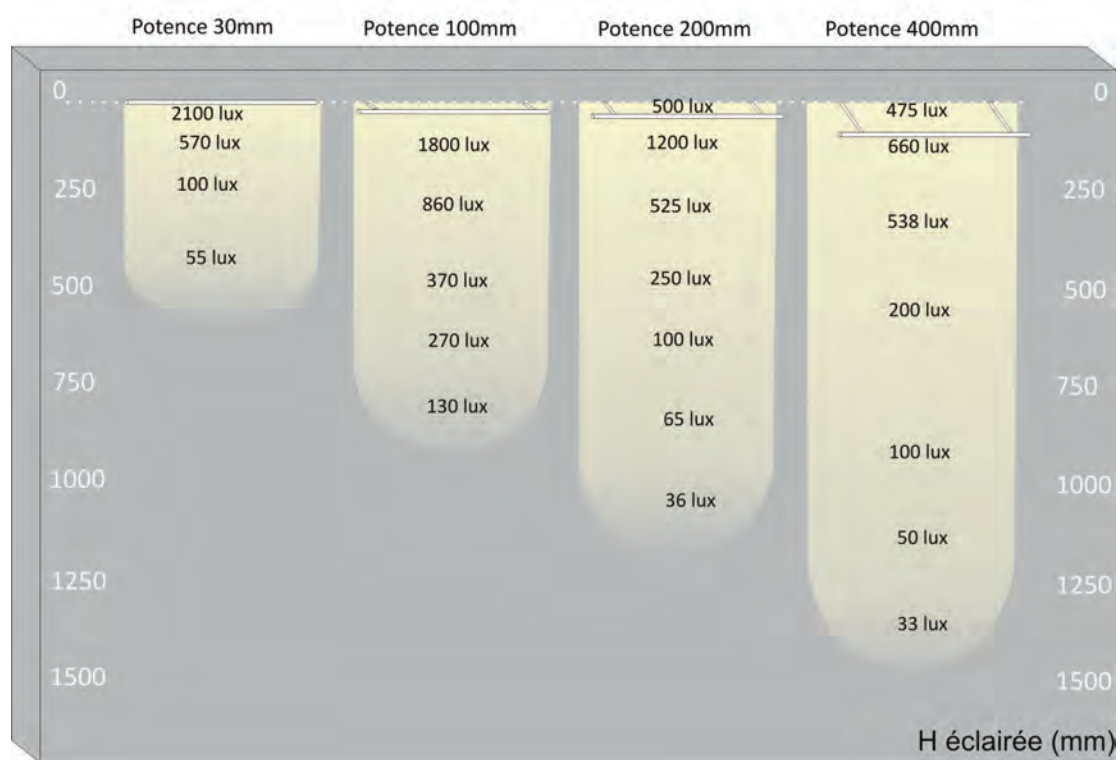

# PROFILÉS POUR RUBAN LED

## PROFILÉ POUR RUBAN LED - MLRPC2 ET MLRPL2

Profilé pour ruban LED à fixer, permettant une meilleure diffusion de la lumière

Profilé en aluminium anodisé

Applications intérieures ou extérieures selon le Ruban LED

Diffuseur Blanc en demi-cercle pour casser le flux lumineux ou diffuseur bombé

transparent pour canaliser le flux sur un angle de 60°

Fixation du rail avec vis ou adhésif double face



MLRPBC



MLRPBL



MLRPL2



MLRPC2

Référence	Désignation	PRIX (€ U.H.T.)
MLRPC2	Profilé pour ruban LED avec diffuseur demi-cercle - Longueur : 2 m	36,92
MLRPL2	Profilé pour ruban LED avec lentille 60° - Longueur : 2 m	36,92
MLRPBC	Paire de bouchons pour profilé demi-cercle : un passe-fil et une terminaison	1,20
MLRPBL	Paire de bouchons pour profilé lentille 60° : un passe-fil et une terminaison	1,20
MLRPC2D	Diffuseur PMMA pour MLRPC2 - Longueur : 2 m	7,82

## PROFILÉ POUR RUBAN LED - MLRPT20

Signalétique, éclairage

Profilé en aluminium anodisé 20 mm - Longueur : 2 m

Diffuseur PC Blanc

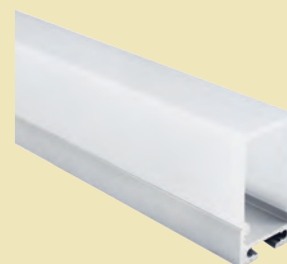
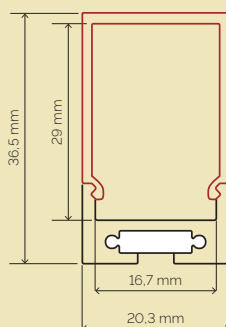

Référence	Désignation	PRIX (€ U.H.T.)
MLRPT20	Profilé tube 20 mm - Longueur : 2 m	25,68
MLRPBT20	Paire de bouchons pour profilé MLRPT20	1,36
MLRPCT20	Clips de fixation pour profilé MLRPT20	0,52
MLRPST20	Câble de suspension pour profilé MLRPT20	4,49

Fiche technique : mlrpx sur matel.com



## PROFILÉ À ENCASTRER - MLRPE08

Éclairage d'espace de vente, mise en valeur de produits, plan de travail de cuisine

Profilé en aluminium anodisé, à encastrer - Longueur : 2 m

Diffuseur PC Blanc

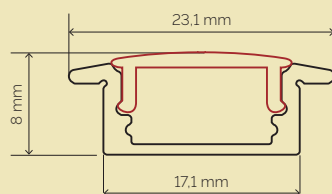

Référence	Désignation	PRIX (€ U.H.T.)
MLRPE08	Profilé à encastrer 8,5 x 23,1 mm - Longueur : 2 m	12,84
MLRPBE08	Paire de bouchons pour profilé MLRPE08	0,36

## PROFILÉ POUR SEUIL DE PORTE - MLRPS

Décoration et balisage des seuils d'entrées ou de couloirs

Profilé en aluminium anodisé - Longueur : 2 m

Diffuseur PC Blanc

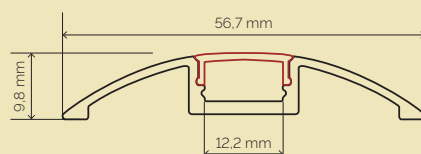

Référence	Désignation	PRIX (€ U.H.T.)
MLRPS	Profilé pour seuil de porte - Longueur : 2 m	19,26
MLRPBS	Paire de bouchons pour profilé MLRPS	0,70





# PROFILÉS POUR CORNICHE

## PROFILÉ POUR CORNICHE - MLRPCO30

Réalisation de corniches lumineuses éclairées par Ruban LED  
 Profilé en aluminium anodisé pour corniche 30 mm - Longueur : 2 m  
 Diffuseur PC Blanc

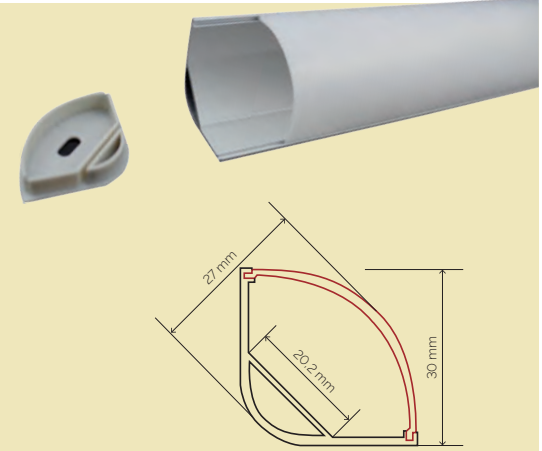

Référence	Désignation	PRIX (€ U.H.T.)
MLRPCO30	Profilé pour corniche 30 x 30 mm - Longueur : 2 m	27,89
MLRPBCO	Paire de bouchons pour profilé MLRPCO30	0,71

## PROFILÉ POUR CORNICHE - MLRPCO17

Réalisation de corniches lumineuses éclairées par Ruban LED  
 Profilé en aluminium anodisé pour corniche 17 mm - Longueur : 2 m  
 Diffuseur PC semi clair

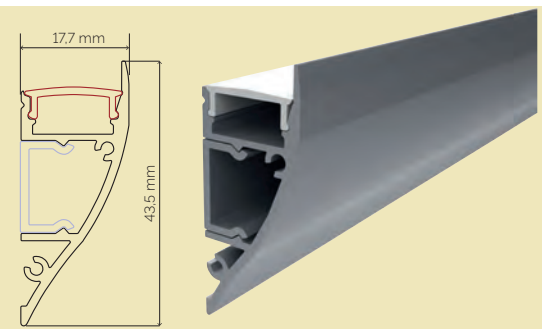

Référence	Désignation	PRIX (€ U.H.T.)
MLRPCO17	Profilé pour corniche - Longueur : 2 m	25,84
MLRPBCO17	Paire de bouchons pour profilé MLRPCO17	1,70

## PROFILÉ POUR CORNICHE - MLRPCO18

Réalisation de corniches lumineuses éclairées par Ruban LED  
 Profilé en aluminium anodisé pour corniche 18,5 x 18,5 mm - Longueur : 2 m  
 Diffuseur PC Blanc

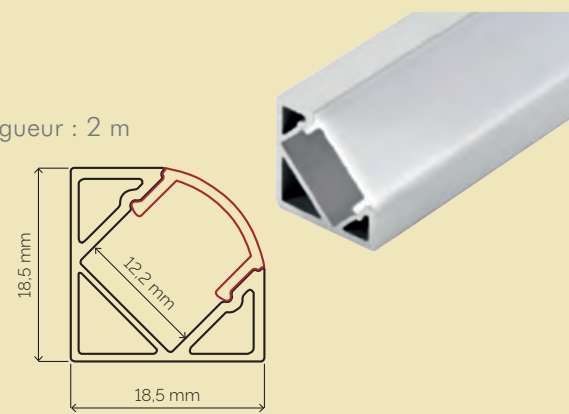

Référence	Désignation	PRIX (€ U.H.T.)
MLRPCO18	Profilé pour corniche - Longueur : 2 m	16,05
MLRPBCO18	Paire de bouchons pour profilé MLRPCO18	0,36
MLRPCCO18	Clips de fixation pour profilé MLRPCO18	0,36

Fiche technique : [mlrpx sur matel.com](http://mlrpx.matel.com)

PROFILÉS



# PROFILÉS POUR NEZ DE MARCHÉ

## PROFILÉ POUR NEZ DE MARCHÉ - MLRPN2

Réalisation de nez de marche éclairés par ruban LED

Profilé en aluminium anodisé - Longueur : 2 m

Diffuseur PC Blanc

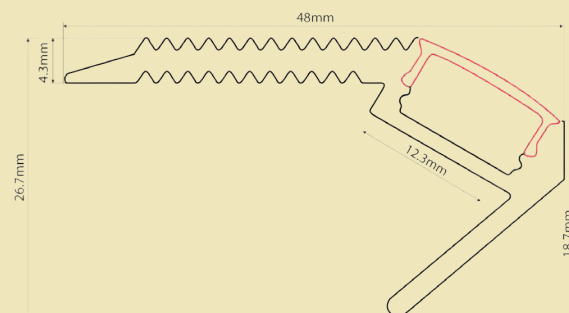

Référence	Désignation	PRIX (€ U.H.T.)
MLRPN2	Profilé pour nez de marche avec diffuseur - Longueur : 2 m	27,89
MLRPBN	Paire de bouchons pour profilé : un passe-fil et une terminaison	0,86
MLRPND	Diffuseur PC Blanc - Longueur : 2 m	7,20

## PROFILÉ POUR NEZ DE MARCHÉ - MLRPNG

Réalisation de nez de marche éclairés par Ruban LED

Profilé en aluminium anodisé - Longueur : 2 m

Diffuseur PC Blanc

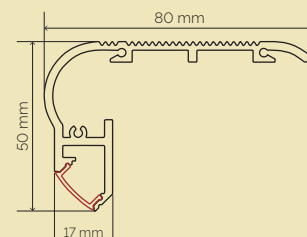

Référence	Désignation	PRIX (€ U.H.T.)
MLRPNG	Profilé pour nez de marche 80 x 50 mm - Longueur : 2 m	55,64
MLRPBNG	Paire de bouchons pour profilé MLRPNG	0,80

Fiche technique : mlrpx sur matel.com

# PROFILÉS POUR ÉCLAIRAGE INDIRECT

## PROFILÉ POUR APPLIQUE MURALE - MLRPAM

Éclairage d'appoint

Profilé en aluminium anodisé pour applique murale - Longueur : 2 m

Diffuseur PC semi clair

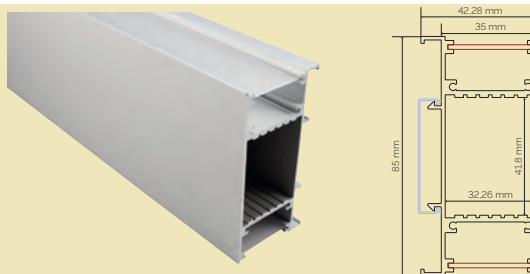

Référence	Désignation	PRIX (€ U.H.T.)
MLRPAM	Profilé pour applique murale - Longueur : 2 m	60,99
MLRPBAM	Paire de bouchons pour profilé MLRPAM	2,25
MLRPCAM	Clips de fixation pour profilé MLRPAM	0,96

## PROFILÉ POUR ENCASTREMENT MURAL - MLRPEM

Décoration et balisage

Profilé en aluminium anodisé - Longueur : 2 m

Diffuseur PC semi clair



Référence	Désignation	PRIX (€ U.H.T.)
MLRPEM	Profilé pour encastrement mural - Longueur : 2 m	49,22
MLRPBEM	Paire de bouchons pour profilé MLRPEM	0,80

# PROFILÉS POUR ÉCLAIRAGE EN SUSPENSION

## MLRPS7575N

Profilé en aluminium anodisé, section 75 x 75 mm - Longueur : 2 m

Diffuseur PC semi clair

Référence	Désignation	PRIX (€ U.H.T.)
MLRPS7575N	Profilé pour Éclairage en suspension 75 x 75 mm - Longueur : 2 m	115,56
MLRPBS7575	Paire de bouchons pour Profilé MLRPS7575N	3,21
MLRPCS7575	Clips de fixation pour Profilé MLRPS7575N	0,96
MLRPSS7575	Câble de suspension pour Profilé p MLRPS7575N - Longueur : 2 m	4,49

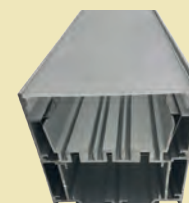

## MLRPS8585

Profilé en aluminium anodisé 85 x 85 mm - Longueur : 2 m

Effet éclairage indirect

Référence	Désignation	PRIX (€ U.H.T.)
MLRPS8585	Profilé pour Éclairage en suspension - 85 x 85 mm - Longueur : 2 m	115,56
MLRPBS8585	Paire de bouchons pour Profilé MLRPS8585	3,21
MLRPCS8585	Clips de fixation pour Profilé MLRPS8585	0,96
MLRPSS8585	Câble de suspension pour Profilé MLRPS8585 - Longueur : 2 m	4,49



Fiche technique : [mlrpx.sur.matel.com](http://mlrpx.sur.matel.com)

# FIN DE SÉRIE

## DANS LA LIMITE DES STOCKS DISPONIBLES

### SYSTEMES DE CAISSON POUR TOILES - LUMI SIGN

Référence	Désignation	PRIX NET (€ U.H.T.)
PTLUSF	Profilé de 170 mm brut pour tension par clips plastique	55,38
PTLTR	Profilé de support	19,28
PTKEJ	Platine de jonction de 2 profilés aluminium	4,68

### ACCESSOIRES - PARECLOSE

Référence	Désignation	PRIX NET (€ U.H.T.)
PTLPB	Pareclose biseau pour PTLUSF	13,12
PTKEPP	Pistolet poinçon pour fixation de la tôle de fond	39,37

### PARECLOSES SPÉCIALES - BARRES DE 6,15 m

Référence	Désignation	PRIX NET (€ U.H.T.) ANODISÉ
PAPDX	Pareclose droite - 22 mm	7,28

### CAISSONS ALUMINIUM DOUBLE FACE

#### POTENCES SIMPLES EN ACIER ZINGUÉ

Réf.	Désignation	PRIX NET (€ U.H.T.)
PCPC30	Potence coniques en aluminium	Pour profilé de 130 et 140 mm 6,63

### MATELRAPID® - PROFILÉS ALUMINIUM

Référence	Désignation	Couleur	RAL	Finition	PRIX NET (€ U.H.T.)
PPMC092OB	MatelRapid® - 90 mm	Or		Brillant	176,57









# MATIÈRES EN PLAQUE

MatelBond® - Panneaux composites aluminium .....	220
Accessoires pour MatelBond® .....	222
Matelglass® - PMMA diffusant ou transparent .....	223
Matex PVC® - PVC expansé .....	224
Tôles aluminium .....	225

MATIÈRES  
EN PLAQUE



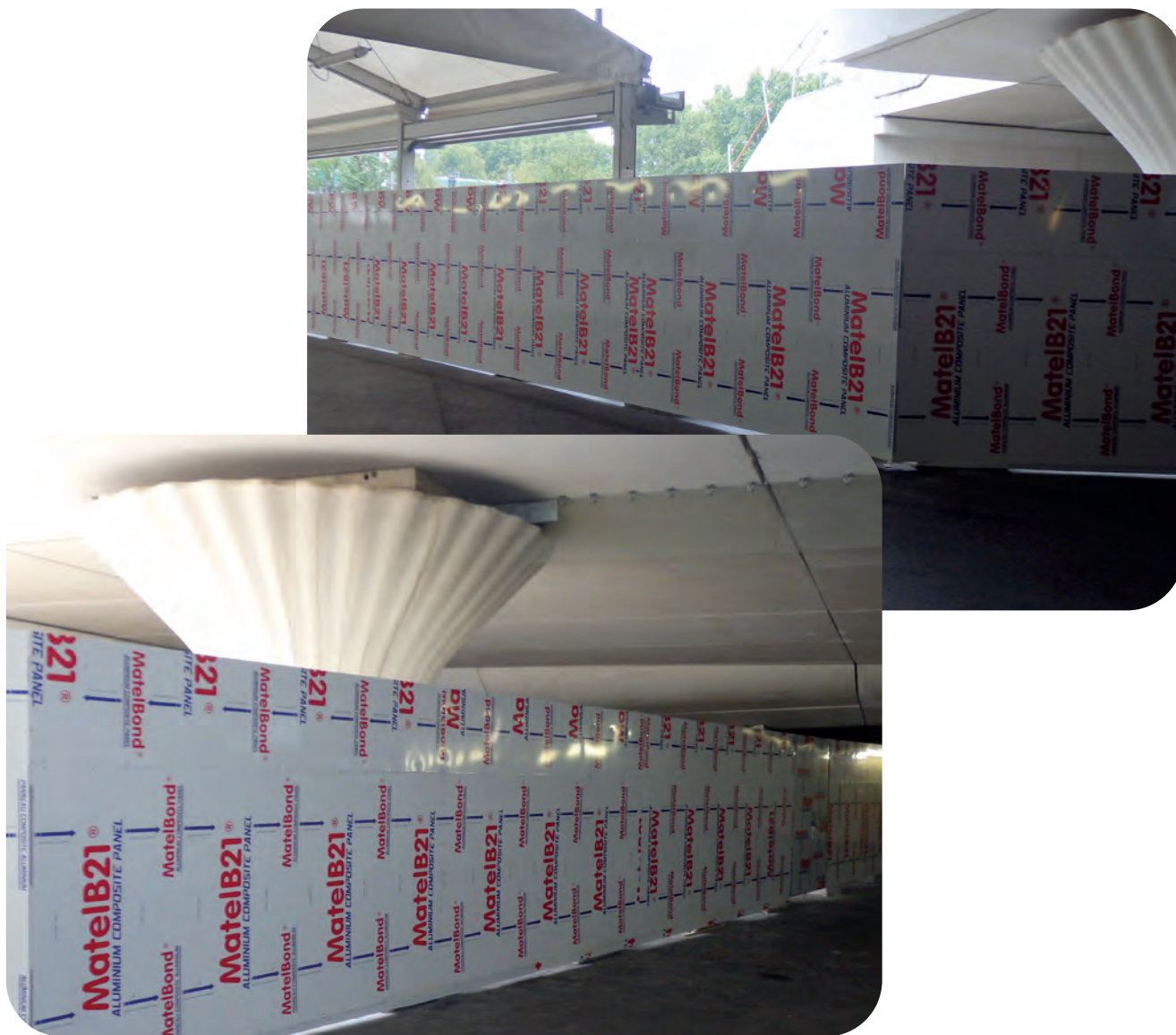



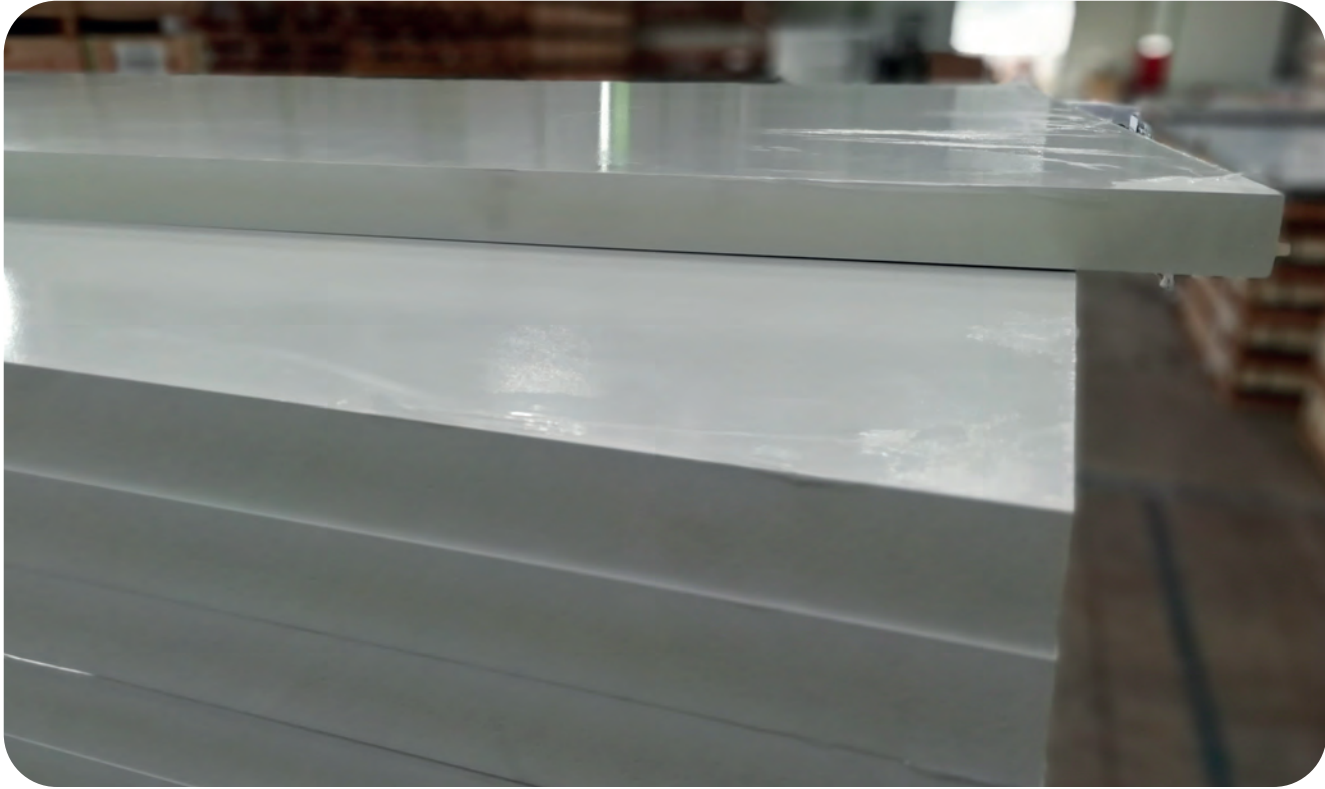

MATIERES  
EN PLAQUE



## PANNEAUX COMPOSITES ALUMINIUM



### CARACTÉRISTIQUES TECHNIQUES

Épaisseur totale  
3 mm

Noyau polyéthylène  
LDPE à 0,92 g/cm<sup>3</sup>

Alliage Aluminium  
Série 1100

État métallurgique  
H18



Conformes  
aux normes  
Européennes



Restriction de l'usage  
de certaines substances  
dangereuses



100 %  
recyclable



Enregistrement,  
évaluation, autorisation  
et restriction des  
produits chimiques

MATIÈRES  
EN PLAQUE

Fiche technique : [matelbond sur matel.com](http://matelbond.sur.matel.com)

### PRÉSENTATION

MatelBond® est un panneau composite d'aluminium idéal pour la réalisation de panneaux, l'agencement d'intérieur (crédence, tablette de placard, habillage de murs ou de meubles, etc.), l'habillage de plafonds, l'habillage de rebords de fenêtre, la réalisation d'enseignes, l'habillage de façades,...

### AVANTAGES

Léger et rigide  
Excellente planéité  
Très grande résistance aux intempéries  
Façonnable et personnalisable

### FINITIONS

COULEURS SPÉCIFIQUES sur demande

#### LAQUÉS une face mate, une face brillante

Les couleurs Vert jardin, Bordeaux, Chocolat et Brun gris ne sont disponibles qu'en MatelB21®.  
Les couleurs Orange, Vert bio et Violet ne sont disponibles qu'en MatelB30®



BLANC  
RAL 9016



GRIS  
RAL 9006



NOIR  
RAL 9005



GRIS ANTHRACITE  
RAL 7016

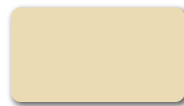

IVOIRE  
RAL 1015



BORDEAUX  
RAL 3011



CHOCOLAT  
RAL 8015



BRUN GRIS  
RAL 8019

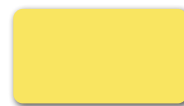

JAUNE  
RAL 1023



VERT BIO



VERT  
RAL 6024



VERT JARDIN  
RAL 6005



ORANGE  
RAL 2004



ROUGE  
RAL 3020



VIOLET RAL 4008  
1 FACE MATE VIOLET,  
1 FACE BRILLANTE BLANCHE



BLEU  
RAL 5002

#### DÉCORS BOIS, Aussi vrai que nature

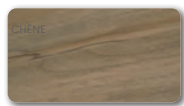

CHÈNE



HÊTRE BLANCHI

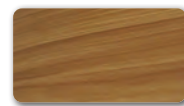

NOYER

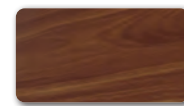

MERISIER

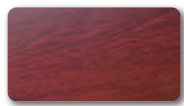

ACAJOU  
\*dans la limite des stocks  
disponibles

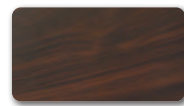

WENGÉ

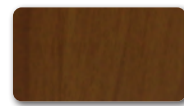

MGD

#### AUTRES



MIROIR ARGENT



MIROIR LAITON



BROSSÉ ARGENT



CARREAUX DE  
CIMENT BLEU

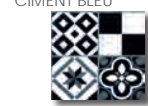

CARREAUX DE  
CIMENT NOIR

Brossés Bronze, Doré et Cuivre sur commande



### 3 GAMMES DE MATELBOND® :

#### MATELB21® 3 mm

Panneaux de 3 mm d'épaisseur avec des tôles de recouvrement en aluminium de 0,21 mm.

Adaptés à tous types d'utilisation : stands, PLV, enseignes, agencement...

Existent en laqué ou en brossé

Classement au feu M1

Type	Blanc		Couleurs	Brossé	Carreaux ciment
Épaisseur des tôles de recouvrement	0,21 mm				
Format du panneau (mm)	1500 x 3050	1500 x 4050	1500 x 3050	1500 x 3050	1500 x 3050
Poids du panneau (Kg)	17,16	22,78	17,16	17,16	17,16
Poids au m <sup>2</sup>	3,75 Kg/m <sup>2</sup>				
Face 1	Laquage Brillant		Laquage Brillant	Brossé	Camaieu
Face 2	Apprêt		Laquage Mat	Gris RAL 9006	Apprêt
Film de protection	1 face		2 faces		1 face

#### MATELB30® 3 mm

Panneaux de 3 mm d'épaisseur avec des tôles de recouvrement en aluminium de 0,30 mm.

Adaptés à tous types d'utilisation : stands, PLV, enseignes, agencement...

Existent en laqué, brossé, miroir ou décors bois

Classement au feu M1

Type	Blanc				Couleurs	Brossé	Miroir	Bois	Sablé
Épaisseur des tôles de recouvrement	0,30 mm								
Format du panneau (mm)	1500 x 3050	1500 x 4050	2000 x 3050	2000 x 4050	1500 x 3050	1500 x 3050	1250 x 3050	1500 x 3050	1500 x 3050
Poids du panneau (Kg)	19,54	25,94	26,05	34,59	19,54	19,54	16,27	19,54	19,54
Poids au m <sup>2</sup>	4,27 kg/m <sup>2</sup>								
Face 1	Laquage Brillant				Laquage Brillant	Brossé	Miroir	Bois	Sablé
Face 2	Laquage Mat				Laquage Mat	Gris RAL9006	Apprêt	Laquage Blanc RAL9016	Apprêt
Film de protection	2 faces				1 face			2 faces	1 face

#### MATELB30® 8 mm

Panneau plus épais, de 8 mm au total, avec des tôles de recouvrement de 0,30 mm.

Application : grandes dimensions exigeant rigidité et résistance

Existent en laqué Blanc RAL9016

Classement au feu M2

Type	Blanc
Épaisseur des tôles de recouvrement	0,30 mm
Format du panneau (mm)	1220 x 3050
Poids du panneau (Kg)	31,33kg
Poids au m <sup>2</sup>	8,42 kg/m <sup>2</sup>
Face 1	Laquage Brillant*
Face 2	Laquage Mat**
Film de protection	2 faces



# ACCESSOIRES

## VERSION POUR EXTÉRIEUR / FAÇADE

Les profilés de jonction MatelBond® permettent d'habiller des façades  
Finition brut

**PAMBH** - FORME H  
3 m - BRUT

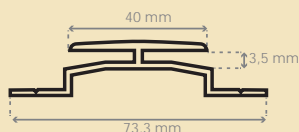

PRIX  
(€ U.H.T.)

12,85

**PAMBL** - FORME L  
3 m - BRUT

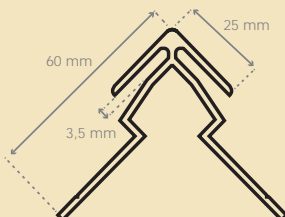
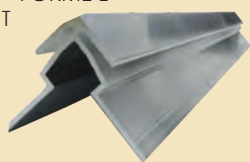

PRIX  
(€ U.H.T.)

17,08

**PAMBA** - AVANT  
3 m - BRUT

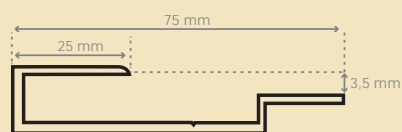
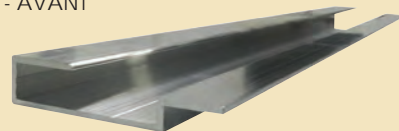

PRIX  
(€ U.H.T.)

13,49

## VERSION MINI POUR INTÉRIEUR

Les profilés de jonction MatelBond® minis permettent la réalisation d'habillage intérieur  
Finition brut ou anodisé

**PAMBHM**  
FORME H  
3 m  
BRUT OU ANODISÉ

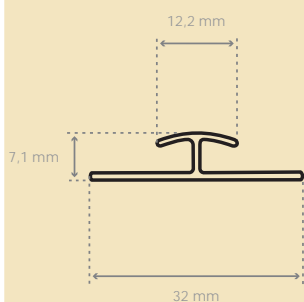
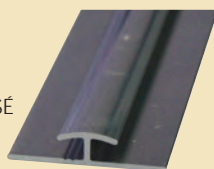

Ref.	PRIX (€ U.H.T.)
PAMBHM	4,20
PAMBHMA	5,36

**PAMBLM**  
FORME L  
3 m  
BRUT OU ANODISÉ

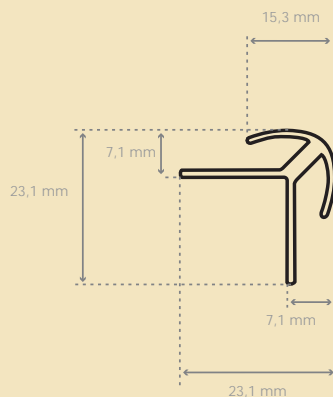
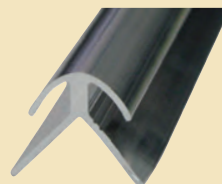

Ref.	PRIX (€ U.H.T.)
PAMBLM	6,06
PAMBLMA	7,11

**PAMBAM**  
AVANT  
3 m  
BRUT OU ANODISÉ

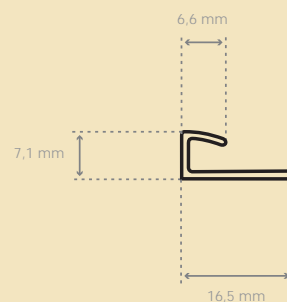
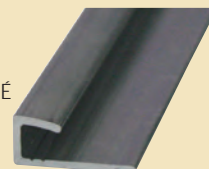

Ref.	PRIX (€ U.H.T.)
PAMBAM	3,06
PAMBAMA	4,25

## UTILISATION

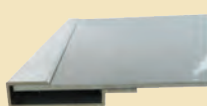

Début d'habillage de façade, avec le profilé PAMBA



Jonction de 2 plaques MatelBond® avec le profilé PAMBH



Jonction en angle de 2 plaques de MatelBond® avec profilé PAMBL



Assemblage vu de dessus

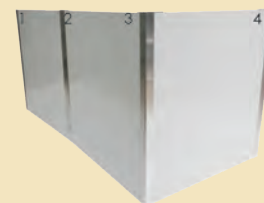

Assemblage final



## PLAQUES DE PMMA

### PRÉSENTATION

Plaque de PMMA coulé ou extrudé

Utilisation :

- Création d'enseigne
- Habillage intérieur
- Création de mobilier

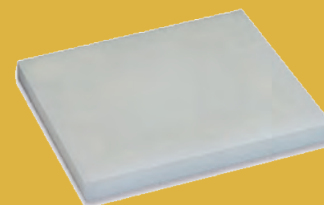

### AVANTAGES

Excellente planéité

Léger

Facilement usinable

Uniforme à la lumière

### PMMA COULÉ :

Référence	Désignation	Dimensions (mm)	Épaisseur (mm)
MAPMMA3	Matelglass Blanc diffusant	2050 x 3050	3
MAPMMA4	Matelglass Blanc diffusant	2050 x 3050	4
MAPMMA20	Matelglass Blanc diffusant	1220 x 2044	20
MAPMMA30	Matelglass Blanc diffusant	1330 x 1940	30
MAPMMAT3	Matelglass transparent	2050 x 3050	3
MAPMMAT4	Matelglass transparent	2050 x 3050	4
MAPMMAT5	Matelglass transparent	2050 x 3050	5
MAPMMAT6	Matelglass transparent	2050 x 3050	6
MAPMMAT8	Matelglass transparent	2050 x 3050	8
MAPMMAT10	Matelglass transparent	2050 x 3050	10
MAPMMAT12	Matelglass transparent	2050 x 3050	12
MAPMMAT15	Matelglass transparent	2020 x 3020	15

### PMMA EXTRUDÉ :

Référence	Désignation	Dimensions (mm)	Épaisseur (mm)
MAPMMATX03	Matelglass transparent extrudé	2050 x 3050	3
MAPMMATX04	Matelglass transparent extrudé	2050 x 3050	4
MAPMMATX05	Matelglass transparent extrudé	2050 x 3050	5

MATIÈRES EN PLAQUE

Fiche technique : [matelglass sur matel.com](http://matelglass.sur.matel.com)

## PLAQUES DE PVC EXPANSÉ



### PRÉSENTATION

Plaque de PVC expansé blanc

#### Publicité

Confection de panneaux, tableaux d'affichage et d'expositions, enseignes,...

#### Industrie

Montage de cabines et panneaux de contrôle, structures adaptées aux milieux corrosifs,...

#### Construction

Fabrication de meubles, allèges, cloisons, gaines, revêtement mural...

### AVANTAGES

Très Léger

Facilement usinable

Résistant

Classement au feu M1

Référence	Désignation	Dimensions (mm)	Épaisseur (mm)
MK1	MatexPVC expansé Blanc	1220 x 3050	1
MK2	MatexPVC expansé Blanc	1220 x 3050	2
MK3	MatexPVC expansé Blanc	1220 x 3050	3
MK4	MatexPVC expansé Blanc	1220 x 3050	4
MK5	MatexPVC expansé Blanc	1220 x 3050	5
MK10	MatexPVC expansé Blanc	1560 x 3050	10
MK15	MatexPVC expansé Blanc	1220 x 3050	15
MK19	MatexPVC expansé Blanc	1220 x 3050	19
MK1915	MatexPVC expansé Blanc	1560 x 3050	19
MK25	MatexPVC expansé Blanc	1220 x 3050	25
MK38	MatexPVC expansé Blanc	1220 x 3050	38





# TÔLES ALUMINIUM

Autres alliages et dimensions sur demande

## TÔLES 1050 H24 BRUTES

Référence	Dimensions (mm)	Épaisseur (mm)
MAB153010	1500 x 3000	1,0
MAB153015	1500 x 3000	1,5
MAB153020	1500 x 3000	2,0
MAB153030	1500 x 3000	3,0
MAB154015	1500 x 4000	1,5
MAB154020	1500 x 4000	2,0
MAB203015	2000 x 3000	1,5
MAB203020	2000 x 3000	2,0
MAB203030	2000 x 3000	3,0
MAB204020	2000 x 4000	2,0

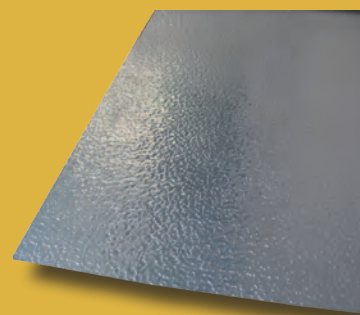

## TÔLES 1050 H24 PROTÉGÉES 1 FACE

Référence	Dimensions (mm)	Épaisseur (mm)
MAP153015	1500 x 3000	1,5
MAP153020	1500 x 3000	2,0
MAP153030	1500 x 3000	3,0
MAP154015	1500 x 4000	1,5
MAP154020	1500 x 4000	2,0
MAP203015	2000 x 3000	1,5
MAP203020	2000 x 3000	2,0
MAP204020	2000 x 4000	2,0

## TÔLES 3003 H44 PRÉLAQUÉES BLANCHES PROTÉGÉES 1 FACE - 80 % DE BRILLANCE

Référence	Dimensions (mm)	Épaisseur (mm)
MAL153015B	1500 x 3000	1,5
MAL153020	1500 x 3000	2,0

## TÔLE STUCCO

Référence	Dimensions (mm)	Épaisseur (mm)
MAS153008	1500 x 3000	0,8

## BOBINES ALUMINIUM 1050H24 REFENDUES

Référence	Largeur (mm)	Longueur (m)	Épaisseur (mm)
MAR3012	30	152	1,2
MAR4012	40	152	1,2
MAR5012	50	152	1,2
MAR6012	60	152	1,2
MAR7012	70	152	1,2
MAR8012	80	152	1,2
MAR10012	100	152	1,2
MAR12012	120	152	1,2
MAR15012	150	152	1,2

MATIÈRES  
EN PLAQUE



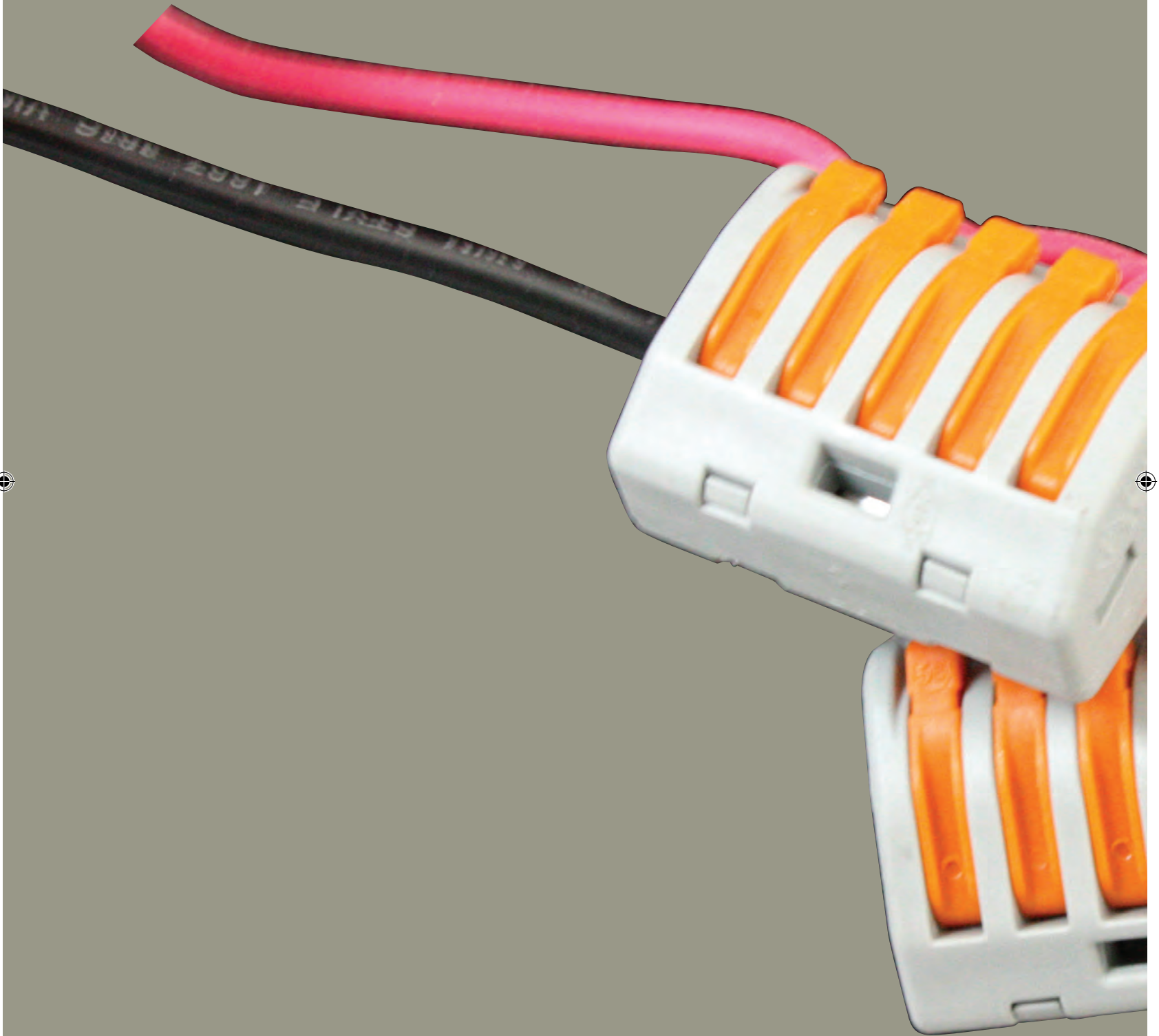

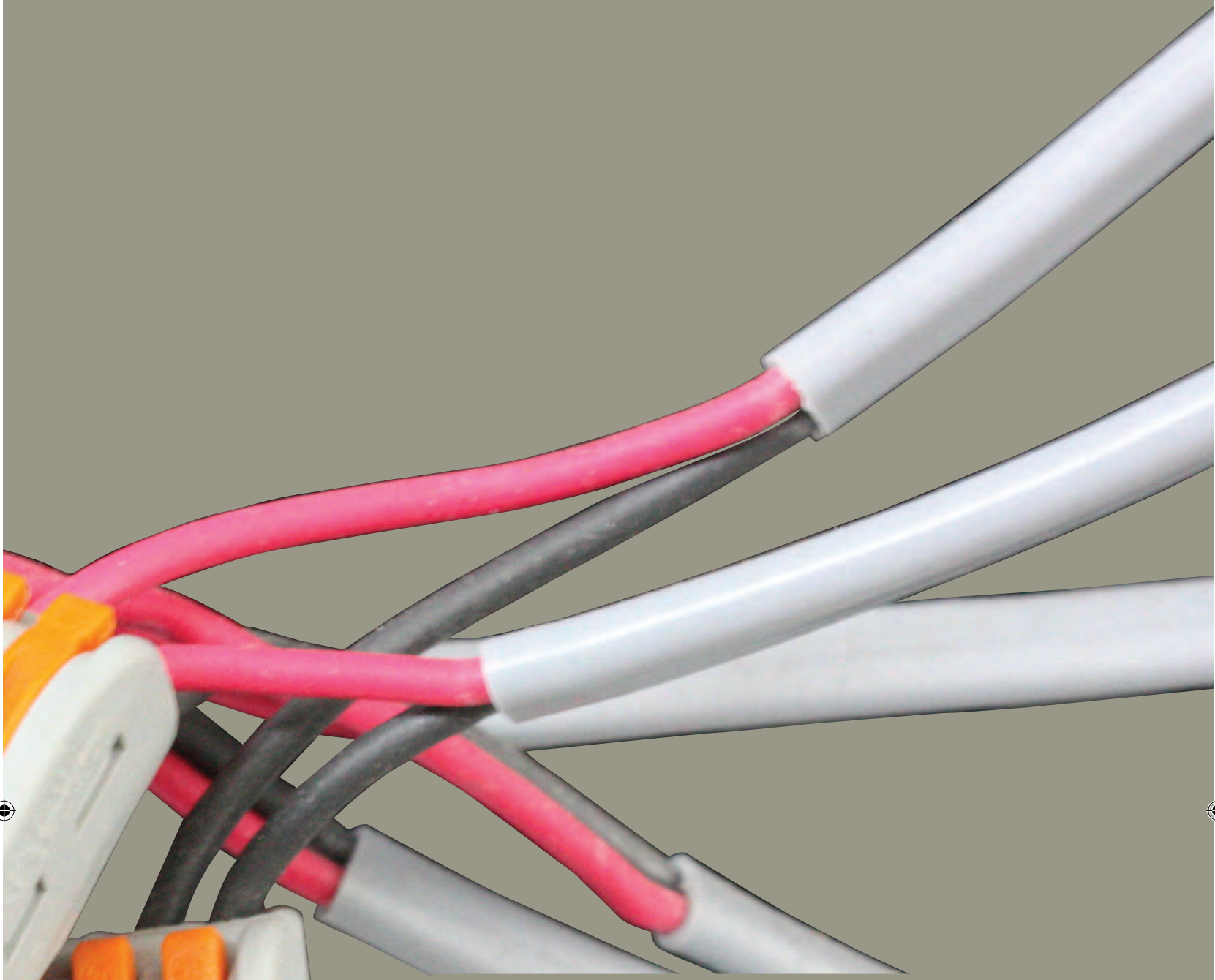

# ACCESSOIRES

Inter pompiers.....	228
Connecteurs universels et bornes de répartition .....	229
Dépannage, contrôle Enseigne LED et Basse tension .....	230
Câbles .....	231
Câblages électriques basse tension.....	232
Accessoires de montage électrique.....	233
Douilles d'écartement .....	235
Systèmes d'aération.....	236
Colles, Silicones et Vernis.....	237
Colles structurales .....	238
Rubans adhésifs.....	239
Fin de série (dans la limite des stocks disponibles).....	240

ACCESSOIRES



# INTER POMPIERS

Intensité maximale : 16A

Tensions d'alimentation : 230V ou 380V

Indice de protection : IP54

Un inter pompier ne pourra pas transmettre directement l'alimentation à une enseigne dont le courant consommé est supérieur à 16A. Il faudra alors utiliser l'inter pompier comme un organe de commande d'un contacteur de puissance.

## INTER POMPIERS

Livrés avec une lampe led rouge pré-montée à équiper de 2 presse-étoupes AIPG16 (voir encadré ci-dessous)

Modèle AIPL702 : Bipolaire 230V - 16A

Modèle AIPL704 : Tétrapolaire 380V - 16A

Conforme aux exigences de la norme EN60669-2-6 (2012), imposant un système de verrouillage prévu pour empêcher la manoeuvre non intentionnelle de la position OFF(0) vers la position ON(1)



Référence	Désignation	PRIX (€ U.H.T.)
AIPL702	Inter pompier économique à LED pré-montée - Bipolaire 230V/16 A	24,88
AIPL704	Inter pompier économique à LED pré-montée - Tétrapolaire 380V/16 A	37,45

Fiche technique : [aiplx sur matel.com](http://aiplx.matel.com)

## ACCESSOIRES INTER POMPIER



AILED



AIPG16

Référence	Désignation	PRIX (€ U.H.T.)
AILED	Lampe à LED pour AIPX ou AIPLX - Culot E14	2,35
AIPG16	Presse-étoupe pour passage de câble B.T. - PG16	0,71



# CONNECTEURS UNIVERSELS ET BORNES DE RÉPARTITION

## BORNES DE RÉPARTITION À GEL



MLBCE31

MLBCE3

Référence	Désignation	Section câble (mm <sup>2</sup> )	I max. (A)	Moyen de serrage	Cond. de vente	PRIX (€ U.H.T.)
MLBCE2	Borne de répartition 2 plots + Gel	0,32 - 0,9	1,8	Pince	100	<b>0,43</b>
MLBCE3	Borne de répartition 3 plots + Gel	0,32 - 0,9	1,8	Pince	100	<b>0,48</b>
MLBCE31	Borne de répartition 3 plots + Gel	0,50 - 1,5	4,7	Pince	50	<b>1,82</b>

## BORNES DE RÉPARTITION NON-ÉTANCHES



MLBC5

MLBC15

MLBC3B

MLBCI3B

Référence	Désignation	Section câble (mm <sup>2</sup> )	I max. (A)	Moyen de serrage	Cond. de vente	PRIX (€ U.H.T.)
MLBC2B	Borne de répartition 2 plots	0,2 - 2,5	12	Main	100	<b>0,44</b>
MLBC3B	Borne de répartition 3 plots	0,2 - 2,5	12	Main	75	<b>0,56</b>
MLBC5B	Borne de répartition 5 plots	0,2 - 2,5	12	Main	50	<b>0,80</b>
MLBC15	Borne de répartition 3 plots	0,25 - 1	4,7	Pince	100	<b>0,20</b>
MLBC2	Borne de répartition 2 plots	0,08 - 2,5	16	Main	100	<b>0,52</b>
MLBC3	Borne de répartition 3 plots	0,08 - 2,5	16	Main	100	<b>0,62</b>
MLBC5	Borne de répartition 5 plots	0,08 - 2,5	16	Main	100	<b>1,02</b>
MLBCI3B	Borne de répartition 3 plots	0,5 - 2,5	12	Main	100	<b>0,50</b>

## BORNES DE RÉPARTITION NON ÉTANCHE GROSSES SECTIONS



Référence	Désignation	Section câble (mm <sup>2</sup> )	I max. (A)	Moyen de serrage	Cond. de vente	PRIX (€ U.H.T.)
MLBC221412	Borne de répartition 2 plots	0,2 - 4	32	Main	100	<b>0,62</b>
MLBC221413	Borne de répartition 3 plots	0,2 - 4	32	Main	100	<b>0,74</b>
MLBC221415	Borne de répartition 5 plots	0,2 - 4	32	Main	100	<b>1,20</b>

## BORNES DE TERMINAISON



MLBCT25

Référence	Désignation	Section câble (mm <sup>2</sup> )	I max. (A)	Moyen de serrage	Cond. de vente	PRIX (€ U.H.T.)
MLBCT25	Borne de Terminaison	1,5 - 2,5	12	Pince	100	<b>0,42</b>
MLBCT60	Borne de Terminaison	4 - 6	75	Pince	100	<b>0,72</b>

## MANCHONS AUTO-SOUDEURS ETANCHES



MLBCTMB24

Référence	Désignation	Section câble (mm <sup>2</sup> )	I max. (A)	Moyen de serrage	Cond. de vente	PRIX (€ U.H.T.)
MLBCTMR82	Manchon autosoudeur - Rouge	0,8 - 2	9,3	Chaleur	100	<b>1,30</b>
MLBCTMB24	Manchon autosoudeur - Bleu	2 - 4	37	Chaleur	100	<b>1,38</b>

# DÉPANNAGE & CONTRÔLE ENSEIGNES LED ET BASSE TENSION

## PINCE AMPÈREMÉTRIQUE

Appareil de mesure permettant le contrôle des courants et tensions alternatifs ou continus  
Fonction complémentaire : mesure de fréquence/capacité/résistance  
Livré avec pile 9V

Fiche technique : [amp30 sur matel.com](#)



## FER À SOUDER À PILE

Fer à souder sans fil pour une portabilité sans entrave  
Chauffage ultra rapide en 30 s (température de la pointe : 480°)  
Fonctionne avec 3 piles LRG (AA) fournies

Fiche technique : [amfsp sur matel.com](#)

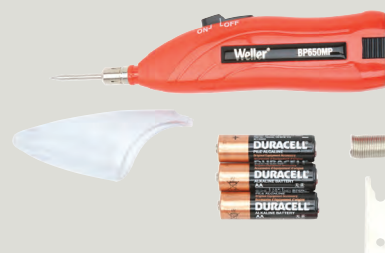

Référence	Désignation	PRIX (€ U.H.T.)
AMP30*	Pince ampèremétrique	106,48
AMFSP	Fer à souder à pile	34,80
AMFE	Soudure SM 60 PB 40 10/10 - 100 g	22,07

## TESTEUR DE TUBES

Permet de contrôler la présence de gaz à l'intérieur des tubes HT et tubes fluorescents  
Système type crayon  
Antenne longueur 252 mm  
Appareil non étanche  
LED de visualisation charge + Test  
Fonctionne sur accus rechargeables 12V – 250 mA  
Fourni avec : Un chargeur 230V/50 Hz – 250 mA - Une prise 12V pour allume-cigare

Fiche technique : [amt20 sur matel.com](#)



## MILLIAMPÈREMÈTRE/MULTIMÈTRE

Permet la mesure du courant débité par les transformateurs haute tension ferromagnétiques  
(possibilité de prendre la mesure directement sur le tube HT)  
Permet également la mesure du courant consommé sur la ligne de phase de votre installation  
Ampèremètre tension alternative (max 600VAC)  
Voltmètre (max 800VAC)  
Ohmmètre (400Ω max) et testeur de continuité

Fiche technique : [amp11 sur matel.com](#)



Référence	Désignation	PRIX (€ U.H.T.)
AMT20*	Testeur de tubes avec deux chargeurs	149,17
AMP11*	Milliampèremètre/multimètre	583,82

\*sur commande

# CÂBLES

## CÂBLES BASSE TENSION UNIPOLAIRES

Modèles CNH05X : Câbles à âme rigide mono-brin  
 Modèles CNH07X et MODCX: Câbles à âme rigide monobrin  
 Gaine PVC 90 °C  
 Modèles CNH05X pour câblage des douilles et porte-starters  
 Modèles CNH07X pour liaison électrique ballasts  
 Vendus par bobine de 100m

CNH05J1



MODCR  
+ MODCN

Référence	Désignation	Section câble (mm <sup>2</sup> )	Couleur	I max. (A)	PRIX (€ U.H.T.)
CNH05B1	Câble H05V2U	0,5	Blanc	2	17,67
CNH05J1	Câble H05V2U	0,5	Jaune	2	17,67
MODCN	Câble AWG16	1,31	Noir	3,7	45,30
MODCR	Câble AWG16	1,31	Rouge	3,7	45,30
CNH07BL1	Câble H07VU	1,5	Bleu	10	39,23
CNH07M1	Câble H07VU	1,5	Marron ou Rouge	10	39,23
CNH07VJ1	Câble H07VU	1,5	Vert et Jaune	10	39,23

## CÂBLES BASSE TENSION MULTICONDUCTEURS POUR INTÉRIEUR

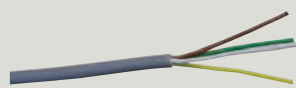

MLEC4



MODC2T



MLFMC6RVBW

Référence	Désignation	Conditionnement	I max. (A)	PRIX (€ U.H.T.)
MLEC4	Câble LiYY 4 x 0,75 mm <sup>2</sup> gaine grise	50 m	5	3,22
MODC2T	Câble AWG16 1,31 mm <sup>2</sup> bi-cond. transparent	100 m	3,7	89,36
MLFMC6RVBW	Câble AWG20 1 x 0,51 mm <sup>2</sup> + 4 x 0,32 mm <sup>2</sup> - Blanc	1 m	2	3,12

## CÂBLES BASSE TENSION MULTICONDUCTEURS POUR INTÉRIEUR

Vendus par bobine de 100 m



Référence	Désignation	I max. (A)	PRIX (€ U.H.T.)
CR02V315	Câble U-1000 R02V 3 x 1,5 mm <sup>2</sup>	10	1,66
CR02V325	Câble U-1000 R02V 3 x 2,5 mm <sup>2</sup>	15	2,36
CR02V415	Câble U-1000 R02V 4 x 1,5 mm <sup>2</sup>	10	2,50

## CÂBLES BASSE TENSION MULTICONDUCTEURS SOUPLES H05VV-F POUR EXTÉRIEUR

Gaine grise

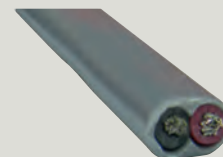

Référence	Désignation	I max. (A)	Conditionnement	PRIX (€ U.H.T.)
MODC207	Câble souple 2 x 0,75 mm <sup>2</sup>	5	100	0,70
MODC215	Câble souple 2 x 1,5 mm <sup>2</sup>	10	100	2,17
MODC225	Câble souple 2 x 2,5 mm <sup>2</sup>	15	100	3,46

## GAINES THERMO

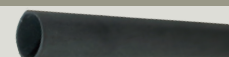

Référence	Désignation	Longueur (m)	PRIX (€ U.H.T.)
MODG62	Gaine thermo pré-encollée noire	6 mm/2 mm	1,22

## CÂBLE DMX



Référence	Désignation	Longueur (m)	PRIX (€ U.H.T.)
MLCDMX	Câble DMX Bleu	1	3,39

ACCESSOIRES

# CÂBLAGE ÉLECTRIQUE BASSE TENSION

## INTERRUPTEUR ASTRONOMIQUE

Câbles à âme rigide mono-brin

Horloge programmable par astroprogramme

Ce produit intègre une fonction allumage/extinction automatique en fonction des heures de lever et de coucher du soleil (fonction astronomique donnée par les coordonnées du site où est installée l'enseigne) + une fonction interrupteur horaire hebdomadaire nocturne

Ainsi, ce produit remplace l'utilisation d'un intercrépusculaire associé à un interrupteur horaire

Dimension : 85 x 35 x 60 mm



Référence	Désignation	PRIX (€ U.H.T.)
AIHA	Interrupteur Astronomique 1 x 10 A 230V	433,00

Fiche technique : [aiha sur matel.com](http://aiha.sur.matel.com)

## INTERRUPTEUR CRÉPUSCULAIRE

Interrupteur déclenché par une cellule photo détectrice dont la sensibilité est réglable

Dimension : 79 x 52 x 41 mm

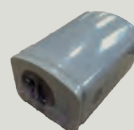

Fiche technique : [aic230 sur matel.com](http://aic230.sur.matel.com)

Référence	Désignation	Coupure	PRIX (€ U.H.T.)
AIC230	Inter-crépusculaire	10 A	98,00

## COMPTEUR HORAIRE

Permet de contrôler le temps de fonctionnement

Dimension : 86 x 35 x 66 mm



Fiche technique : [aic230 sur matel.com](http://aic230.sur.matel.com)

Référence	Désignation	Coupure	PRIX (€ U.H.T.)
AICH	Compteur horaire 230V		103,00

## INTERRUPTEUR HORAIRE JOURNALIER

Interrupteur programmable par tranche de 1/2 h sur un cycle de 24h

Dimension : 90 x 52,5 x 65,5 mm



Fiche technique : [aic230 sur matel.com](http://aic230.sur.matel.com)

Référence	Désignation	Coupure	PRIX (€ U.H.T.)
AIH	Interrupteur horaire journalier	10A	Réserve 100 h 179,00



## COMPTEUR HORAIRE HEBDOMADAIRE

Interrupteur programmable à la minute sur un cycle de 7 jours  
Dimension : 85 x 35 x 60 mm



Fiche technique : [aihxb sur matel.com](#)

Référence	Désignation	Coupure		PRIX (€ U.H.T.)
AIHEB	Interrupteur horaire hebdomadaire	10 A	Pile lithium 4 ans	280,00

## ACCESSOIRES DE MONTAGE ÉLECTRIQUE

### PASSE-FILS

Sécurisent le passage d'un câble électrique à travers une paroi  
CPF106 - Nylon 6/6 (UL 94 V2) - Couleur noire  
CPF109 - Nylon 6/6 (UL 94 V2) - Couleur noire  
EPBTX - Silicone translucide

Fiche technique : [cpfx sur matel.com](#)

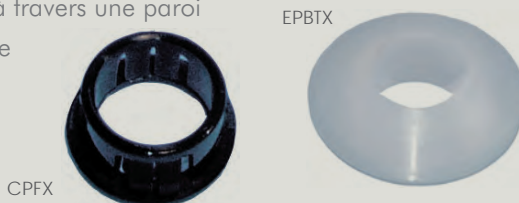

Référence	Désignation	Ø int. (mm)	Ø perçage (mm)	Épaisseur max. paroi (mm)	Cond. de vente	PRIX (€ U.H.T.)
CPF106	Passe-fils nylon	6,4	9,5	3,2	Lot de 250	23,94
CPF109	Passe-fils nylon	9,5	12,7	3,2	Lot de 250	27,67
CPF112	Passe-fils nylon	12,7	15,9	3,2	Lot de 250	31,78
CPF124	Passe-fils nylon	23,8	30,1	3,2	Lot de 100	25,43

### PIC ANTI-PIGEONS

Composé de tiges métalliques en inox (Ø 1,3 mm) fixées sur une semelle en polycarbonate traitée anti-UV

Vendu au m

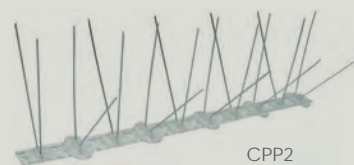

Référence	Désignation	PRIX (€ U.H.T.)
CPP2	Pic anti-pigeons 2 x 50 cm	10,25

# ACCESSOIRES DE MONTAGE ÉLECTRIQUE

## COLLIERS DE SERRAGE

Très bonne tenue aux U.V.



Fiche technique : [faxx sur matel.com](http://faxx.sur.matel.com)

Référence	Désignation	Largeur (mm)	Longueur (mm)	Cond. de vente	PRIX (€ U.H.T.)
FAC43	Collier de serrage translucide	2,5	100	Lot de 100	1,50
FAC45	Collier de serrage translucide	2,5	200	Lot de 100	3,88
FAC44N	Collier de serrage noir	2,5	135	Lot de 100	4,22
FAC51	Collier de polyamide noir	9	178	Lot de 100	13,04
FAC53	Collier de polyamide noir	9	265	Lot de 100	15,22
FAC55	Collier de polyamide noir	9	360	Lot de 100	34,26
FAPC	Pince pour collier largeur 9 mm			1	110,00

## PINCE À DÉNUDER LES CÂBLES



Référence	Désignation	PRIX (€ U.H.T.)
CPD828	Pince à dénuder les câbles basse tension RO2V	9,02

## BOÎTES DE DÉRIVATION

Indice de protection : IP55



Référence	Désignation		Hauteur (mm)	Conditionnement de vente	PRIX (€ U.H.T.)
BDD060	Boite ronde	Ø 60	41	10	2,20
BDD070	Boite carrée	65 x 65 mm	45	10	5,40
BDD080	Boite carrée	80 x 80 mm	45	10	2,93
BDD100	Boite carrée	100 x 100 mm	62	5	5,88
BDD380	Boite rectangulaire	325 x 275 mm	120	1	151,40

## EMBASES DE FIXATION DE CÂBLE

FEA

Utilisation intérieure

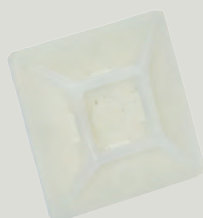

FEAB

Matière : aluminium

Embase adhésive acrylique

Ø max. du câble : 9,5 mm

Utilisation intérieure

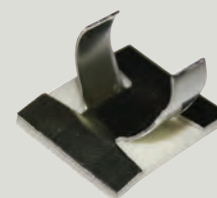

Référence	Désignation	Conditionnement de vente	PRIX (€ U.H.T.)
FEAB	Embase adhésive - Bride 15,7 x 18,8 mm	Lot de 250	64,00
FEA	Embase adhésive pour collier de serrage	Lot de 100	38,10

# DOUILLES D'ÉCARTEMENT

## DOUILLES D'ÉCARTEMENT RÉGLABLES

Les douilles d'écartement réglables permettent d'ajuster la lettre à son support avec la plus grande précision

Une goupille bloque le réglage à la distance voulue

Les douilles d'écartement permettent de faire du rétro-éclairage

Matière : polycarbonate

Couleur : translucide

Vendues par 50



Référence	Désignation			PRIX (€ U.H.T.)
FE2257	Douille d'écartement réglable	Ø 20 mm	40 - 57 mm	2,01
FE2285	Douille d'écartement réglable	Ø 20 mm	65 - 85 mm	2,13
FE4057	Douille d'écartement réglable	Ø 40 mm	40 - 57 mm	2,01
FE4085	Douille d'écartement réglable	Ø 40 mm	65 - 85 mm	2,13

Fiche technique : [fex sur matel.com](http://fex.sur.matel.com)

## DOUILLES D'ÉCARTEMENT

Douilles d'écartement pour tous types de lettres découpées (aluminium, etc.)

Pour vis de Ø 4 mm

Partie femelle : Matière : TPE (Élastomère thermoplastique) / Couleur : blanche

Partie mâle : Matière : acrylate / Couleur : translucide

Vendues par 250



Référence	Désignation	Épaisseur (mm)	PRIX (€ U.H.T.)
FEC20	Douille d'écartement à coller	20	0,22
FEC24	Douille d'écartement à coller	24	0,22
FEV17	Douille d'écartement à visser	17	0,22
FEV21	Douille d'écartement à visser	21	0,22

Fiche technique : [fecv sur matel.com](http://fecv.sur.matel.com)

ACCESSOIRES

# SYSTÈMES D'AÉRATION

Pour éviter une surchauffe des systèmes électriques placés dans les caissons ou totems lumineux, il est indispensable de prévoir un système d'aération adapté. Selon les dimensions et le type d'équipement de l'installation, on choisira un des systèmes suivants :

## AÉRATEURS

Permettent la ventilation des caissons aluminium ou autre Nylon 6/6 (UL 94 V2)



CPA112

CPA124

Référence	Désignation	Ø perçage (mm)	Couleur	Épaisseur max. de la paroi (mm)	Conditionnement de vente	PRIX (€ U.H.T.)
CPA112	Aérateur Ø tête 14,7 mm	12,7	noir	3,2	Lot de 250	33,02
CPA124	Aérateur Ø tête 25,8 mm	22	noir	3,2	Lot de 100	25,43

## GRILLES DE VENTILATION

Permettent la ventilation des caissons de grande dimension Aluminium brut

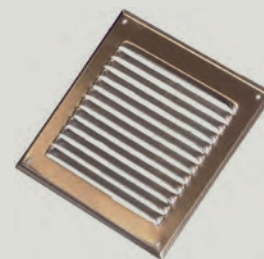

Référence	Désignation	PRIX (€ U.H.T.)
CPG100	Grille de ventilation aluminium	100 x 100 mm 8,22
CPG140	Grille de ventilation aluminium	150 x 150 mm 13,62
CPG165	Grille de ventilation aluminium	165 x 165 mm 13,20

## VENTILATEUR THERMOSTATÉ

Extracteur d'air à déclenchement automatique en cas de température > +50 °C  
Système non étanche, à placer à l'intérieur des caissons et protéger de l'exposition directe à l'humidité  
Alimentation 230V 50 Hz



Référence	Désignation	PRIX (€ U.H.T.)
MLHTV12	Ventilateur thermostaté	120 x 120 mm 72,16



# COLLES, SILICONES & VERNIS

## COLLES MASTIC MS POLYMÈRE MONO COMPOSANT FHG

<b>UTILISATION</b>	Verre, aluminium et autres métaux, plastiques types ABS, PMMA, PVC, bois tendres ou durs
<b>APPLICATION</b>	Application en intérieur et extérieur, collage, étanchéité, peut être peinte
<b>TEMPÉRATURE D'UTILISATION</b>	+5 à +35 °C
<b>TEMPS AVANT MANIPULATION</b>	24 heures (polymérisation en 5 mm/24h)
<b>ALLONGEMENT</b>	jusqu'à 110%



FCPP290

Référence	Désignation		PRIX (€ U.H.T.)
FCPW290	Colle mastic MS polymère mono composant FHG Blanche - 290 ml	Fournie avec buse	<b>12,37</b>
FCPT290	Colle mastic MS polymère mono composant FHG Transparente - 290 ml	Fournie avec buse	<b>18,35</b>
FCPP290	Pistolet pour colle mastic MS polymère mono composant FHG		<b>22,25</b>

## CARTOUCHE SILICONE

Résiste aux UV.

Conçue pour réaliser tous types de joints de dilatation

Adhérence sur la plupart des matériaux de construction



Référence	Désignation		PRIX (€ U.H.T.)
FSIL	Cartouche de silicone 310 ml	Transparent	<b>8,38</b>
FCPP290	Pistolet pour colle mastic MS polymère mono composant FHG		<b>22,25</b>

# COLLES STRUCTURALES

## COLLE STRUCTURALE BI-COMPOSANTE SAF150-15



FCSP150050

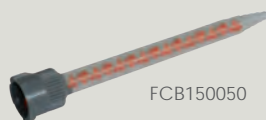

FCB150050



FCSP150490

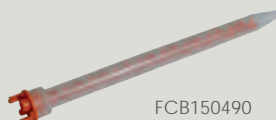

FCB150490



## COLLES STRUCTURALES BI-COMPOSANTES B102V



FCSP102050

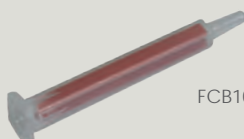

FCB102050



FCS102050

	Colle structurale bi-composante SAF150-15	Colle structurale bi-composante transparente B102V
<b>UTILISATION</b>	Polycarbonate, métaux, inox, PVC	Verre, plastique transparent, polycarbonate, ABS (acier, alu)
<b>APPLICATION</b>	Application en intérieur et extérieur	Application en intérieur et extérieur
<b>TEMPÉRATURE D'UTILISATION</b>	+12 à +35 °C	+12 à +35 °C
<b>TEMPS AVANT MANIPULATION</b>	15 minutes	2 heure
<b>ALLONGEMENT</b>	jusqu'à 150%	jusqu'à 20%

Colles à stocker au réfrigérateur. La date de péremption de 6 mois commence à partir de la livraison MATEL au client.

Référence	Désignation			PRIX (€ U.H.T.)
FCS150050	Colle structurale bi-composante SAF150-15	50 ml	Fournie sans buse	30,69
FCSP150050	Pistolet pour colle structurale bi-composante SAF150-15 50ml			90,27
FCB150050	Buse pour colle structurale bi-composante SAF150-15 50ml			1,94
FCS150490	Colle structurale bi-composante SAF150-15	490 ml	Fournie sans buse	90,27
FCSP150490	Pistolet pour colle structurale bi-composante SAF150-15 490ml			264,00
FCB150490	Buse pour colle structurale bi-composante SAF150-15 490ml			2,79
FCS102050	Colle structurale bi-composante transparente B102V	50 ml	Fournie sans buse	30,87
FCSP102050	Pistolet pour colles structurales bi-composantes B102V			54,81
FCB102050	Buse pour colles structurales bi-composantes B102V			2,07

# RUBANS ADHÉSIFS

## RUBANS ADHÉSIFS D'ASSEMBLAGE - VHBTM

Les adhésifs de la gamme VHB ont une forte cohésion, ce qui leur confère un excellent pouvoir d'assemblage à long terme (adhésif acrylique). Ils peuvent remplacer les rivets POP, les soudures par points, les colles liquides et autres systèmes d'assemblage permanent

 <p>Ruban VHB 4945</p>	 <p>Ruban VHB 4941</p>	 <p>Ruban VHB 4956</p>	 <p>Ruban VHB 4910</p>
<ul style="list-style-type: none"> <li>■ Polyvalent</li> <li>■ Résiste aux plastifiants</li> <li>■ Blanc</li> <li>■ Épaisseur : 1,1 mm</li> <li>■ Température max. : 93 °C</li> <li>■ Résistance à l'arrachement : 970KPa</li> </ul>	<ul style="list-style-type: none"> <li>■ Résiste aux plastifiants</li> <li>■ Conforme</li> <li>■ Gris</li> <li>■ Épaisseur : 1,1 mm</li> <li>■ Température max. : 93 °C</li> <li>■ Résistance à l'arrachement : 585KPa</li> </ul>	<ul style="list-style-type: none"> <li>■ Résiste aux plastifiants</li> <li>■ Conforme</li> <li>■ Gris</li> <li>■ Épaisseur : 1,5 mm</li> <li>■ Température max. : 93 °C</li> <li>■ Résistance à l'arrachement : 450KPa</li> </ul>	<ul style="list-style-type: none"> <li>■ Optiquement invisible</li> <li>■ Transparent</li> <li>■ Épaisseur : 1 mm</li> <li>■ Température max. : 93 °C</li> <li>■ Résistance à l'arrachement : 690KPa</li> </ul>

Référence	Désignation	Laize (mm)	Conditionnement de vente	PRIX (€ U.H.T.)
VHB4945P12	Ruban VHB 4945	12	Rouleau de 33 m	114,82
VHB4945P19	Ruban VHB 4945	19	Rouleau de 33 m	156,20
VHB4945P25	Ruban VHB 4945	25	Rouleau de 33 m	185,06
VHB4941P12	Ruban VHB 4941	12	Rouleau de 33 m	101,78
VHB4941P25	Ruban VHB 4941	25	Rouleau de 33 m	164,03
VHB4956P19	Ruban VHB 4956	19	Rouleau de 33 m	140,56
VHB4910F12	Ruban VHB 4910	12	Rouleau de 33 m	83,72
VHB4910F19	Ruban VHB 4910	19	Rouleau de 33 m	131,97
VHB4910F25	Ruban VHB 4910	25	Rouleau de 33 m	172,87

## RUBANS DE MASQUAGE

Rubans adhésifs conçus spécialement pour les applications de masquage en peinture industrielle

Performance en température permettant un séchage à l'air et une cuisson au four jusqu'à 80 °C pendant 1 heure

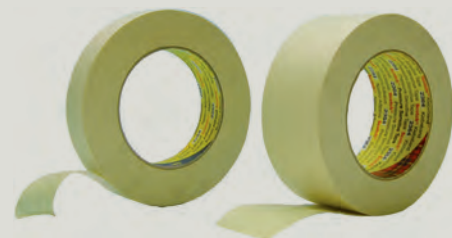

Référence	Désignation	Laize	PRIX (€ U.H.T.)
VHB236425	Ruban de masquage 2364	25 mm	5,33
VHB236450	Ruban de masquage 2321	50 mm	10,63

ACCESSOIRES

# FIN DE SÉRIE

DANS LA LIMITE DES STOCKS DISPONIBLES

## CONDENSATEURS DE COMPENSATION

### ÉTANCHES

Référence	Désignation	Puissance	PRIX NET (€ U.H.T.)
TCE0400	Condensateur	4 µF	0,91
TCE0630	Condensateur	6,3 µF	1,37
TCE0800	Condensateur	8 µF	1,44
TCE1000	Condensateur	10 µF	1,73
TCE1250	Condensateur	12,5 µF	1,78
TCE1600	Condensateur	16 µF	2,54
TCE2000	Condensateur	20 µF	2,20
TCE2500	Condensateur	25 µF	3,29
TCE3000	Condensateur	30 µF	2,64
TCE3500	Condensateur	35 µF	4,59
TCE4000	Condensateur	40 µF	3,14

### NON ÉTANCHES

Référence	Désignation	Puissance	PRIX NET (€ U.H.T.)
TC040	Condensateur	4,5 µF	0,58
TC060	Condensateur	6,3 µF	0,87
TC070	Condensateur	7 µF	0,95
TC090	Condensateur	9 µF	0,84
TC120	Condensateur	12 µF	1,10
TC140	Condensateur	15 µF	0,99
TC180	Condensateur	18 µF	1,14
TC200	Condensateur	20 µF	1,14
TC250	Condensateur	25 µF	2,26
TC300	Condensateur	30 µF	1,54
TC400	Condensateur	40 µF	2,62
TC500	Condensateur	50 µF	3,04

## CONNECTEURS UNIVERSELS ET BORNES DE RÉPARTITION

Référence	Désignation	Section câble (mm <sup>2</sup> )	I max. (A)	Moyen de serrage	Cond. de vente	PRIX NET (€ U.H.T.)
MLBB5	Borne de jonction 5 plots	0,08 - 1,5	4,7	Tournevis*	1	1,03
MLBC12	Bornier de répartition blanc	2,5	16	Main	Lot de 100	19,01
MLBC13	Borne de répartition 3 plots	1 - 2,5	12	Main	100	0,36





## FIN DE SÉRIE

DANS LA LIMITE DES STOCKS DISPONIBLES

### EMBASES DE FIXATION DE CÂBLE

Référence	Désignation	Conditionnement de vente	PRIX NET (€ U.H.T.)
FEB	Embase à berceau pour collier de serrage	Lot de 100	21,71
FEV	Embase à visser pour collier de serrage	Lot de 100	6,82
FEC	Embase à cheville pour collier de serrage	Lot de 100	9,23

### CABLAGE ÉLECTRIQUE DE BASSE TENSION

#### INTERRUPTEUR DE POSITION

Référence	Désignation	PRIX NET (€ U.H.T.)
AIIP	Interrupteur de position unipolaire - 16 A/25V	5,36

### ACCESSOIRES DE MONTAGE ÉLECTRIQUE

#### PASSE-FILS

Référence	Désignation	Ø int. (mm)	Ø perçage (mm)	Épaisseur max. paroi (mm)	Cond. de vente	PRIX NET (€ U.H.T.)
EPBT18	Passe-fils silicone	18	22	4	Lot de 100	19,94

#### GOULOTTES INTÉRIEURES

Moules rigides  
Longueur : 2m  
Couleur blanche

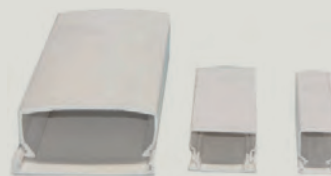

Référence	Désignation	Longueur (m)	Conditionnement de vente	PRIX NET (€ U.H.T.)
G3015	Goulotte 34 x 16 mm	2	30	7,63
G6020	Goulotte 60 x 20 mm	2	24	2,98





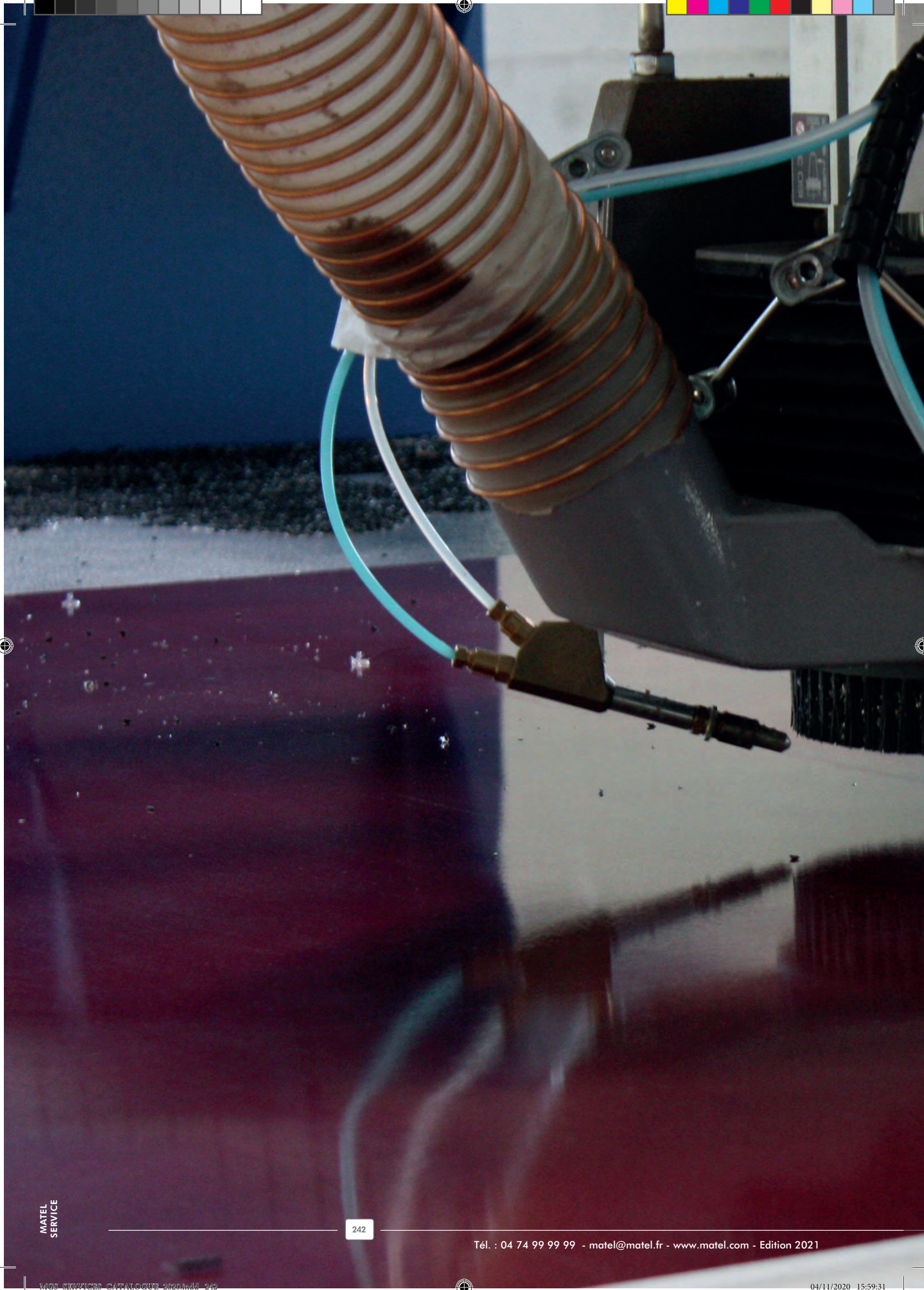





# MATEL SERVICE

Caisson face PMMA simple face .....	245
Caisson rond simple face ou drapeau .....	246
Caisson en tôle ajourée .....	247
Caisson pour toile tendue par jonc simple face .....	248
Caisson pour toile tendue par clips simple face .....	249
Caisson pour toile tissu simple face .....	250
Caisson faces PMMA drapeau .....	251
Caisson tôle tablette drapeau .....	252
Tôle tablette .....	253
Totem galbé lumineux et non-lumineux.....	254
Totem plat lumineux et non-lumineux .....	255
Linéaire FLUOLED duoline .....	256
Linéaire FLUOLED monoline .....	257
Porte affiches sur mesure .....	258
Lettres sur mesure .....	259





## MGS SUR-MESURE

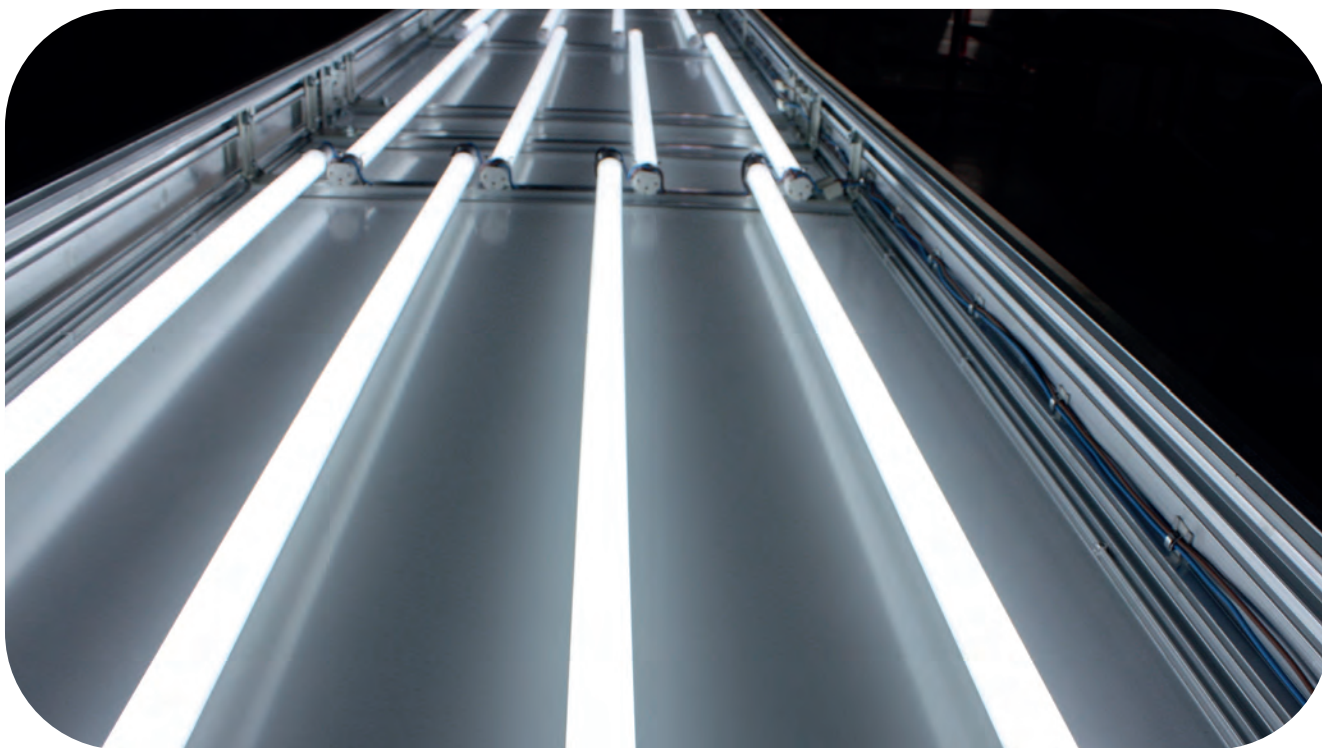



# CAISSON FACE PMMA SIMPLE FACE

Pour une mise en valeur de votre enseigne

## CARACTÉRISTIQUES :

Structure en profilé aluminium

Face en PMMA blanc diffusant

Fond en MatelBond

Eclairage LED optimisé pour un rendu adapté et uniforme.

Pare-closes amovibles sur un ou plusieurs côtés pour une installation facilitée



## Pour recevoir votre devis en 24 H

merci de nous contacter par mail à [matelservice@matel.fr](mailto:matelservice@matel.fr) en précisant toutes les informations suivantes :

Épaisseur	70 mm	130 mm
Longueur	de 270 mm à 6000 mm	de 270 mm à 9000 mm
Hauteur	de 270 mm à 700 mm	de 270 mm à 2000 mm
Finition	brut, anodisé argent ou laqué (couleur RAL à préciser)	brut, anodisé argent ou laqué (couleur RAL à préciser)
Pare-closes amovibles	sur la longueur ou sur la hauteur	sur la longueur ou sur la hauteur

# CAISSON ROND SIMPLE FACE OU DRAPEAU

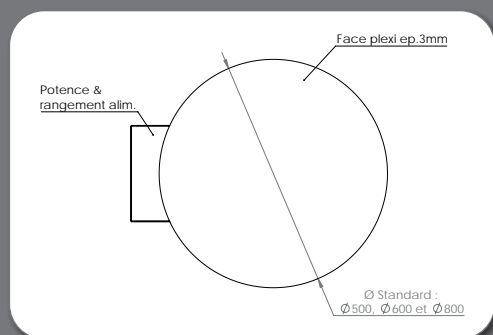

Pour être au plus proche de votre image

## CARACTÉRISTIQUES :

Structure et chant en aluminium blanc en standard

Faces en PMMA blanc diffusant amovibles

Eclairage LED optimisé pour un rendu uniforme



## Pour recevoir votre devis en 24 H

merci de nous contacter par mail à [matelservice@matel.fr](mailto:matelservice@matel.fr) en précisant toutes les informations suivantes :

Epaisseur	100 mm
Diamètre	de 500 mm à 1000 mm
Finition	blanc ou laqué (couleur RAL à préciser)

# CAISSON EN TÔLE AJOURÉE

Le caisson en tôle ajourée : entre élégance et sobriété

## CARACTÉRISTIQUES :

Caisson en 2 parties : une tôle de face en aluminium, pliée et laquée à la teinte RAL de votre choix, et une tôle de fond pliée prélaquée blanc en standard

Ajourage de la tôle de face (avec fraise Ø4mm) selon votre design (fourniture d'un fichier vectorisé au format EPS) et fourniture d'une contre face en PMMA.

Eclairage LED optimisé pour un rendu adapté et uniforme

Pour plus de relief, optez pour les lettres talons : lettres en PMMA en relief de la tôle (11 ou 21 mm)



## Pour recevoir votre devis en 24 H

merci de nous contacter par mail à [matelservice@matel.fr](mailto:matelservice@matel.fr) en précisant toutes les informations suivantes :

Epaisseur	50 à 80mm maximum
Finition	brut ou laqué (couleur RAL à préciser)
Ajourage	simple ou avec lettres relief de 11 ou 21 mm de déport

Merci de nous fournir votre fichier vectorisé au format EPS



## CAISSON POUR TOILE TENDUE PAR JONC SIMPLE FACE



Votre caisson toile tendue sur mesure rectangulaire ou rond

### CARACTÉRISTIQUES :

Caisson de type « PTJ » : fixation de la toile par un système de jonc à frapper.

Positionnez votre toile, frappez le jonc, et c'est fixé !

Structure en profilé aluminium, d'épaisseur 160mm.

Fond en MatelBond

Eclairage LED optimisé pour un rendu adapté et uniforme.

Livré avec les joncs (blancs ou noirs) de fixation. Toile non fournie.

## Pour recevoir votre devis en 24 H

merci de nous contacter par mail à [matelservice@matel.fr](mailto:matelservice@matel.fr) en précisant toutes les informations suivantes :

Epaisseur	160 mm
Longueur	à partir de 300 mm
Diamètre	de 1000 mm à 4000 mm
Hauteur	de 300 mm à 2000 mm
Finition	brut, prélaqué blanc ou laqué (couleur RAL à préciser)



## CAISSON POUR TOILE TENDUE PAR CLIPS SIMPLE FACE

Le produit idéal pour vos caissons de grandes dimensions

### CARACTÉRISTIQUES :

Le caisson SignStorm est conçu pour des hauteurs à partir de 2m.

Son système de tension par clips plastiques permet une fixation parfaite de la toile quelles que soient les conditions.

Structure en profilé aluminium, d'épaisseur 200mm.

Fond en MatelBond

Eclairage LED optimisé pour un rendu adapté et uniforme

Toile non fournie

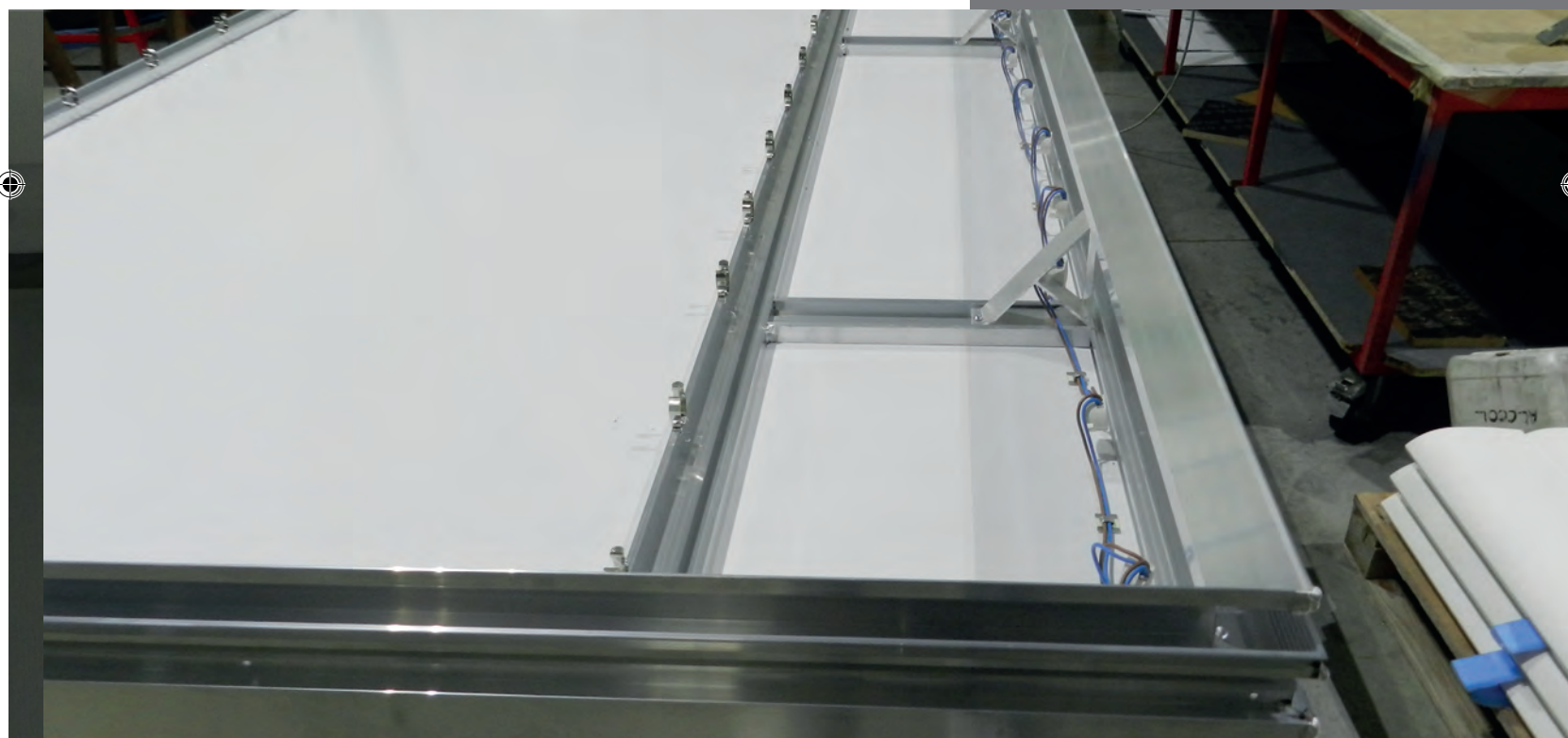
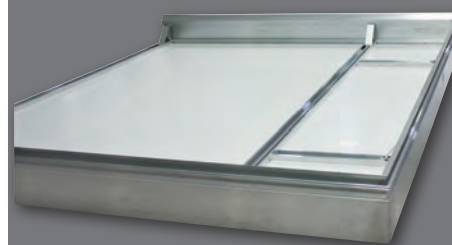

## Pour recevoir votre devis en 24 H

merci de nous contacter par mail à [matelservice@matel.fr](mailto:matelservice@matel.fr) en précisant toutes les informations suivantes :

Epaisseur	200 mm
Longueur	à partir de 2000 mm
Hauteur	de 2000 mm à 6000 mm
Finition	brut ou laqué (couleur RAL à préciser)

# CAISSON POUR TOILE TISSU SIMPLE FACE



Votre caisson d'intérieur modulable

## CARACTÉRISTIQUES :

Caisson dont la face est en tissu, cousu sur un jonc en silicone, permettant un changement de visuel en seulement quelques minutes, et sans outil

Structure en profilé aluminium

Fond en MatelBond

Eclairage LED optimisé pour un rendu adapté et uniforme.

Livré avec le jonc de fixation. Toile non fournie.

Couture du jonc par vos soins.



## Pour recevoir votre devis en 24 H

merci de nous contacter par mail à [matelservice@matel.fr](mailto:matelservice@matel.fr) en précisant toutes les informations suivantes :

Longueur	de 300 mm à 3000 mm
Hauteur	de 300 mm à 3000 mm
Finition	anodisé argent ou laqué (couleur RAL à préciser)

# CAISSON FACES PMMA DRAPEAU

Pour être vu des 2 côtés

## CARACTÉRISTIQUES :

Structure en profilé aluminium

Faces en PMMA blanc diffusant

Eclairage LED optimisé pour un rendu adapté et uniforme.

Pare-closes amovibles sur un ou plusieurs côtés pour une installation facilitée.

Livré avec 2 potences

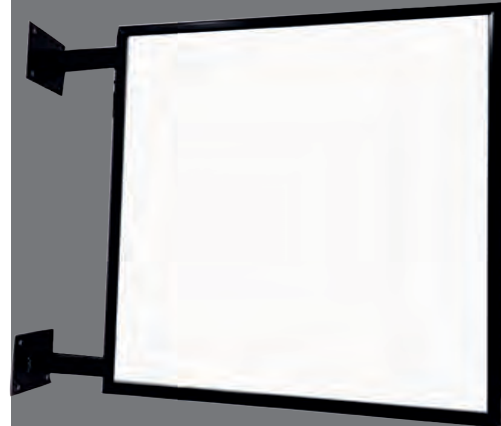

## Pour recevoir votre devis en 24 H

merci de nous contacter par mail à [matelservice@matel.fr](mailto:matelservice@matel.fr) en précisant toutes les informations suivantes :

Épaisseur	70 mm	160 mm
Largeur	de 270 mm à 500 mm	de 270 mm à 900 mm
Hauteur	de 270 mm à 2000 mm	de 270 mm à 3000 mm
Finition	brut, anodisé argent ou laqué (couleur RAL à préciser)	brut, anodisé argent ou laqué (couleur RAL à préciser)
Pareclose amovible	sur la longueur ou sur la hauteur	sur la longueur ou sur la hauteur



# CAISSON TÔLE TABLETTE DRAPEAU



Un drapeau tout en finesse

## CARACTÉRISTIQUES :

Le drapeau tôle tablette allie finesse et qualité. Fait à partir de deux coquilles en tôles aluminium, ces faces peuvent être ajourées et éclairées

Epaisseur minimum : 35 mm

Ajourage des faces selon votre design (fourniture d'un fichier vectorisé au format EPS) et collage d'une contre face en PMMA

Pour plus de relief, optez pour les lettres talons : lettres en PMMA en relief de la tôle

Eclairage LED optimisé pour un rendu adapté et uniforme

Livré avec 2 potences



## Pour recevoir votre devis en 24 H

merci de nous contacter par mail à [matelservice@matel.fr](mailto:matelservice@matel.fr) en précisant toutes les informations suivantes :

Largeur	de 300 mm à 900 mm
Hauteur	de 300 mm à 2000 mm
Epaisseur	de 35 mm à 80 mm
Finition	brut, prélaqué blanc ou laqué (couleur RAL à préciser)
Ajourage	simple ou avec lettres relief de 11 ou 21 mm de déport

Merci de nous fournir votre fichier vectorisé au format EPS

252

Tél. : 04 74 99 99 99 - [matel@matel.fr](mailto:matel@matel.fr) - [www.matel.com](http://www.matel.com) - Edition 2021





# TÔLE TABLETTE

La tôle tablette habille votre façade

## CARACTÉRISTIQUES :

Une enseigne tout en simplicité. Une tôle en aluminium dont les rebords sont pliés, permettant d'habiller votre façade, et d'adhésiver un décor

Tôle aluminium avec 4 plis simples de 32 mm (standard)

Fourniture d'un châssis de fixation en tube carré aluminium adapté à la profondeur de la tôle ou cornières ou profilés accroche en L + cornière

Châssis de fixation

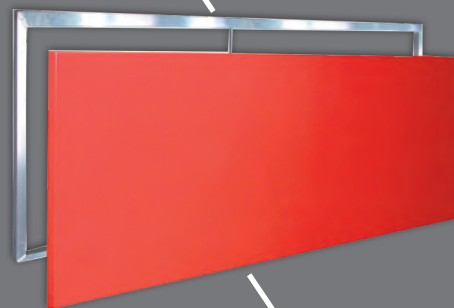

Tôle tablette



## Pour recevoir votre devis en 24 H

merci de nous contacter par mail à [matelservice@matel.fr](mailto:matelservice@matel.fr) en précisant toutes les informations suivantes :

Largeur	à partir de 300 mm
Hauteur	à partir de 300 mm
Epaisseur	de 17,50 mm à 80 mm
Finition	brut ou prélaqué blanc ou laqué (couleur RAL à préciser)
Ajourage	si oui, merci de fournir votre fichier vectorisé format EPS



# TOTEM GALBÉ LUMINEUX / NON LUMINEUX

Totems galbés double-face composés de profilés aluminium et pieds en acier

Hauteur : de 1500mm à 6000mm / Largeur : de 600mm à 1400mm

Disponible en non lumineux (faces en aluminium) et en lumineux (faces PMMA blanc diffusant)

Pour les totems lumineux : Eclairage LED optimisé pour un rendu adapté et uniforme

Garanti pour zone de vent 1 selon la norme Eurocode NF EN 1991-1-4/NA

Fourniture d'un gabarit et d'un jeu de crosses d'ancrage

Totem en zone de vent 2 : sur demande

Autres dimensions ou formes : nous consulter

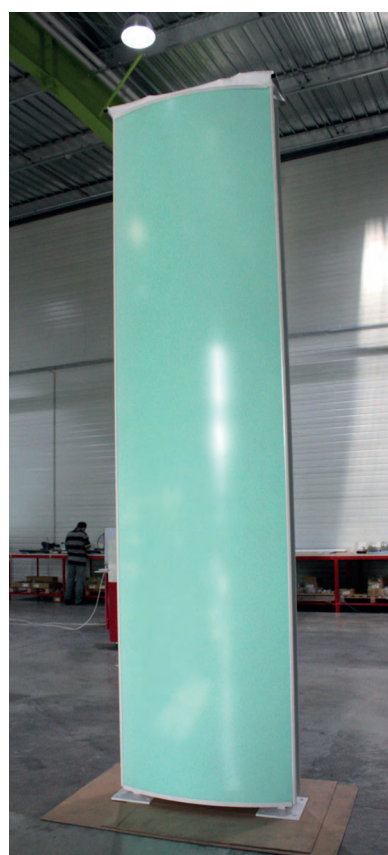
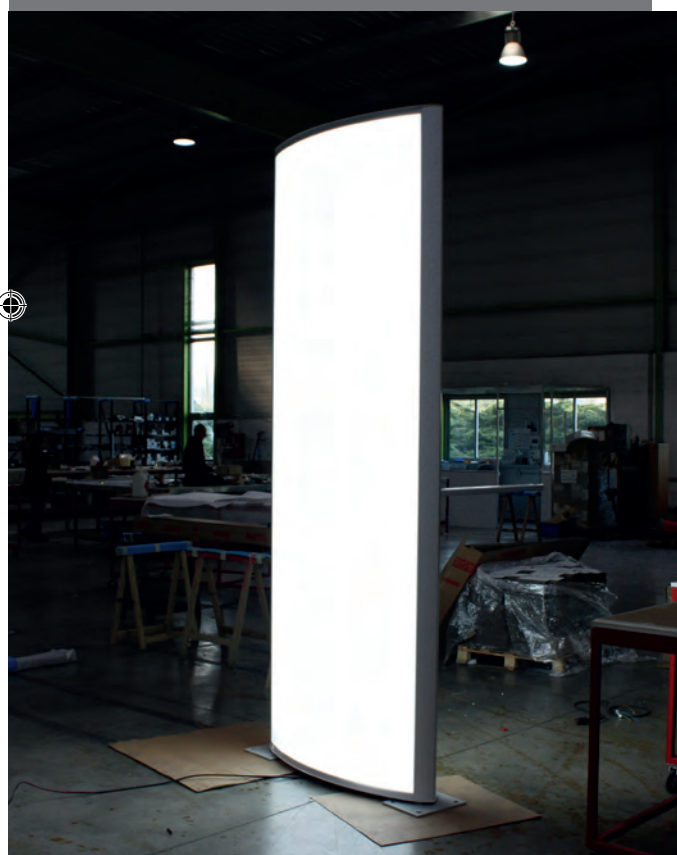

## Pour recevoir votre devis en 24 H

merci de nous contacter par mail à [matelservice@matel.fr](mailto:matelservice@matel.fr) en précisant toutes les informations suivantes :

Hauteur	de 1500 mm à 6000 mm
Largeur	de 600 mm à 1400 mm
Type	lumineux ou non lumineux
Finition des profilés	blanc ou laqué (couleur RAL à préciser)
Fourniture d'un gabarit	oui ou non
Fourniture des crosses d'ancrage	oui ou non

# TOTEM PLAT LUMINEUX / NON LUMINEUX

Totems plats double-face composés de profilés aluminium et pieds en acier

Hauteur : de 1500mm à 6000mm / Largeur : de 600mm à 1400mm

Disponible en non lumineux (faces en MatelBond ou en aluminium) et en lumineux (faces PMMA blanc diffusant)

Pour les totems lumineux : Eclairage Led optimisé pour un rendu adapté et uniforme

Garanti pour zone de vent 1 selon la norme Eurocode NF EN 1991-1-4/NA

Fourniture d'un gabarit et d'un jeu de crosses d'ancrage

Autres dimensions ou formes : nous consulter



## Pour recevoir votre devis en 24 H

merci de nous contacter par mail à [matelservice@matel.fr](mailto:matelservice@matel.fr) en précisant toutes les informations suivantes :

Hauteur	de 1500 mm à 6000 mm
Largeur	de 600 mm à 1400 mm
Type	lumineux ou non lumineux
Finition des profilés	blanc ou laqué (couleur RAL à préciser)
Fourniture d'un gabarit	oui ou non
Fourniture des crosses d'ancrage	oui ou non



## LINEAIRE FLUOLED DUOLINE



Rampe d'éclairage linéaire qui éclaire toutes vos réalisations

### CARACTÉRISTIQUES :

Rampe d'éclairage en aluminium équipée de deux rangées de tube FluOLED et d'un capot en polycarbonate incassable

Dimensions du profil : 77mm x 168mm RAL9010 en standard

Design modulable – Longueur maximale virtuellement infinie, grâce aux pièces de jonctions, permettant d'ajouter autant de longueurs que vous le souhaitez

Disponible dans toutes les teintes de la gamme RAL Classique

Eclaire une hauteur jusqu'à 3m

Potences : rasante, 100mm, 250mm, 500mm ou 750mm

Voir section LINÉAIRES



## Pour recevoir votre devis en 24 H

merci de nous contacter par mail à [matelservice@matel.fr](mailto:matelservice@matel.fr) en précisant toutes les informations suivantes :

Longueur	minimum 650 mm
Teinte RAL	blanc ou laqué (couleur RAL à préciser)
Type de potences	1 par mètre linéaire



## LINEAIRE FLUOLED MONOLINE

Rampe d'éclairage linéaire sur mesure qui éclaire toutes vos réalisations

### CARACTÉRISTIQUES :

Rampe d'éclairage en aluminium équipée d'une rangée de tube FluOLED et d'un capot en polycarbonate incassable.

Dimensions du profil : 73mm x 120mm RAL9010 en standard

Design modulable – Longueur maximale virtuellement infinie, grâce aux pièces de jonctions, permettant d'ajouter autant de longueurs que vous le souhaitez

Disponible dans toutes les teintes de la gamme RAL Classique

Eclaire une hauteur jusqu'à 2m

Potences : rasantes, 100mm, 250mm, 500mm ou 750mm

Voir section LINÉAIRES

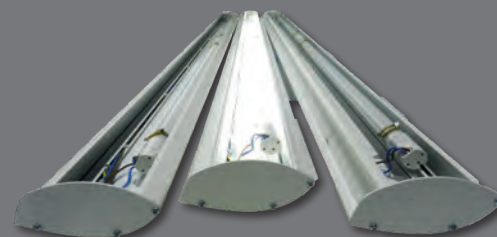

## Pour recevoir votre devis en 24 H

merci de nous contacter par mail à [matelservice@matel.fr](mailto:matelservice@matel.fr) en précisant toutes les informations suivantes :

Longueur	minimum 650 mm
Teinte RAL	blanc ou laqué (couleur RAL à préciser)
Type de potences	rasante, 100 mm, 250 mm, 500 mm, 750 mm

# PORTE AFFICHES SUR MESURE

## PORTE-AFFICHE NON LUMINEUX

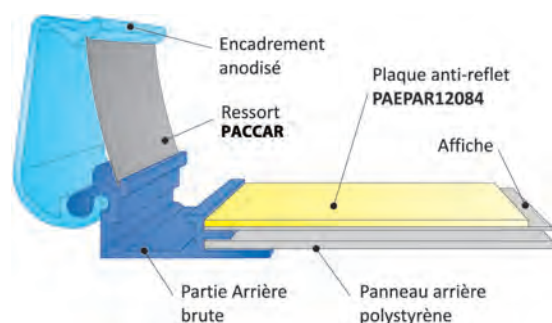

## PORTE-AFFICHE LUMINEUX

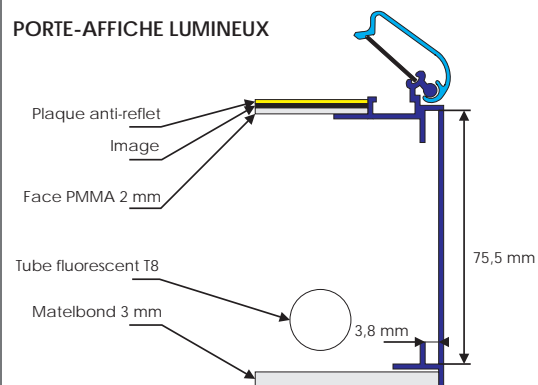

À partir de nos profilés SoftLine nous réalisons vos porte-affiches simple-face, lumineux et non lumineux

## CARACTÉRISTIQUES :

- Le système de porte-affiche permet la réalisation de petits cadres avec 4 côtés s'ouvrant par clips
- Deux versions : Clic Clac non lumineux et Clic Clac lumineux
- Possibilité de réalisation à angles droits sur demande
- Finition anodisée
- Réalisation de caissons lumineux 3000 x 600 mm (de haut) maximum
- Application intérieure
- Faible épaisseur
- Pour les porte-affiches lumineux : éclairage en tube fluoLed ou LED



## Pour recevoir votre devis en 24 H

merci de nous contacter par mail à [matelservice@matel.fr](mailto:matelservice@matel.fr) en précisant toutes les informations suivantes :

- Longueurs souhaitées
- Teinte RAL : Blanc, laqué (Couleur RAL à préciser) ou anodisé



## LETTRES

Lettres fabriquées dans l'Union Européenne avec nos leds

### VALISE DE DÉMONSTRATION

Avec la valise de démonstration MATEL, proposez un panel complet des lettres, afin de répondre au mieux aux envies de vos clients !

La valise de démonstration MATEL est composée des 10 types de lettres disponibles dans notre gamme. Equipée d'une prise secteur, vous pouvez l'emporter partout afin de montrer le rendu réel à vos clients et ainsi identifier clairement leurs besoins.

Une fois le type de lettre sélectionné, il ne vous reste qu'à renvoyer votre demande de devis à [matelservice@matel.fr](mailto:matelservice@matel.fr), en nous communiquant les informations requises. Ces informations étant spécifiques à chaque type, merci de vous référer à la page du catalogue de la lettre sélectionnée pour plus de précisions.



# RÉTRO-ÉCLAIRAGE

## TYPE 1



VOLTAGE : 12 V



IP 65

## PRÉSENTATION

Rétro-éclairage simple

## CARACTÉRISTIQUES :

Eclairage disponible en rouge, bleu, vert, ambre, blanc chaud (3000°K), blanc froid (6000°K) et blanc très froid (9000°K).

Finition possible : laqué (gamme RAL), aspect miroir argenté ou aluminium brossé.

Conçue en PMMA ou PVC si épaisseur entre 20 et 30mm

Conçue en métal si épaisseur = 50, 60, 80, 100, 150 ou 200mm

Fixation par tiges filetées en standard

Lettres livrées avec alimentation MatelWatt et plan de pose

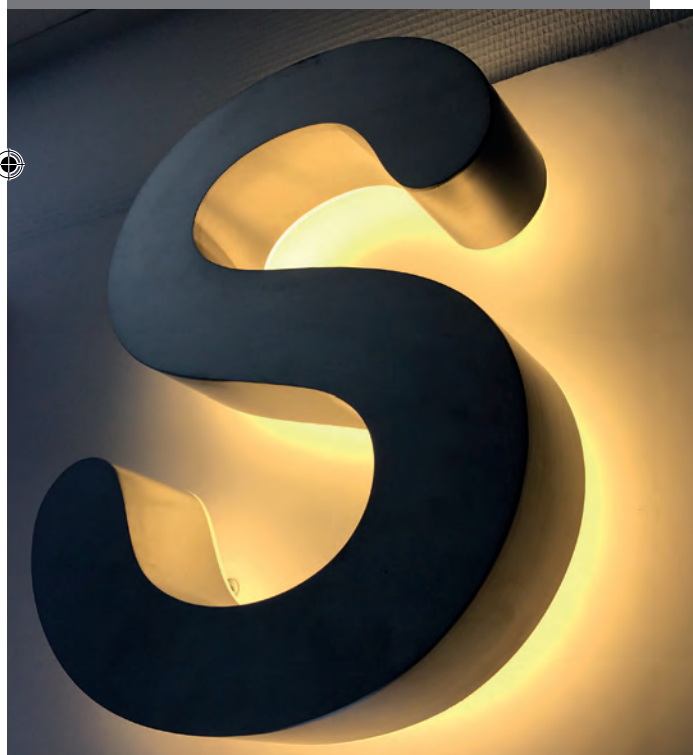

## Pour recevoir votre devis en 24 H

merci de nous contacter par mail à [matelservice@matel.fr](mailto:matelservice@matel.fr) en précisant toutes les informations suivantes :

- Lettre de Type 1
- Couleur d'éclairage
- Couleur de laquage (teinte RAL)
- Épaisseur : de 20mm à 200mm
- La hauteur de l'une des lettres de votre texte
- Merci de nous fournir un fichier vectorisé au format EPS



# RÉTRO-ÉCLAIRAGE - DEMI CHAMP AVANT LUMINEUX

## TYPE 2

### PRÉSENTATION

Rétro-éclairage et demi-champ avant lumineux

### CARACTÉRISTIQUES :

Eclairage disponible en rouge, bleu, vert, ambre, blanc chaud (3000°K), blanc froid (6000°K) et blanc très froid (9000°K).

Conçue en PMMA

Finition : laqué (gamme RAL)

Fixations par tiges filetées en standard

Lettres livrées avec alimentation MatelWatt et plan de pose

Conseillé pour des hauteurs de lettres < 400 mm



VOLTAGE : 12 V



IP 65

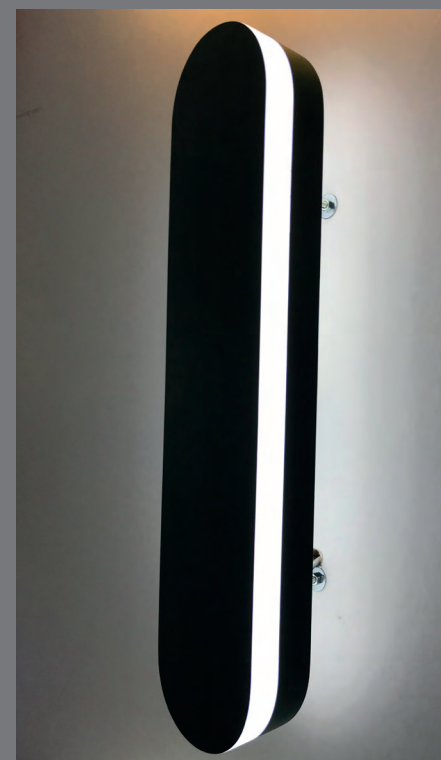

## Pour recevoir votre devis en 24 H

merci de nous contacter par mail à [matelservice@matel.fr](mailto:matelservice@matel.fr) en précisant toutes les informations suivantes :

- Lettre de Type 2
- Couleur d'éclairage
- Couleur de laquage (teinte RAL)
- Epaisseur : de 25 mm à 30mm
- La hauteur de l'une des lettres de votre texte
- Merci de nous fournir un fichier vectorisé au format EPS

# RÉTRO-ÉCLAIRAGE - FACE AVANT LUMINEUSE

## TYPE 3

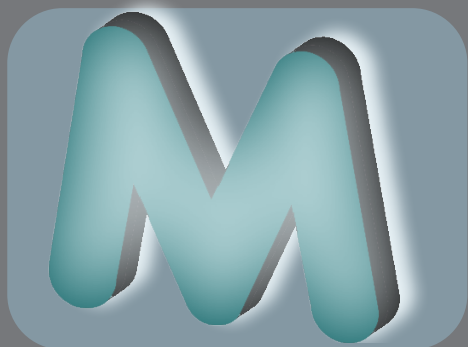

VOLTAGE : 12 V



IP 65

## PRÉSENTATION

Rétro-éclairage - face avant lumineuse

## CARACTÉRISTIQUES :

Eclairage disponible en rouge, bleu, vert, ambre, blanc chaud (3000°K), blanc froid (6000°K) et blanc très froid (9000°K). Les couleurs avant et arrière peuvent être différentes.

Conçue en PMMA si épaisseur entre 25 et 30 mm

Conçue en METAL si épaisseur 50, 60, 80, 150 ou 200 mm

Finition : laqué (gamme RAL)

Fixation par tiges filetées en standard

Lettres livrées avec alimentation MatelWatt et plan de pose



## Pour recevoir votre devis en 24 H

merci de nous contacter par mail à [matelservice@matel.fr](mailto:matelservice@matel.fr) en précisant toutes les informations suivantes :

- Lettre de Type 3
- Couleur d'éclairage AVANT
- Couleur d'éclairage ARRIERE
- Couleur de laquage (teinte RAL)
- Epaisseur : de 25 mm à 200 mm
- La hauteur de l'une des lettres de votre texte
- Merci de nous fournir un fichier vectorisé au format EPS



# RÉTRO-ÉCLAIRAGE - FACE AVANT LUMINEUSE ET DEMI CHAMP AVANT LUMINEUX

## TYPE 4

### PRÉSENTATION

Rétro-éclairage - face avant lumineuse et demi champ avant lumineux

### CARACTÉRISTIQUES :

Eclairage disponible en rouge, bleu, vert, ambre, blanc chaud (3000°K), blanc froid (6000°K) et blanc très froid (9000°K).

Conçu en PMMA

Finition : laqué (gamme RAL)

Fixation par tiges filetées en standard

Lettres livrées avec alimentation MatelWatt et plan de pose

Conseillé pour des hauteurs de lettres < 400 mm



VOLTAGE : 12 V



IP 65



## Pour recevoir votre devis en 24 H

merci de nous contacter par mail à [matelservice@matel.fr](mailto:matelservice@matel.fr) en précisant toutes les informations suivantes :

- Lettre de Type 4
- Couleur d'éclairage AVANT
- Couleur d'éclairage ARRIERE
- Couleur de laquage (teinte RAL)
- Epaisseur : de 25mm à 30mm
- La hauteur de l'une des lettres de votre texte
- Merci de nous fournir un fichier vectorisé au format EPS





# LETTRE NON LUMINEUSE

## TYPE 5



### PRÉSENTATION

Lettre non lumineuse

### CARACTÉRISTIQUES :

Conçu en METAL - PVC - PMMA - MATELBOND

Finition possible : laqué (gamme RAL), aspect miroir argenté ou aluminium brossé

Fixation par tiges filetées en standard

Lettres livrées avec plan de pose

Obligatoire : Fournir un fichier vectorisé (.EPS)



## Pour recevoir votre devis en 24 H

merci de nous contacter par mail à [matelservice@matel.fr](mailto:matelservice@matel.fr) en précisant toutes les informations suivantes :

- Lettre de Type 5
- Couleur de laquage (teinte RAL)
- Epaisseur : 5, 30, 60, 80, 100, 150 ou 200 mm
- La hauteur de l'une des lettres de votre texte
- Merci de nous fournir un fichier vectorisé au format EPS



# DEMI CHAMP AVANT LUMINEUX

## TYPE 6

### PRÉSENTATION

Demi-champ avant lumineux

### CARACTÉRISTIQUES :

Eclairage disponible en rouge, bleu, vert, ambre, blanc chaud (3000°K), blanc froid (6000°K) et blanc très froid (9000°K).

Conçu en PMMA

Finition : laqué (gamme RAL)

Fixation par tiges filetées en standard

Lettres livrées avec alimentation MatelWatt et plan de pose

Conseillé pour des hauteurs de lettres < 400 mm



VOLTAGE : 12 V



IP 65



## Pour recevoir votre devis en 24 H

merci de nous contacter par mail à [matelservice@matel.fr](mailto:matelservice@matel.fr) en précisant toutes les informations suivantes :

- Lettre de Type 6
- Couleur d'éclairage
- Couleur de laquage (teinte RAL)
- Epaisseur : de 25 mm à 30 mm
- La hauteur de l'une des lettres de votre texte
- Merci de nous fournir un fichier vectorisé au format EPS

## FACE ET CHAMP LUMINEUX

### TYPE 7



VOLTAGE : 12 V



IP 65

### PRÉSENTATION

Face avant et champ lumineux

### CARACTÉRISTIQUES :

Eclairage disponible en rouge, bleu, vert, ambre, blanc chaud (3000°K), blanc froid (6000°K) et blanc très froid (9000°K).

Conçu en PMMA type Block LED si épaisseur 25 mm à 30 mm

Conçu en PMMA 3 chants, si épaisseur 60, 80, 100, 120 mm

Finition possible : blanc diffusant ou laquée (gamme RAL opaque)

Fixation par tiges filetées en standard

Lettres livrées avec alimentation MatelWatt et plan de pose



## Pour recevoir votre devis en 24 H

merci de nous contacter par mail à [matelservice@matel.fr](mailto:matelservice@matel.fr) en précisant toutes les informations suivantes :

- Lettre de Type 7
- Couleur d'éclairage
- Couleur de laquage (teinte RAL) si besoin
- Épaisseur : de 25 mm à 120 mm
- La hauteur de l'une des lettres de votre texte
- Merci de nous fournir un fichier vectorisé au format EPS

# FACE AVANT LUMINEUSE SUR CHAMP BISEAUTÉ

## TYPE 8

### PRÉSENTATION

Face avant lumineuse sur la crête uniquement pour un rendu tout en finesse

### CARACTÉRISTIQUES :

Eclairage disponible en rouge, bleu, vert, ambre, blanc chaud (3000°K), blanc froid (6000°K) et blanc très froid (9000°K).

Conçu en PMMA 30 mm

Finition : laqué (gamme RAL)

Fixation par tiges filetées en standard

Lettres livrées avec alimentation MatelWatt et plan de pose



VOLTAGE : 12 V



IP 65



## Pour recevoir votre devis en 24 H

merci de nous contacter par mail à [matelservice@matel.fr](mailto:matelservice@matel.fr) en précisant toutes les informations suivantes :

- Lettre de Type 8
- Couleur d'éclairage
- Couleur de laquage (teinte RAL)
- Epaisseur : de 30mm
- La hauteur de l'une des lettres de votre texte
- Merci de nous fournir un fichier vectorisé au format EPS



## FACE AVANT LUMINEUSE / LETTRE BOITIER

### TYPE 9

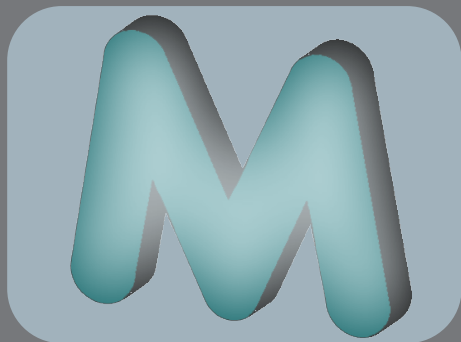

VOLTAGE : 12 V



IP 65

### PRÉSENTATION

Face avant lumineuse, lettre boîtier

### CARACTÉRISTIQUES :

Eclairage disponible en rouge, bleu, vert, ambre, blanc chaud (3000°K), blanc froid (6000°K) et blanc très froid (9000°K).

Block LED PMMA pour épaisseur 25 à 30 mm

Face en PMMA et champs en METAL pour épaisseur 60, 80, 100 ou 120 mm

Finition possible : laqué (gamme RAL), aspect miroir argenté ou brossé

Lettrés livrés avec alimentation Matelwatt et plan de pose

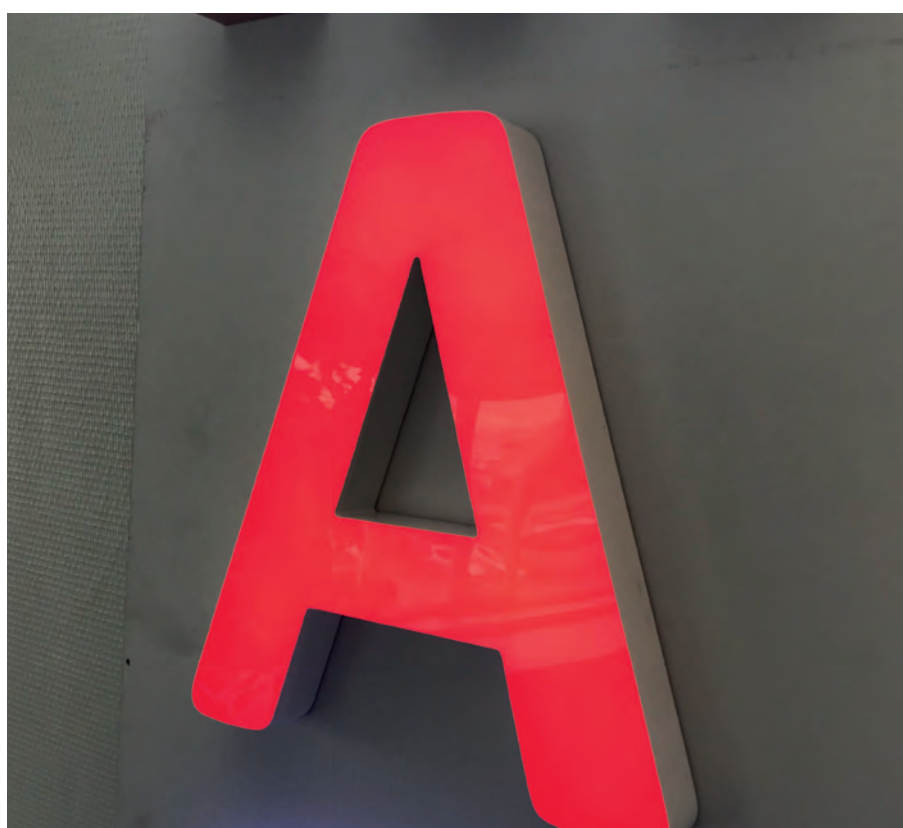

## Pour recevoir votre devis en 24 H

merci de nous contacter par mail à [matelservice@matel.fr](mailto:matelservice@matel.fr) en précisant toutes les informations suivantes :

- Lettre de Type 9
- Couleur d'éclairage
- Couleur de laquage (teinte RAL)
- Epaisseur : de 25, 30, 60, 80, 100, 150 ou 200 mm
- La hauteur de l'une des lettres de votre texte
- Merci de nous fournir un fichier vectorisé au format EPS



# ACRYLIQUE NÉON

## TYPE 10

### PRÉSENTATION

Face avant lumineuse, imitation néon

### CARACTÉRISTIQUES :

Eclairage disponible en rouge, bleu, vert, ambre, blanc chaud (3000°K), blanc froid (6000°K) et blanc très froid (9000°K).

Conçu en PMMA

Finition : laqué sur le chant (gamme RAL)

Fixation par tiges filetées en standard

Lettres livrées avec alimentation MatelWatt et plan de pose

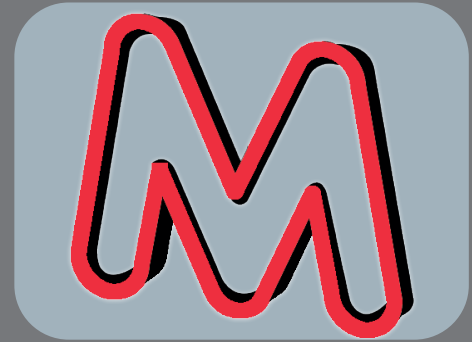

VOLTAGE : 12 V



IP 65

Sale

## Pour recevoir votre devis en 24 H

merci de nous contacter par mail à [matelservice@matel.fr](mailto:matelservice@matel.fr) en précisant toutes les informations suivantes :

- Lettre de Type 10
- Couleur d'éclairage
- Couleur de laquage (teinte RAL)
- Epaisseur : de 30mm
- La hauteur de l'une des lettres de votre texte
- Merci de nous fournir un fichier vectorisé au format EPS

## SERVICES MATEL

### TARIFS

Les prix du catalogue sont H.T. et comprennent l'emballage STANDARD. Les emballages spéciaux sont facturés en prix nets (tubes néon, profilés, etc.). Les prix indiqués « NET » ne peuvent pas faire l'objet de remise supplémentaire

**CONDITIONS GÉNÉRALES DE VENTE** voir p. 272

### ÉCO-CONTRIBUTION

Depuis le 15 Novembre 2006, dans tous les pays de l'Union Européenne, une taxe appelée Eco-contribution doit être acquittée par les acheteurs d'équipements électriques et électroniques pour financer le recyclage de ces produits : collecte sélective, enlèvement, dépollution, et valorisation ou élimination.

Le montant de l'Éco-contribution vient s'ajouter au prix de vente catalogue du produit.

### LIVRAISON

Livraison sur toute la France métropolitaine en 24 à 72 heures suivant les régions.

### TARIFS TRANSPORT - MESSAGERIE NORMALE

À la grille de tarifs ci-contre, s'ajoute une participation sur les livraisons depuis nos agences :

CHILLY MAZARIN : à partir de 19€

GÉMENOS : à partir de 15€

SQF : à partir de 15€

Franco	A partir de 750,00 € net H.T. de commande
de 0 à 5 kg	15,00 € H.T.
de 6 à 10 kg	25,50 € H.T.
de 11 à 20 kg	30,50 € H.T.
de 21 à 40 kg	45,00 € H.T.
de 41 à 69 kg	59,00 € H.T.
Plus de 70 kg	65,00 € H.T.
Forfait transport Aluminium 6 m	31,50 € H.T.

### LIVRAISON EXPRESS

*Nous consulter.*

### AVARIES DE LIVRAISON

Veillez contrôler systématiquement votre marchandise avant de signer le récépissé de transport.

#### Acceptation du colis :

- 1) Noter clairement sur le récépissé du transporteur la nature du matériel endommagé. Des mentions générales du type "sous réserve" ou "emballage intact" n'ont aucune valeur auprès des assurances de transport.
- 2) Confirmer au transporteur par lettre recommandée avec accusé de réception les réserves émises en signifiant la nature du préjudice.
- 3) Nous envoyer par mail une copie de la lettre et du récépissé.
- 4) Nous procédons au remplacement de la marchandise.

#### Refus du colis :

Avertir MATEL et nous envoyer une copie du récépissé émargé pour que nous procédions au remplacement.

### EXPORT

Nos expéditions hors France métropole se font hors taxes, hors frais de douane, et EXWORKS St Quentin Falavier.

### RÉCLAMATIONS

Au delà d'une semaine après réception de la marchandise, aucune réclamation ne sera valable : produit non conforme, abîmé par le transporteur...

Aucune marchandise ne pourra être retournée sans l'accord écrit de MATEL GROUP. Le retour doit se faire sous un mois maximum dans son emballage d'origine au frais du client. Une décote de 25 % sera appliquée (voir CGV)

### TECHNIQUE

Dans un souci constant d'amélioration de ses produits, MATEL se réserve le droit d'apporter toutes modifications

# CONDITIONS GÉNÉRALES DE VENTE

**MATEL**<sup>®</sup>

Les conditions générales de vente de la société MATEL GROUP ont vocation à régir de façon équitable et non discriminatoire les opérations de vente qu'elle conclut avec ses clients acheteurs, directement ou par l'intermédiaire de ses agents et représentants. Les présentes conditions générales de vente sont communiquées avec toute offre ponctuelle ou ouverture de compte, dont elles constituent un élément essentiel et s'appliquent à toute commande passée par le client acheteur. Elles prévaudront sur toutes stipulations contraires pouvant figurer sur les bons de commandes de l'acheteur, ses conditions générales d'achat ou tout autre document émanant de lui et n'ayant pas fait l'objet d'une acceptation écrite par la société MATEL GROUP. En cas de désaccord éventuel du client acheteur avec l'une des stipulations des présentes conditions générales de vente, celui-ci devra en informer, par écrit, la société MATEL GROUP dans les plus brefs délais. Le fait pour MATEL GROUP de ne pas se prévaloir à un moment donné de l'une ou de plusieurs des dispositions de ses conditions générales de vente ne peut être assimilé à une renonciation, la société MATEL GROUP restant toujours libre d'exiger leur stricte application.

## 1. CONCLUSION DE LA VENTE

Toute commande sera passée à la société MATEL GROUP au moyen d'un bon de commande émis par elle ou au moyen d'un bon de commande établi par le client acheteur, auquel les présentes conditions générales de vente s'appliqueront. MATEL GROUP se réserve le droit d'exiger un minimum de quantité par commande. L'acceptation de la commande se fera par l'envoi au client acheteur d'un accusé de réception de ladite commande. L'accusé de réception de commande, les présentes conditions générales de vente et, le cas échéant, les conditions particulières dérogatoires expressément acceptées par MATEL GROUP constituent le contrat de vente entre les parties. Aucune commande ne saurait être réputée acceptée tant qu'elle n'aura pas fait l'objet d'un accusé de réception. Les propositions, offres et devis de MATEL GROUP, sauf stipulations contraires, ne sont valables que durant le mois qui suit la date de leur établissement. Toute modification aux offres ou propositions initiales de MATEL GROUP ne sera considérée comme acceptée que si ladite modification est expressément mentionnée dans son accusé de réception de commande. Toute modification de la commande postérieure à l'accusé de réception qui serait demandée par le client acheteur, devra être expressément acceptée par MATEL GROUP et ne pourra, en tout état de cause, être prise en considération que si elle intervient avant la livraison des marchandises vendues.

## 2. LITIGES - ATTRIBUTION DE COMPÉTENCE - DROIT APPLICABLE

Le droit applicable aux ventes de MATEL GROUP est le Droit Français. En cas de litige, la recherche de bonne foi d'un règlement amiable doit prévaloir sur initiative de la partie la plus diligente. En cas d'échec de la tentative de règlement amiable, le Tribunal de Commerce de GRENOBLE est seul compétent, même en cas d'appel en garantie ou de pluralité de défendeurs.

## 3. ÉTUDES, PROJETS, DOCUMENTS

Les études, projets et documents de toute nature remis ou envoyés par MATEL GROUP demeurent son entière propriété. Ils ne peuvent être communiqués aux tiers ou mis en œuvre sans son autorisation préalable et écrite.

## 4. PRIX

Les prix et renseignements portés sur les catalogues, prospectus et tarifs ne sont donnés qu'à titre indicatif. Les prix s'entendent hors emballage, hors frais de transport, droits de douane, impôts et taxes de toute nature en Euros.

## 5. PAIEMENTS

La facturation est émise à la date de livraison des marchandises vendues. Sauf indication contraire, l'envoi des factures se fait par mail. Les paiements sont faits en Euros au siège de MATEL GROUP. Pour tout acheteur ne possédant pas un compte client ouvert chez MATEL GROUP, les factures sont payables comptant et sans escompte. Toute demande d'ouverture d'un compte devra être accompagnée des références bancaires et commerciales usuelles. Pour les clients acheteurs référencés, sauf conditions particulières, les factures sont payables à 30 jours fin de mois à compter de leur date d'émission. Les traites soumises à l'acceptation et les billets à ordre doivent être établis ou retournés dans les délais prévus par le Code de commerce. Dans l'hypothèse où MATEL GROUP accorderait un report d'échéance, il n'y aurait pas novation de la dette. MATEL GROUP se réserve le droit d'exiger le paiement comptant avant la livraison, si la situation financière du client acheteur le justifie ou si des incidents de paiements antérieurs ont eu lieu avec l'acheteur. Le défaut de paiement à son échéance d'une quelconque facture entraînera de plein droit, sans mise en demeure préalable :

- l'exigibilité immédiate de toute autre facture non échue, même si elle a donné lieu à la création d'une traite ;
- la suspension des livraisons en cours ou le paiement anticipé de toute commande en cours d'exécution ;
- l'exigibilité d'intérêts de retard au taux égal à trois fois le taux de l'intérêt légal, à compter de la date d'échéance (minimum légal) sans mise en demeure préalable et ceci conformément à la loi n° 2008-776 du 4 Août 2008, dite LME. La mise en recouvrement par voie contentieuse entraînera la mise à la charge de l'acheteur défaillant de l'ensemble des frais suscités par la mise en œuvre de cette procédure. La vente ne deviendra parfaite et translatrice de propriété que lors du règlement global et parfait des factures.

## 6. DÉLAIS DE LIVRAISON

Les délais de livraison prévus dans les accusés de réception de commandes sont donnés à titre indicatif. Les retards ne peuvent en aucun cas justifier l'annulation de la commande, une indemnité quelconque ou l'application de pénalités de retard. MATEL GROUP est déchargée de plein droit de tout engagement de délai relatif à ses livraisons et se réserve expressément le droit de le suspendre :

- dans le cas où les conditions de paiement convenues n'auraient pas été observées par le client ;
- dans le cas où les renseignements techniques ou commerciaux, spécifications, etc. à fournir par le client ne seraient pas reçus en temps voulu par MATEL GROUP ;
- en cas de force majeure ou d'événements tels que : conflits sociaux, épidémie, guerre, réquisition, incendie, inondation, accidents d'outilage, rebut important de pièces en cours de fabrication, interruption ou retard dans les transports ou toute cause amenant un chômage total ou partiel chez MATEL GROUP. Est considérée entre autre comme cas de force majeure l'interdiction éventuelle d'exporter édictée par le gouvernement du pays d'origine du matériel.

## 7. TRANSPORTS ET LIVRAISONS

Les marchandises sont réputées livrées au client dès leur expédition par MATEL GROUP. Elles sont expédiées port et emballage à la charge du client, l'assurance jusqu'au lieu de livraison étant contractée par MATEL GROUP : le port, les emballages et le coût de l'assurance étant facturés forfaitairement par MATEL GROUP au client. Aucun recours ne pourra être exercé contre MATEL GROUP, le transitaire ou le transporteur pour pertes, avaries ou dommages subis par les marchandises si un constat ayant force probante irréfutable n'a pas été envoyé au transporteur ou au transitaire dans un délai minimum de deux jours à compter de la réception et notifié formellement à MATEL GROUP dans le même délai. L'accessibilité et l'aménagement des locaux destinés à recevoir du matériel lourd et encombrant sont à prévoir en temps voulu par le client acheteur ; en aucun cas, MATEL GROUP ne supportera la charge d'un défaut du client en la matière.

## 8. RETOUR DE MARCHANDISES

Aucune marchandise ne sera acceptée chez MATEL GROUP sans Bon de Retour établi par MATEL GROUP. Le retour ne concerne que des matériels achetés depuis 1 mois maximum, n'ayant subis aucune modification ou altération, et doit être effectué dans l'emballage d'origine. Les frais de port sont à la charge du client. Une décote de 25 % sera appliquée sur le prix initialement facturé.

## 9. GARANTIE

Sauf stipulation contraire, la garantie est de 12 mois à dater du jour de la livraison et elle ne s'applique qu'au matériel livré et payé intégralement. Le client acheteur doit se référer dans tous les cas aux préconisations faites par MATEL GROUP (et/ou le fabricant) et la garantie ne pourra pas trouver à s'appliquer si le client n'a pas respecté scrupuleusement les indications techniques fournies.

Pendant la période de garantie, MATEL GROUP s'engage à effectuer gratuitement tout échange de pièces reconnues défectueuses par ses soins. En aucun cas, cet échange ne pourra prolonger la durée de la garantie de l'ensemble du matériel. La réparation est faite dans les ateliers de MATEL GROUP, les frais de transport étant à la charge de l'expéditeur. La garantie ne couvre pas les remplacements ni les réparations qui résulteraient de l'usage normale des appareils ; de détériorations ou d'accidents provenant de la négligence, de défaut de surveillance, d'entretien, de stockage, de manipulation ou d'utilisation non conforme aux spécifications de MATEL GROUP ou du fabricant. La garantie ne s'appliquera pas lorsqu'une réparation ou intervention quelconque d'une personne extérieure au service après-vente de MATEL GROUP aura été constatée. En aucun cas, MATEL GROUP ne peut être déclaré responsable des conséquences directes ou indirectes tant sur les personnes que sur les biens, d'une défaillance d'un matériel vendu par ses soins. Aucune indemnité ne peut lui être réclamée de ce fait à quelque titre que ce soit, y compris au titre de la privation de jouissance.

## 10. EXPORTATION DU MATÉRIEL PAR LE CLIENT

En raison des réglementations en vigueur, l'acheteur s'engage expressément à obtenir l'accord écrit de MATEL GROUP préalablement à toute exportation ou réexportation, hors du territoire de la France métropolitaine, du matériel vendu. MATEL GROUP est déchargé de toute obligation et responsabilité si cette procédure d'autorisation préalable n'était pas observée par le client.

## 11. RÉSERVE DE PROPRIÉTÉ

MATEL GROUP se réserve la propriété des matériels vendus jusqu'au complet paiement du prix en principal et accessoires. A cet égard, ne constitue pas un paiement, au sens de la présente clause, la remise de traites ou de tout autre titre créant une obligation de payer. L'acheteur est tenu d'informer immédiatement MATEL GROUP de la saisie, de la réquisition ou de la confiscation au profit d'un tiers des marchandises vendues, et de prendre toutes mesures de sauvegarde pour faire connaître le droit de propriété de MATEL GROUP en cas d'intervention de créancier. Tant que le droit de propriété de MATEL GROUP existe, aucune saisie, mise en garantie, location ou autre mise à disposition, incorporation ou transformation des matériels ne pourra avoir lieu sans l'autorisation préalable, écrite et discrétionnaire de MATEL GROUP, qui pourra subordonner son autorisation à la constitution de garantie de paiement ou exiger le paiement anticipé intégral. Ces dispositions ne font pas obstacle à l'application de l'article 12 ci-dessous.

## 12. TRANSFERT DES RISQUES

Les risques relatifs aux marchandises vendues sont transférés à l'acheteur :

- dès la remise au transporteur (calé sur camion) si le matériel est expédié sans préavis adressé au client ;
- dans le cas contraire, dès que le client a été avisé que le matériel était à sa disposition, dans les locaux de MATEL GROUP.

MATEL GROUP | Tél. : +33(0)4 74 99 99 99 | Z.I Tharabie | 18, rue d'Anjou | F-38291 Saint-Quentin Fallavier CEDEX  
S.A.S au Capital de 2 185 000 € | SIRET 339 827 834 00054 | APE 4669A | RCS 339 827 834 Vienne | Siège social : Saint-Quentin Fallavier 2/2



# MATEL®

## GROUP

### FICHE D'OUVERTURE DE COMPTE

N° de Compte : .....

Raison Sociale : .....

Rue : .....

Code postal : ..... Ville : .....

Raison sociale : .....

Rue : .....

Activité : .....

Forme juridique : ..... Capital social : .....

N° Registre du commerce : ..... N° Registre des Métiers : .....

N° Siret : ..... Code APE : .....

N° de Téléphone : ..... N° Télécopie : .....

Adresse mail : .....

Effectif de l'entreprise : .....

Adresse de livraison si différente de facturation : .....

.....

#### NOMS DES PERSONNES À CONTACTER :

P.D.G. : ..... Tél. : ..... Mail : .....

Service Achats : ..... Tél. : ..... Mail : .....

Service Technique : ..... Tél. : ..... Mail : .....

Service Comptabilité : ..... Tél. : ..... Mail : .....

#### MODE DE RÈGLEMENT :

Adresse mail pour l'envoi des factures : .....

LCR télétransmise directement en banque (joindre un RIB)

- 30 jours fin de mois
- 30 jours fin de mois le 10
- 45 jours
- J'ai lu et j'accepte les conditions générales de vente ci-après (page 2/2)

La première commande est toujours adressée en contre remboursement  
 Visa du responsable de l'Entreprise  
 Valant acceptation des conditions générales (À signer et à tamponner)  
 Y compris la réserve de propriété

Date : .....

Cachet :

Signature :

Aucune livraison ne pourra être effectuée si cette fiche d'ouverture de compte n'est pas retournée au siège social revêtue de la signature et accompagnée du R.I.B.  
 18, rue d'Anjou - Z.I. Tharabie - 38 291 Saint-Quentin Fallavier - Tél. : 04 74 99 99 99 - Fax : 04 74 99 99 00 - E-mail : matel@matel.fr

S.A.S. capital de 2 185 000 € - RCS Vienne FR 31 339 827 834 00054





**MATEL**<sup>®</sup>