

**DESCRIPTION**

Le système COB3065RVBW, module à 3 leds, est de par sa conception, un système universel.

Applications typiques : Lettres boîtiers, lettres rétro éclairées, éclairage de corniches de petites, moyennes et grandes dimensions.

Situation : Intérieure ou extérieure.



- IP67 pour les modules de leds.
- Alimentation : 12VDC. Animation possible.
- Câblage électrique en classe II.
- Température de fonctionnement : -40° à +50°C.
- Fixation par adhésif de prépositionnement + vis.
- Leds type : SMD 5050.
- Leds SMD avec diffuseur plastique: 160°.
- Durée de vie de 30 000 heures à 90% du flux lumineux initial.
- Sécable tous les modules.
- 20 modules max / boucle.

**CARACTERISTIQUES TECHNIQUES**

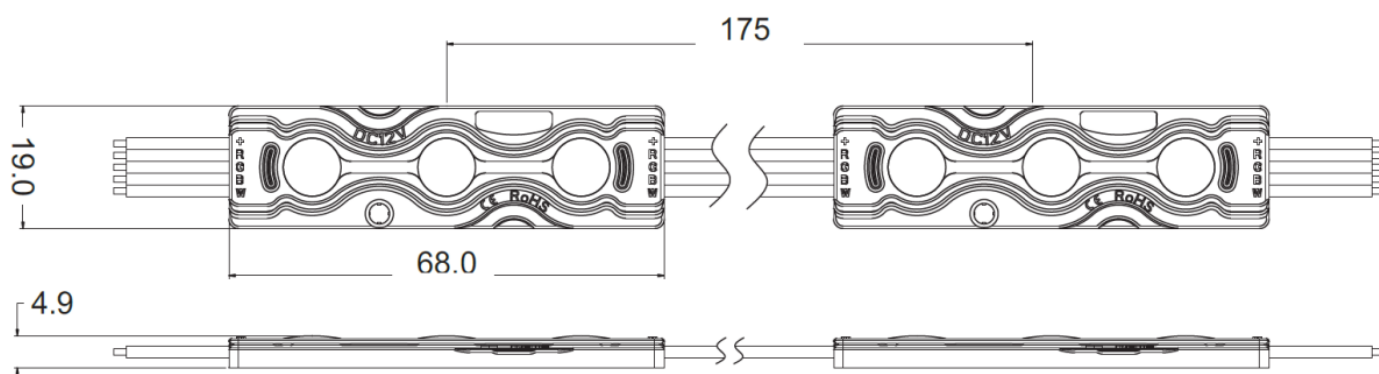

Référence	Désignation	Flux lumineux (lm/module)	Longueur d'onde	Puissance / module (W)	LEDs/module	Colisage (modules)
<b>MLCOB3065RVBW</b>	Cob 3065 – RVBW	R = 4 V = 9 B = 3,5 W = 20	626 nm 515 nm 465 nm 6000°K	0,96	3	20

Données valables pour Ta =+25°C

\* La garantie prend effet à compter de la date de livraison au client de MATEL. Echange des pièces sous réserve absolue que l'alimentation électrique 230V/12V, installée sur le chantier, ait été achetée chez MATEL, que l'installation ait été réalisée suivant les caractéristiques des fiches techniques consultables sur notre site internet <https://matel.com/modules-led/serie-5/> et que les normes électriques en vigueur (NFC15-100, etc.) soient scrupuleusement respectées. Fonctionnement maximum de 8H par jour.

A = Distance Fond / Face	80	110	130
B = Distance entre bandes	90	120	150
C = Distance côté / 1 <sup>ère</sup> bande	45	50	70
Nbre de module au m	9	7	6
Nbre de module/m <sup>2</sup>	81	49	36

**ATTENTION** : ces données sont indicatives et doivent être considérées comme une base de travail car la qualité de la face PMMA (ou toile BACKLIT) est très importante pour le rendu lumineux final. (Essais techniques réalisés sur des faces PMMA blanches 3mm MATEL.

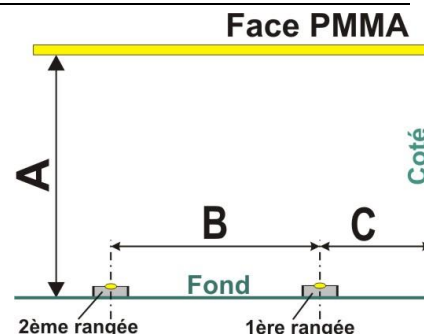

**Alimentations**



- Alimentation 230V – 50 Hz / Sortie : 12V DC, PFC, Etanche (IP67).
- Protégées contre les surcharges, surintensités et surtensions.

Référence	Tension de sortie	Puissance max	Courant max en sortie	Courant max en entrée	Charge Maxi à connecter à l'alimentation (modules)
MLPM512040	12VDC	40W	3.33 A	0.22 A	33
MLPM512060	"	60W	5 A	0.33 A	50
MLPM512100	"	100W	8.33 A	0.53 A	83
MLPM512150	"	150W	12.5 A	0.75 A	125
MLPM512250	"	250W	20.83 A	1.22 A	208

Nous utilisons une marge de sécurité de 20% concernant la puissance de nos alimentations pour éviter toutes surchauffes. Pour les données techniques spécifiques aux alimentations se référer à la fiche technique réf : mlpm

**CONTROLEUR RVB WIFI MODTR33C**

**PRESENTATION**

Le MODTR33C est spécialement utilisé pour contrôler un ensemble de modules de leds RVB. Ce contrôleur adopte une technologie WiFi 2,4GHz à faible consommation d'énergie. Possibilité de contrôler et de synchroniser un ensemble de contrôleur avec une même télécommande.

**CARACTERISTIQUES TECHNIQUES**

**Le Contrôleur :**

- Modèle réf : **MODTR33C**
- Tension d'entrée : 12 ou 24V DC (en fonction des leds utilisées).
- Puissance de sortie :  
En 12VDC 180W (MAX)  
En 24VDC 360W (MAX)
- Courant de sortie : 3 x 6A (MAX) par sortie
- Courant total max de sortie : 15A
- Température de fonctionnement : -20 a +60°C
- Distance max de contrôle : 30m
- Boitier en PVC.
- Dimension : 97 x 37 x 28mm
- Fixation par vis.
- Non étanche.



**La télécommande :**

- Modèle réf : **MODTR33T**
- Tension de fonctionnement : 3V (3 piles AAA- non fournie)
- Puissance d'émission : 6dBm
- Consommation en veille : 20µA
- Température de fonctionnement : -20 a +60°C
- Fréquence radio : 2400-2483,5MHz
- Méthode de modulation : GFSK
- Distance max de contrôle : 30m
- Dimension : 47 x 16,5 x 134mm



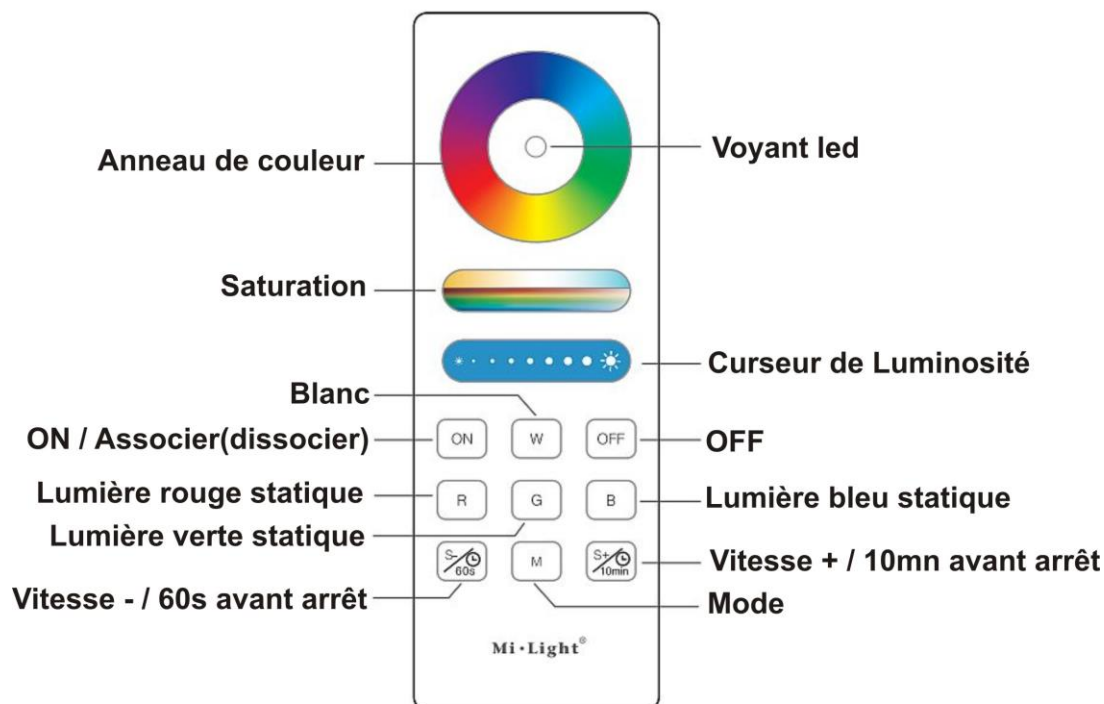

**Fonctions de la télécommande :**



Permet de changer de couleur.



Réglage de la saturation couleur



Réglage de la luminosité



Mise en marche



Arrêt

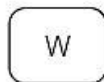

Permet d'obtenir de la lumière blanche



Lumière rouge statique



Lumière verte statique



Lumière bleu statique



Permet de changer de mode (programme)



Ralenti la vitesse en mode dynamique.

En mode statique, une longue pression durant 2s, les leds brillent une fois, puis s'éteignent au bout de 60s



Augmente la vitesse en mode dynamique.

En mode statique, une longue pression durant 2s, les leds brillent une fois, puis s'éteignent au bout de 10mn

### Associer un contrôleur avec une télécommande :

- 1) Mettre hors tension le contrôleur, puis remettre à nouveau sous tension après 10 secondes.
- 2) Presser « **ON** » sur la télécommande 3 fois en moins de 3 secondes.
- 3) Les Leds clignotent 3 fois lentement pour confirmer.

**(Si les leds ne clignotent pas 3 fois lentement c'est que l'association ne s'est pas faite, il faut répéter la procédure depuis le début)**

Pour appairer plusieurs contrôleurs à une même télécommande, il faut exécuter les étapes de 1 à 3 pour chacun des contrôleurs. Il faut appairer les contrôleurs un par un.

### Dissocier un contrôleur d'une télécommande :

- 1) Mettre hors tension le contrôleur, puis remettre à nouveau sous tension après 10 secondes.
- 2) Presser « **ON** » sur la télécommande 5 fois en moins de 3 secondes.
- 3) Les Leds clignotent 10 fois rapidement pour confirmer.

**(Si les leds ne clignotent pas 10 fois rapidement c'est que la dissociation ne s'est pas faite, il faut répéter la procédure depuis le début)**

### **Configuration du mode sortie du contrôleur**

Configurez le mode de sortie correct en fonction des caractéristiques des produits leds. (RGB, RGBW ect...)

**Méthode de réglage:** appuyez sur le bouton " **SET** " 1 fois, la led du contrôleur se met clignoter lentement, appuyer à nouveau sur " **SET** " pour changer de mode, la led clignote rapidement, à chaque appui sur **SET**, on change de mode, lorsque la led aura cessé de clignoter le mode sera mémorisé.

Lors du réglage, les leds associées au contrôleur prennent la couleur du mode.

**Tableau des modes de sortie**

Led indicatrice de mode	Mode de sortie
Lumière <b>Rouge</b>	Mode RGB
Lumière <b>verte</b>	Mode RGBW
Lumière <b>Bleu</b>	Mode RGB+CCT (CCT = blanc à température variable) Ou Mode Blanc variable seul (CCT)

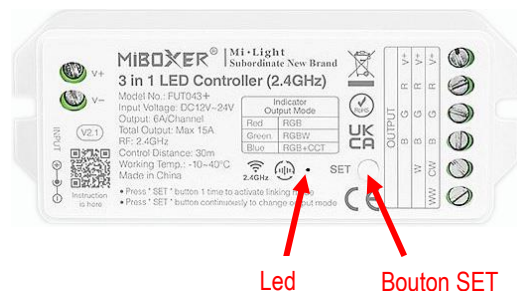

**ATTENTION** : en mode Blanc variable seul (CCT), certains programmes dynamiques auront un effet non-satisfaisant, du fait du non-usage des canaux R, G et B.  
Ce mode reste parfaitement exploitable pour sélectionner une température de blanc spécifique, ou gérer l'intensité lumineuse.

**Fonction d'auto synchronisation :**

Différent contrôleurs peuvent travailler de manière synchronisée lorsqu'ils sont démarrés à des moments différents, contrôlés par la même télécommande, sous le même mode dynamique et avec la même vitesse.

**Remarque :**

1. indique l'auto transmission.
2. le contrôleur sera auto synchronisé sur le même mode dynamique et contrôlable jusqu'à 30 m de distance.

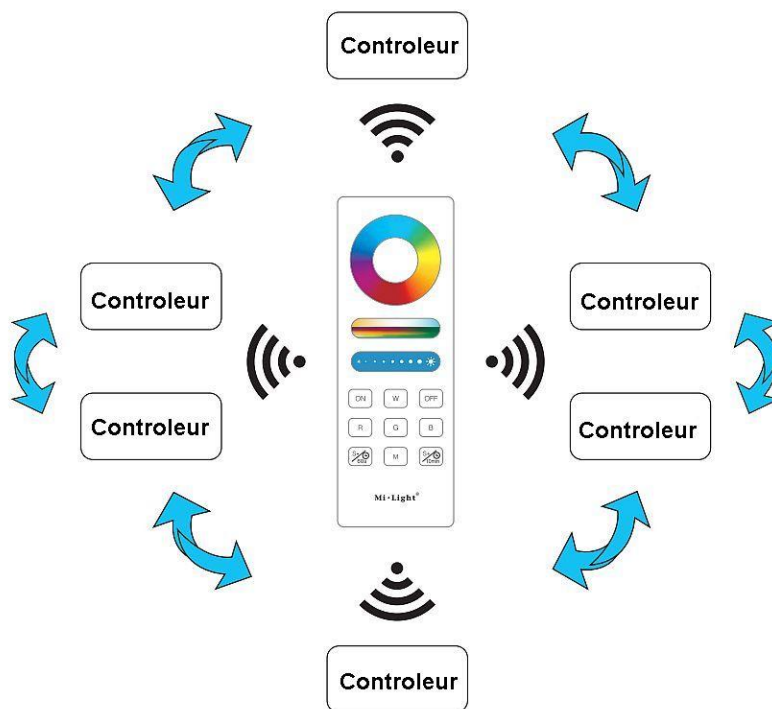

**Synoptique d'auto-transmission :**

Un contrôleur peut transmettre les signaux de la télécommande à un autre contrôleur dans les 30m, ainsi la distance de transmission peut être illimitée.

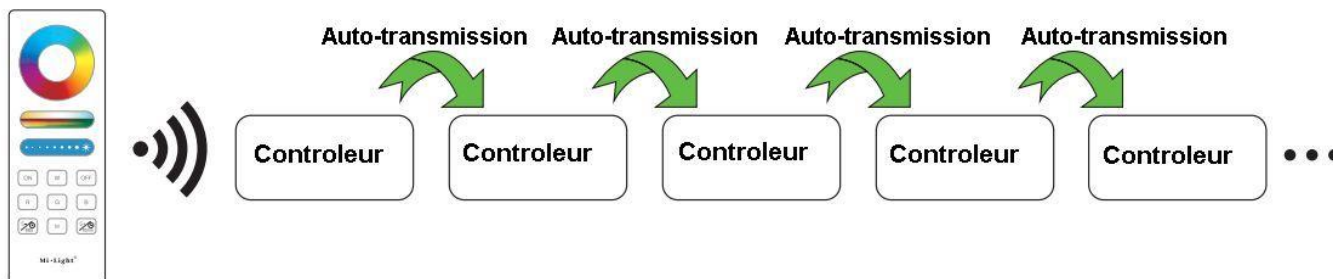



**Tableau des modes dynamiques :**

**Sélectionner le tableau du mode dynamique1:** Pendant que la lumière est en mode statique, appuyez brièvement sur le bouton " S+ " 5 fois rapidement jusqu'à ce que la lumière bleue clignote 3 fois lentement.

**Sélectionner le tableau du mode dynamique2:** Lorsque la lumière est en mode statique, appuyez brièvement sur le bouton " S- " 5 fois rapidement jusqu'à ce que la lumière jaune clignote 3 fois lentement

**Tableau des modes dynamiques 1 (par défaut)**

Numéro	Mode Dynamique	Luminosité/Saturation/ vitesse
1	Mardi gras	Ajustable
2	Changement de couleur automatique	
3	Sam	
4	Gemstone	
5	Twilight	
6	American	
7	Fat Tuesday	
8	Fête	
9	Eclaboussure de couleur lente	

**Tableau des modes dynamiques 2**

Numéro	Mode Dynamique RGB	Luminosité/Saturation/vitesse
1	Changement graduel des couleurs (Fondu enchainé sur 7 couleurs)	Ajustable
2	Changement graduel du blanc (0% à 100%-->100% à 0%)	
3	Gradation RGB (3 couleurs) (0% à 100%-->100% à 0%)	
4	Passage d'une couleur a l'autre (7 couleurs)	
5	Passage d'une couleur a l'autre de façon aléatoire	
6	Rouge gradué (0% à 100%-->100% à 0%) + 3 clignotements	
7	Vert gradué (0% à 100%-->100% à 0%) + 3 clignotements	
8	Bleu gradué (0% à 100%-->100% à 0%) + 3 clignotements	
9	Blanc gradué (0% à 100%-->100% à 0%) + 3 clignotements	

**Synoptique de câblage du contrôleur**

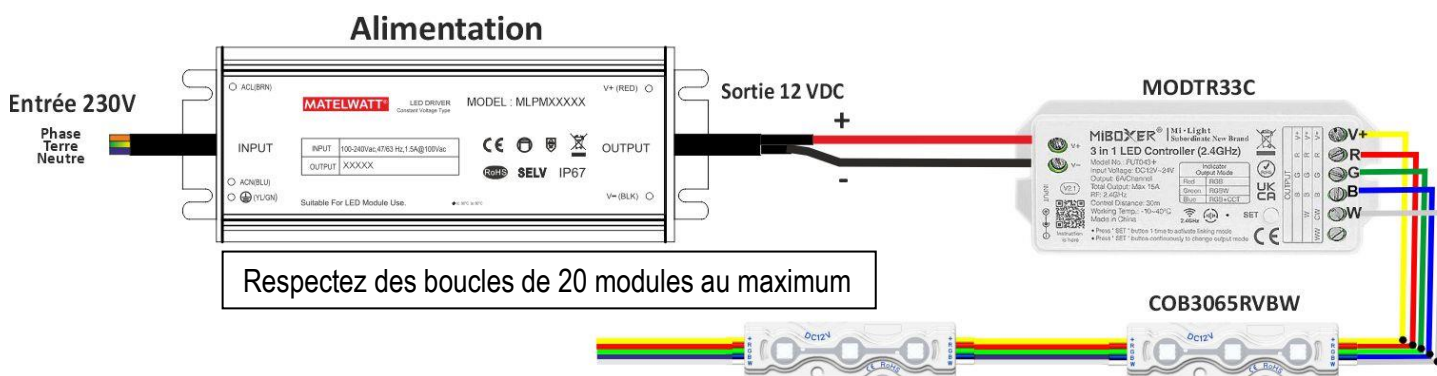

**CONTROLEUR RVB WIFI MULTIZONE**

Le contrôleur réf : **MODTRCW** est un contrôleur multifonction capable de travailler avec des produits variés tel que : RGB ; RGBW ; CCT (Blanc chaud-Blanc froid) ; RGB+CCT ; Monocolor.

Il est utilisé en association avec la télécommande wifi (2,4Ghz) réf : **MODTRTW**.

Avec une même télécommande il est possible de contrôler jusqu'à 8 zones distinctes, chaque zone peut contenir un ensemble de contrôleur qui se synchronise entre eux sur un programme choisi parmi une liste de programme en mémoire.

**Caractéristiques techniques du contrôleur**

- Tension d'entrée : 12 ou 24V DC (en fonction des leds utilisées).
- 2 entrées disponibles pour l'alimentation
- Puissance de sortie :  
En 12VDC 180W (MAX)  
En 24VDC 360W (MAX)
- Courant de sortie : 6A (MAX) par canal
- Utilisable avec la télécommande multifonctions Wifi 2,4Ghz MODTRTW
- Distance de contrôle : 30m
- Boitier en PVC.
- Dimension : 124 x 38 x 23 mm
- Poids 60 g
- Fixation par vis.
- Non étanche.

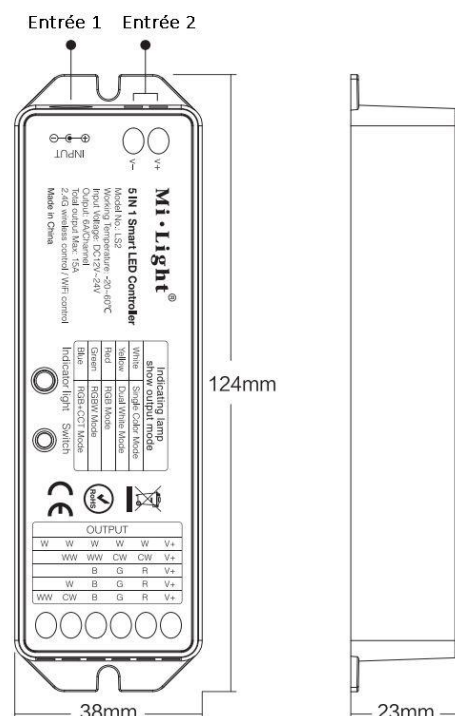
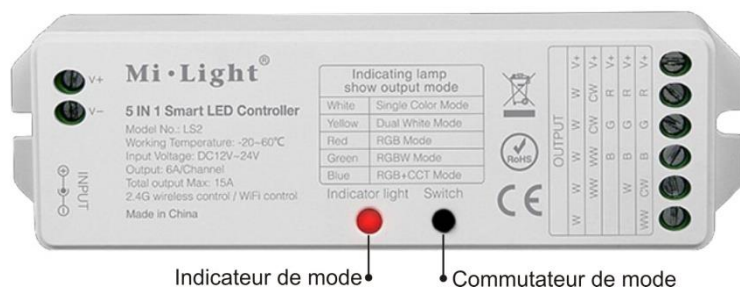

Référence	Désignation	Dimensions
MODTRTW	Télécommande 2.4 GHz multifonction	153 X 47 X 19
MODTRCW	Contrôleur 2.4 Ghz- 12/24VDC	124 x 38 x 23



**Fonctions**

En fonction du type de produit connecté en sortie, il est nécessaire de choisir un mode de sortie. Pour changer de mode, il suffit d'appuyer sur la touche « MODE » (Switch sur le contrôleur) plusieurs fois si nécessaire jusqu'à ce que la LED prenne la couleur correspondant au mode souhaité.

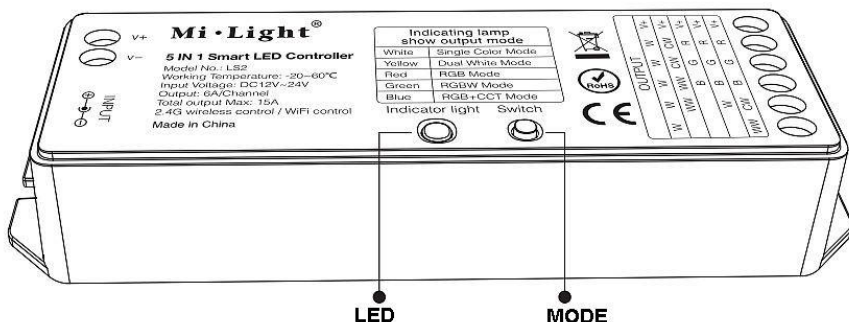

**Les différents modes :**

Led indicatrice de mode	Mode de sortie
Lumière Blanche	Mode Monocoleure
Lumière <b>jaune</b>	Mode blanc froid –blanc Chaud
Lumière <b>Rouge</b>	Mode RGB
Lumière <b>verte</b>	Mode RGBW
Lumière <b>Bleu</b>	Mode RGB+CCT

**Procédure d'appairage d'une Zone avec la télécommande :**

- 1) Mettre hors tension le contrôleur et attendre 5 secondes
- 2) Mettre sous tension et Presser « I » 3 fois en moins de 3 secondes. (Touche de 1 a 8)  
**Les Leds clignotent 3 fois lentement pour confirmer.**
- 3) le contrôleur est désormais calé sur la touche de la télécommande choisie (Touche de 1 a 8)  
On peut associer plusieurs contrôleurs à la même touche en répétant la procédure.

**Procédure de désappairage d'une Zone avec la télécommande :**

- 1) Mettre hors tension le contrôleur et attendre 5 secondes
- 2) Mettre sous tension et Presser « I » 5 fois en moins de 3 secondes. (Touche de 1 a 8)  
**Les Leds clignotent 10 fois rapidement pour confirmer.**
- 3) le contrôleur est désormais dissocié de la touche de la télécommande choisie (Touche de 1 a 8)

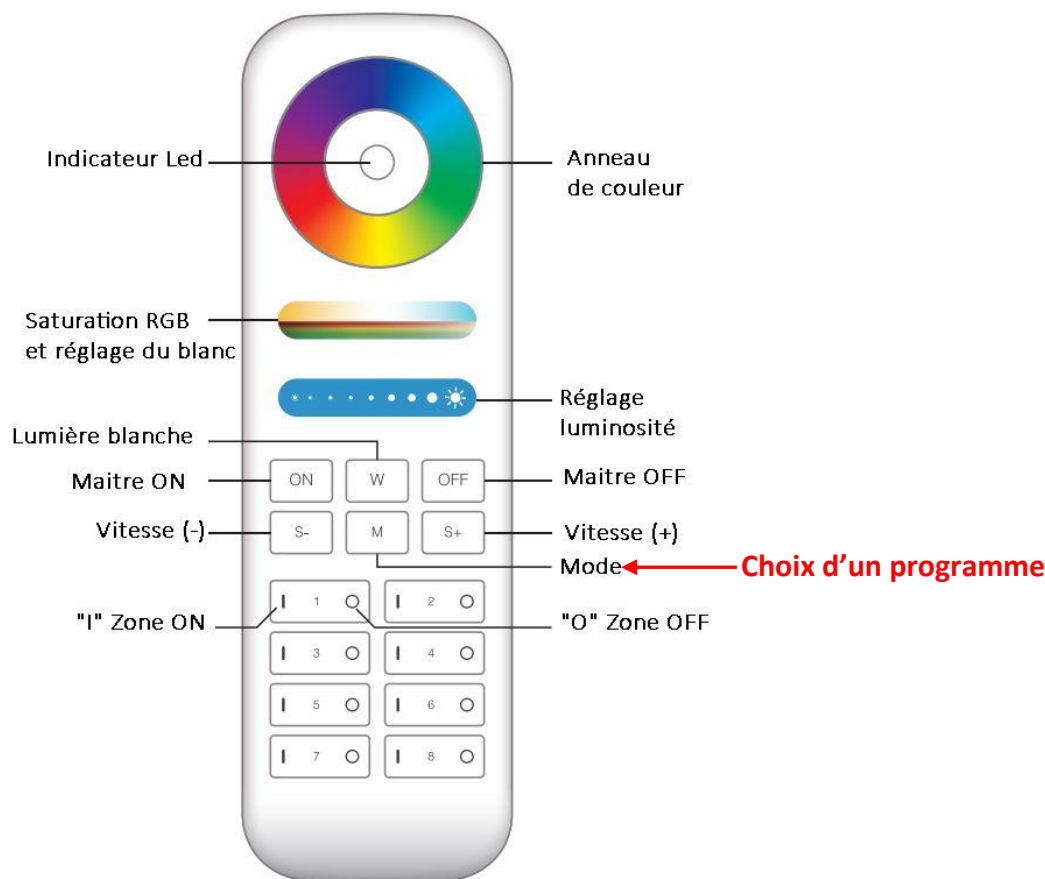

**8 Zones différentes sont configurables.**

**Attention :**







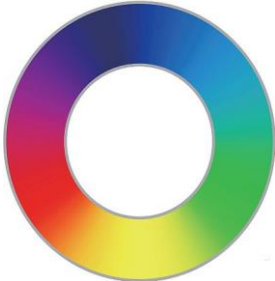

Pour passer un contrôleur d'une Zone vers une autre Zone, il faudra d'abord désappairer le contrôleur afin de pouvoir l'appairer à une autre Zone.

Exemple :

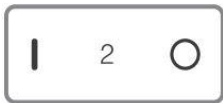
Passer un contrôleur de la Zone 1 (touche 1) vers la Zone 2 (touche 2)

- 1) Mettre hors tension le contrôleur et attendre 5 secondes
- 2) Mettre sous tension et Presser touche 1 « I », 5 fois en moins de 3 secondes.  
**Les Leds clignotent 10 fois rapidement pour confirmer.**
- 3) le contrôleur est désormais dissocié de la touche 1 de la télécommande.
- 4) Mettre hors tension le contrôleur et attendre 5 secondes
- 5) Mettre sous tension et Presser touche 2 « I », 3 fois en moins de 3 secondes.  
**Les Leds clignotent 3 fois lentement pour confirmer.**
- 6) le contrôleur est désormais calé sur la touche 2 de la télécommande.

### Fonctions de la télécommande

	<p><u>Anneau de couleur</u></p> <p>Permet de régler une couleur fixe.</p>
	<p>Arrêt/marche du contrôleur</p>
	<p>Touche ZONE (8 touches pour 8 zones différentes) Mémorisation des zones.</p>
	<p>Pour chaque Zone un programme d'animation sera choisi avec la touche « <b>M</b> » de la télécommande. Chacun des programmes restera mémorisé, même après une coupure d'alimentation.</p>
	<p>A l'aide des touches S+ et S- il est possible de régler la vitesse d'exécution d'un programme.</p>
	<p>Permet de contrôler les leds blanches uniquement Utilisable en mode RVBW</p>
	<p>Permet la balance entre blanc chaud et blanc froid en mode CCT ou RGB+CCT. Permet également de régler la saturation couleur en mode RGB.</p>
	<p>Permet de régler le niveau de luminosité</p>

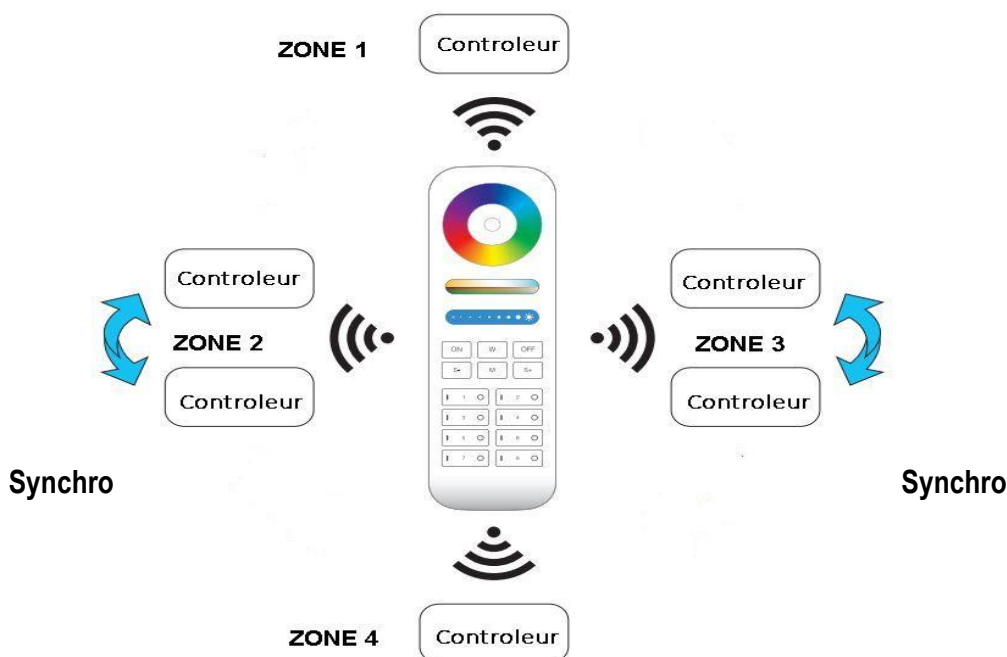

**Programmes disponibles**

Touche M de la télécom N° prog	MODE (Switch du contrôleur)					Luminosité et vitesse
	Mono (Voyant LED en Blanc)	RGB (Voyant LED en Rouge)	RGBW (Voyant LED en vert)	CCT (Voyant LED en jaune)	RGB+CCT (Voyant LED en Bleu)	
1	Gradation (0% à 100%-->100% à 0%)	Changement graduel des couleurs (Fondu enchainé sur 7couleurs)	Changement graduel des couleurs (Fondu enchainé sur 7couleurs+ led blanche dimmable)	Gradation (0% à 100%-->100% à 0%)	Changement graduel des couleurs (Fondu enchainé sur 7couleurs+ leds blanche dimmable)	A J U S T A B L E
2	clignotement	Changement graduel du blanc (0% à 100%-->100% à 0%)	Changement graduel du blanc (led blanche uniquement) (0% à 100%-->100% à 0%)	clignotement	Changement graduel du blanc (led blanche uniquement) (0% à 100%-->100% à 0%)	
3	Gradation (0% à 100%-->100% à 0%) + 3 clignotements	Gradation RGB (3 couleurs) (0% à 100%-->100% à 0%)	Gradation RGB (3 couleurs 0% à 100%-->100% à 0% + led blanche dimmable)	Gradation (0% à 100%-->100% à 0%) + 3 clignotements	Gradation RGB (3 couleurs 0% à 100%-->100% à 0% + led blanche dimmable)	
4	Non applicable	Passage d'une couleur a l'autre (7 couleurs)	Passage d'une couleur a l'autre (7 couleurs) + led blanche dimmable	Non applicable	Passage d'une couleur a l'autre (7 couleurs) + led blanche dimmable	
5	Non applicable	Passage d'une couleur a l'autre de façon aléatoire	Passage d'une couleur a l'autre de façon aléatoire + led blanche dimmable	Non applicable	Passage d'une couleur a l'autre de façon aléatoire + led blanche dimmable	
6	Non applicable	Rouge gradué (0% à 100%-->100% à 0%) + 3 clignotements	Rouge gradué (0% à 100%-->100% à 0% + 3 clignotements+ led blanche dimmable)	Non applicable	Rouge gradué (0% à 100%-->100% à 0% + 3 clignotements+ led blanche dimmable)	
7	Non applicable	Vert gradué (0% à 100%-->100% à 0%) + 3 clignotements	Vert gradué (0% à 100%-->100% à 0% + 3 clignotements+ led blanche dimmable)	Non applicable	Vert gradué (0% à 100%-->100% à 0% + 3 clignotements+ led blanche dimmable)	
8	Non applicable	Bleu gradué (0% à 100%-->100% à 0%) + 3 clignotements	Bleu gradué (0% à 100%-->100% à 0% + 3 clignotements + led blanche dimmable)	Non applicable	Bleu gradué (0% à 100%-->100% à 0% + 3 clignotements+ led blanche dimmable)	

9	Non applicable	Blanc gradué (0% à 100%-->100% à 0%) + 3 clignotements	Blanc gradué (0% à 100%-->100% à 0% + 3 clignotements ( led blanche uniquement)	Non applicable	Blanc gradué (0% à 100%-->100% à 0% + 3 clignotements ( led blanche uniquement)
---	----------------	--	---	----------------	---

**Fonction d'auto synchronisation :**

Différent contrôleurs peuvent travailler de manière synchronisée lorsqu'ils sont démarrés a des moments différents, contrôlés par la même télécommande, sous le même mode dynamique et avec la même vitesse.

**Remarque :**

- 1.  indique l'auto transmission.
- 2. le contrôleur sera auto synchronisé sur le même mode dynamique et contrôlable jusqu'à 30 m de distance.

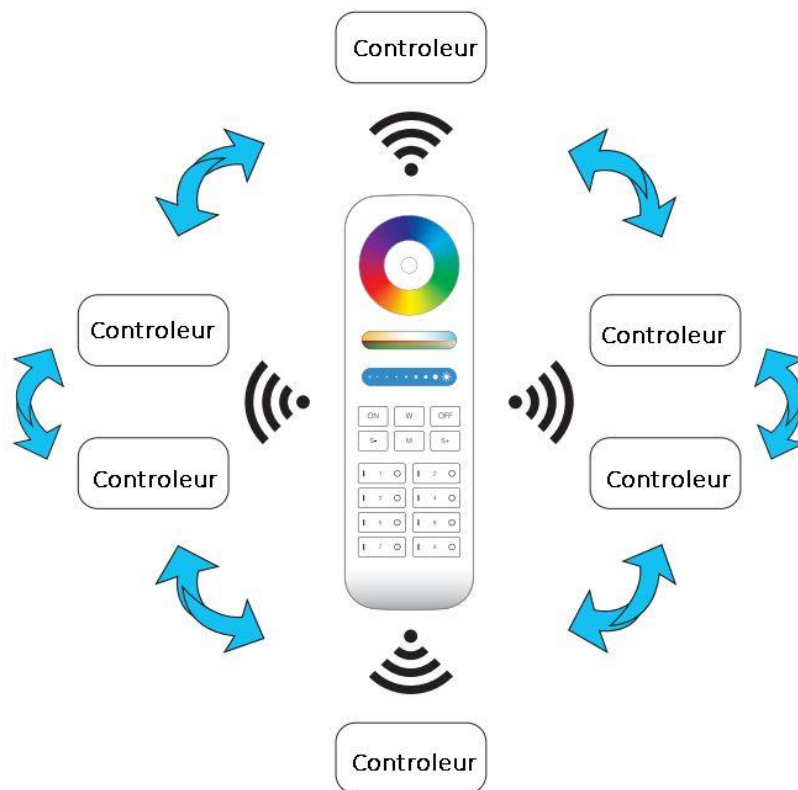

**Synoptique d'auto-transmission :**

Un contrôleur peut transmettre les signaux de la télécommande à un autre contrôleur jusqu'à 30m, ainsi la distance de transmission peut être illimitée.

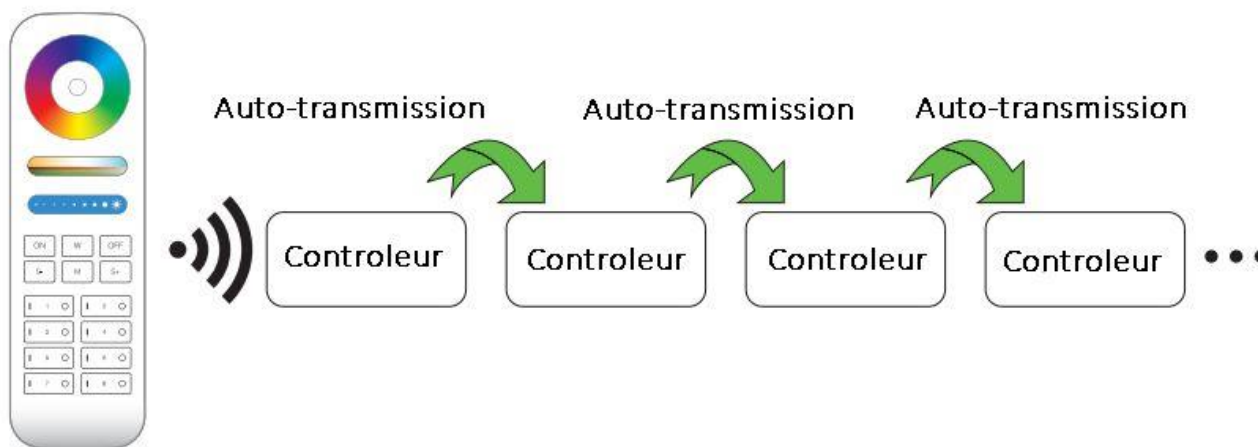

Synoptique de câblage

















**ACCESSOIRES**

Pour le raccordement du module sur le câble

- utiliser une borne de répartition.
- une borne de connexion.
- un manchon pour câble section 1.5mm<sup>2</sup> (rouge), ou un point de soudure.

Utiliser la **gaine thermo rétractable MODG62** pour redonner un indice de protection approprié à la section réalisée (valable pour liaison utilisant le manchon ou le point de soudure).

Référence	Désignation	Conditionnement	
MODCN	Câble UL1007 AWG16 (section 1.31 mm <sup>2</sup> ) – noir Pour raccordement des polarités "-"	100m	
MODCR	Câble UL1007 AWG16 (section 1.31 mm <sup>2</sup> ) – rouge Pour raccordement des polarités "+"	100m	
MODC207	Câble souple 2 x 0.75 mm <sup>2</sup> + gaine de protection grise (I max : 5 A)	100m	
MODC215	Câble souple 2 x 1.5 mm <sup>2</sup> + gaine de protection grise (I max : 10 A)	100m	
MODC225	Câble souple 2 x 2.5 mm <sup>2</sup> + gaine de protection grise (I max : 15 A)	100m	
MLEC4	Câble souple 4 x 0,75 mm <sup>2</sup> + gaine de protection grise (I max : 5A)	1m	
MODG62 MODG31	Gaine thermo rétractable D int 6mm/2mm - noir Gaine thermo rétractable D int 3mm/1mm - noir	1.20m	
MLBCE <sup>x</sup>	Borne de répartition 3 plots + gel (S câble = 0,32 à 0,9 mm <sup>2</sup> ) (I max : 1,8 A) Borne de répartition 2 plots + gel (S câble = 0,32 à 0,9 mm <sup>2</sup> ) (I max : 1,8 A)	100 pcs	
MLBCE31	Borne de répartition 3 plots + gel (S câble = 0,5 à 1,5 mm <sup>2</sup> ) (I max : 4,7 A)	50 pcs	
MLBCTMR82	Manchon auto soudeur Rouge (S câble = 0,8 à 2 mm <sup>2</sup> ) (I max : 9,3 A)	100 pcs	
MLBC <sup>x</sup>	Borne de répartition 2 plots (S câble = 0,08 à 2,5 mm <sup>2</sup> ) (I max : 12 A) Borne de répartition 3 plots (S câble = 0,08 à 2,5 mm <sup>2</sup> ) (I max : 12 A) Borne de répartition 5 plots (S câble = 0,08 à 2,5 mm <sup>2</sup> ) (I max : 12 A)	50 pcs	

MLBC422	Borne à levier en ligne_ (S câble = 0,2 à 4 mm <sup>2</sup> ) (I max : 32 A)	60pcs	
---------	---	-------	---

## DECLARATION UE DE CONFORMITE

### Identification des produits :

Type de produits : Module à 3 LEDs RVB+ 1 led blanche + diffuseur

Modèles : MLCOB3065RVBW

Nous, soussignés MATEL Group SAS, déclarons par la présente, suivant les données du constructeur, que les produits auxquels se réfère cette déclaration, sont conformes aux exigences essentielles des Directives Européennes suivantes :

#### Directive Basse Tension :

2014/35/UE

#### Directive CEM :

2014/30/UE

La conformité des produits a été évaluée en appliquant la(les) norme(s) suivante(s) :

- EN62031 : 2008 + A1 : 2013 + A2 : 2015
- EN62471 : 2008
- EN62493 : 2015

Selon le rapport de test N° PTS800471160512S-LD00

- EN55015 : 2013 + A1 : 2015
- EN61547 : 2009
- EN61000-3-2: 2014
- EN61000-3-3: 2013

Selon le rapport de test N° PTS800471160512E-EM01

Sous réserve d'installation, d'entretien et d'utilisation conformes à leur destination, à la réglementation et aux normes en vigueur au sein du pays d'installation, aux instructions du constructeur et aux règles de l'art.

A Saint Quentin Fallavier,

25 mars 2024.

**MATEL**  
www.matel.com

## DECLARATION DE CONFORMITE

---

Nous, soussignés la société MATEL,  
domiciliée  
18 rue d'Anjou  
ZI Tharabie  
F - 38291 St QUENTIN FALLAVIER



Déclarons par la présente, suivant les données constructeur, que les produits :

- **MLCOB3065RVBW** – Module à 3 LEDs RVB+ 1 led blanche + diffuseur

sont conformes à la directive RoHS – 2011/65/EU.

Selon rapport de test N° CANEC1407729101

A Saint Quentin Fallavier,  
25 mars 2024.

**MATEL**  
www.matel.com

## DECLARATION DE CONFORMITE

---

Nous, soussignés la société MATEL,  
domiciliée  
18 rue d'Anjou  
ZI Tharabie  
F - 38291 St QUENTIN FALLAVIER



Déclarons par la présente, suivant les données constructeur, que les produits :  
- **MLCOB3065RVBW** Module à 3 LEDs RVB+ 1 led blanche + diffuseur

sont conformes aux exigences de la réglementation REACH No: 1907/2006

Selon rapport de test No: CANEC1319659903

A Saint Quentin Fallavier,  
Le 25 mars 2024.

**MATEL**  
www.matel.com