

CONTROLEUR RVB WIFI MODTR33C

PRESENTATION

Le MODTR33C est spécialement utilisé pour contrôler un ensemble de modules de leds RVB. Ce contrôleur adopte une technologie WiFi 2,4GHz à faible consommation d'énergie. Possibilité de contrôler et de synchroniser un ensemble de contrôleur avec une même télécommande.

CARACTERISTIQUES TECHNIQUES

Le Contrôleur :

- Modèle réf : **MODTR33C**
- Tension d'entrée : 12 ou 24V DC (en fonction des leds utilisées).
- Puissance de sortie :
En 12VDC 180W (MAX)
En 24VDC 360W (MAX)
- Courant de sortie : 3 x 6A (MAX) par sortie
- Courant total max de sortie : 15A
- Température de fonctionnement : -20 a +60°C
- Distance max de contrôle : 30m
- Boîtier en PVC.
- Dimension : 97 x 37 x 28mm
- Fixation par vis.
- Non étanche.

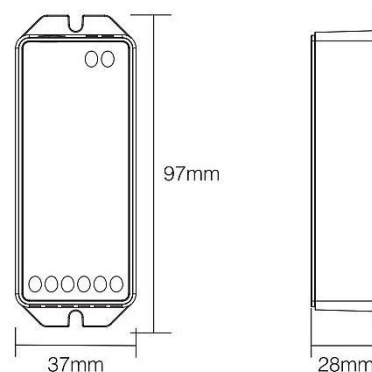

La télécommande :

- Modèle réf : **MODTR33T**
- Tension de fonctionnement : 3V (2 piles AAA- non fournie)
- Puissance d'émission : 6dBm
- Consommation en veille : 20µA
- Température de fonctionnement : -20 a +60°C
- Fréquence radio : 2400-2483,5MHz
- Méthode de modulation : GFSK
- Distance max de contrôle : 30m
- Dimension : 47 x 16,5 x 134mm

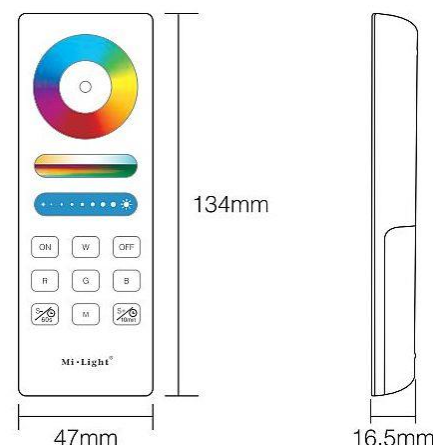

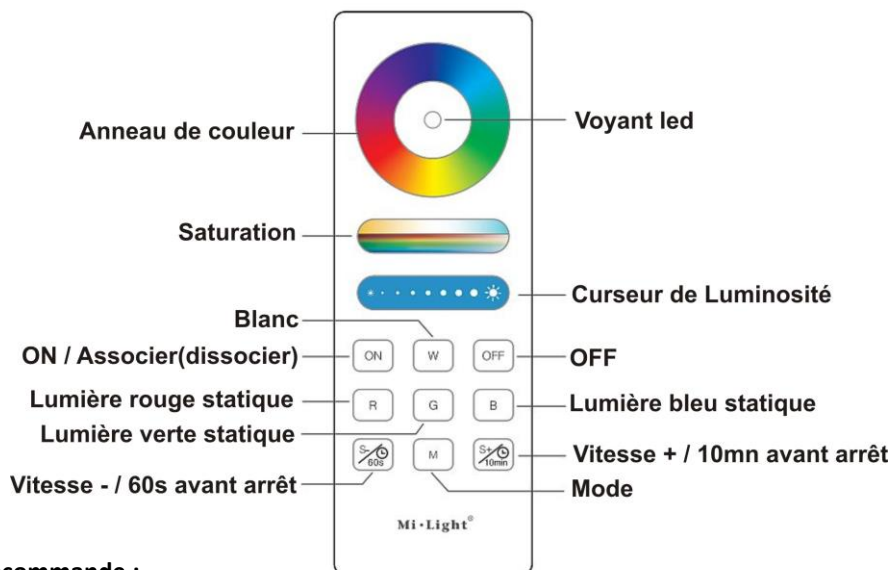

Fonctions de la télécommande :



Permet de changer de couleur.



Réglage de la saturation couleur



Réglage de la luminosité



Mise en marche

Arrêt



Permet d'obtenir de la lumière blanche

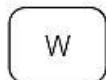

Lumière rouge statique



Lumière verte statique



Lumière bleu statique



Permet de changer de mode (programme)



Ralenti la vitesse en mode dynamique.

En mode statique, une longue pression durant 2s, les leds brillent une fois, puis s'éteignent au bout de 60s



Augmente la vitesse en mode dynamique.

En mode statique, une longue pression durant 2s, les leds brillent une fois, puis s'éteignent au bout de 10mn

Associer un contrôleur avec une télécommande :

- 1) Mettre hors tension le contrôleur, puis remettre à nouveau sous tension après 10 secondes.
- 2) Dès la mise sous tension, appuyer 3 fois dans les 3 secondes sur la touche « **ON** » de la télécommande.
- 3) Les Leds clignent 3 fois lentement pour confirmer.

(Si les leds ne clignent pas 3 fois lentement c'est que l'association ne s'est pas faite, il faut répéter la procédure depuis le début)

Pour appairer plusieurs contrôleurs a une même télécommande, il faut exécuter les étapes de 1 à 3 pour chacun des contrôleurs. Il faut appairer les contrôleurs un par un.

Dissocier un contrôleur d'une télécommande :

- 1) Mettre hors tension le contrôleur, puis remettre à nouveau sous tension après 10 secondes.
- 2) Dès la mise sous tension, appuyer 5 fois dans les 3 secondes sur la touche « **ON** » de la télécommande.
- 3) Les Leds clignent 10 fois rapidement pour confirmer.

(Si les leds ne clignent pas 10 fois rapidement c'est que la dissociation ne s'est pas faite, il faut répéter la procédure depuis le début)

Configuration du mode sortie du controleur

Configurez le mode de sortie correct en fonction des caractéristiques des produits leds. (RGB, RGBW ect...)

Méthode de réglage: appuyez sur le bouton " SET " 1 fois, la led du contrôleur se met clignoter lentement, appuyer à nouveau sur " SET " pour changer de mode, la led clignote rapidement, à chaque appui sur " SET " on change de mode, lorsque la led aura cessé de clignoter le mode sera mémorisé.

Lors du réglage, les leds associées au contrôleur prennent la couleur du mode.

Tableau des modes de sortie

Led indicatrice de mode	Mode de sortie
Lumière Rouge	Mode RGB
Lumière verte	Mode RGBW
Lumière Bleu	Mode RGB+CCT (CCT = blanc à température variable) Ou Mode Blanc variable seul (CCT)

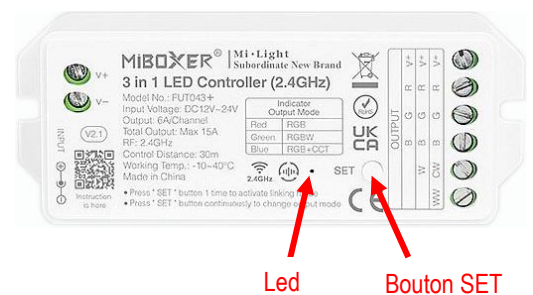

ATTENTION : en mode Blanc variable seul (CCT), certains programmes dynamiques auront un effet non-satisfaisant, du fait du non-usage des canaux R, G et B. Ce mode reste parfaitement exploitable pour sélectionner une température de blanc spécifique, ou gérer l'intensité lumineuse.

Fonction d'auto synchronisation :

Différent contrôleurs peuvent travailler de manière synchronisée lorsqu'ils sont démarrés a des moments différents, contrôlés par la même télécommande, sous le même mode dynamique et avec la même vitesse.

Remarque :

1.  indique l'auto transmission.
2. le contrôleur sera auto synchronisé sur le même mode dynamique et contrôlable jusqu'à 30 m de distance.

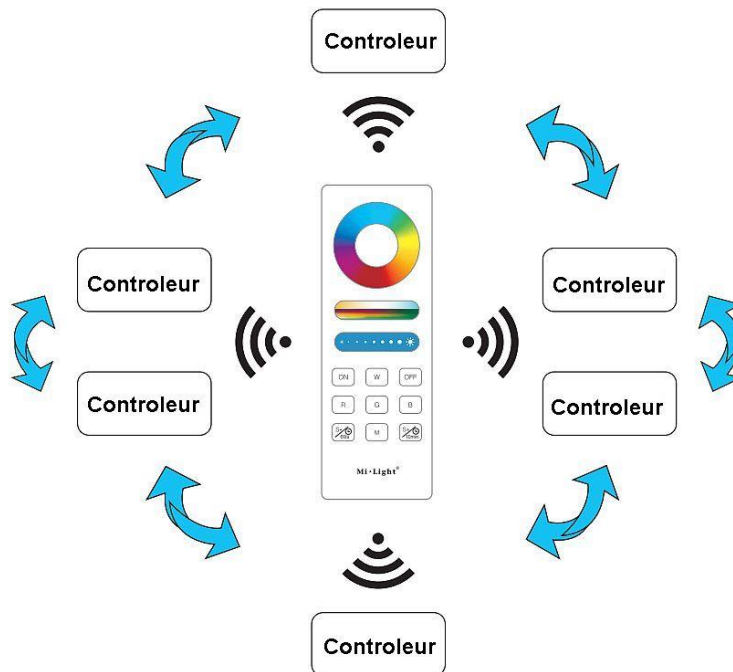

Synoptique d'auto-transmission :

Un contrôleur peut transmettre les signaux de la télécommande à un autre contrôleur dans les 30m, ainsi la distance de transmission peut être illimitée.



Tableau des modes dynamiques :

Sélectionner le tableau du mode dynamique1: Pendant que la lumière est en mode statique, appuyez brièvement sur le bouton " S+ " 5 fois rapidement jusqu'à ce que la lumière bleue clignote 3 fois lentement.

Sélectionner le tableau du mode dynamique2: Lorsque la lumière est en mode statique, appuyez brièvement sur le bouton " S- " 5 fois rapidement jusqu'à ce que la lumière jaune clignote 3 fois lentement

Tableau des modes dynamiques 1 (par défaut)

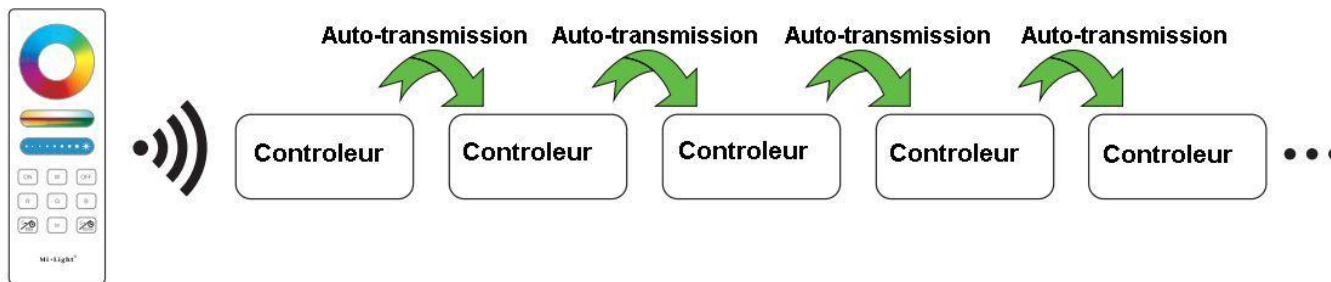
Numéro	Mode Dynamique	Luminosité/Saturation/vitesse
1	Changement de couleur automatique fuchsia→jaune→bleu→rouge	Ajustable
2	Changement graduel des couleurs (7 couleurs)	
3	Changement lent graduel des couleurs (7 couleurs)	
4	Changement lent graduel des couleurs fuchsia→vert→bleu	
5	Changement lent graduel des couleurs rouge→vert→bleu	
6	Changement lent graduel des couleurs rouge→blanc→bleu	
7	Changement graduel des couleurs blanc→fuchsia→bleu (transition rapide)	
8	Changement graduel des couleurs blanc→vert→bleu→rouge (transition rapide)	
9	Changement lent graduel des couleurs (7 couleurs)	

Tableau des modes dynamiques 2

Numéro	Mode Dynamique RGB	Luminosité/Saturation/vitesse
1	Changement graduel des couleurs (Fondu enchaîné sur 7 couleurs)	Ajustable
2	Changement graduel du blanc (0% à 100%-->100% à 0%)	
3	Gradation RGB (3 couleurs) (0% à 100%-->100% à 0%)	
4	Passage d'une couleur a l'autre (7 couleurs)	
5	Passage d'une couleur a l'autre de façon aléatoire	
6	Rouge gradué (0% à 100%-->100% à 0%) + 3 clignotements	
7	Vert gradué (0% à 100%-->100% à 0%) + 3 clignotements	
8	Bleu gradué (0% à 100%-->100% à 0%) + 3 clignotements	
9	Blanc gradué (0% à 100%-->100% à 0%) + 3 clignotements	

Synoptique de câblage du contrôleur

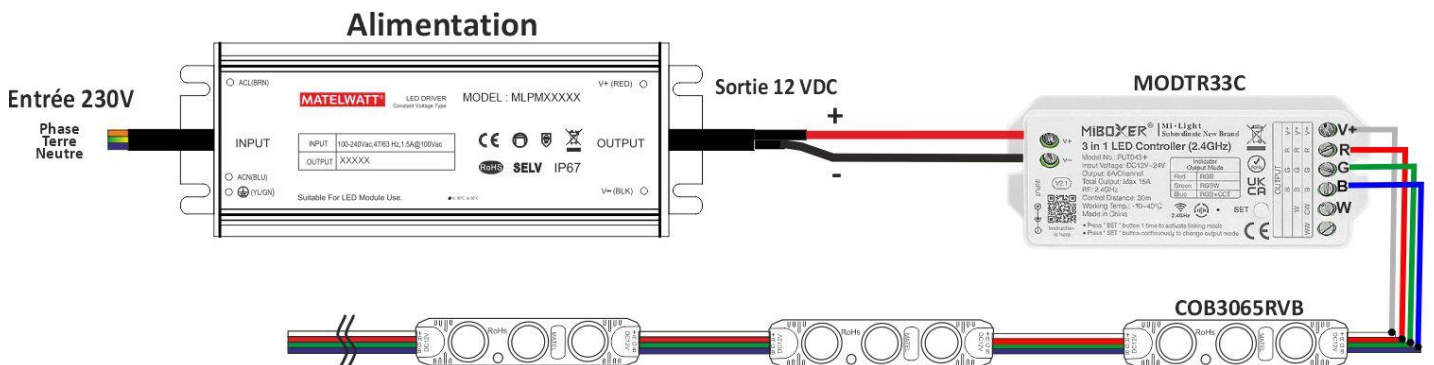

DECLARATION DE CONFORMITE

Nous, soussignés la société MATEL,
domiciliée
18 rue d'Anjou
ZI Tharabie
F - 38291 St QUENTIN FALLAVIER



Attestons par la présente que, suivant les données constructeurs fournies, les produits suivants :

- **MODTR33C - Contrôleur RVB pour leds**

Sont conformes aux exigences des normes suivantes :

- EN55015 :2013/A1:2015
- EN 61547 :2009
- EN 61000-3-2:2014
- EN 61000-3-3:2013

Et à la directive CEM 2014/30/EU

Selon le rapport de test N° : BST1706781070002Y-1 ER-1

A Saint Quentin Fallavier,
Le 7 octobre 2019.

MATEL
www.matel.com