

PRESENTATION

- Systèmes électroniques permettant la mise en œuvre de clignotements et de jeux de lumière sur des enseignes lumineuses.

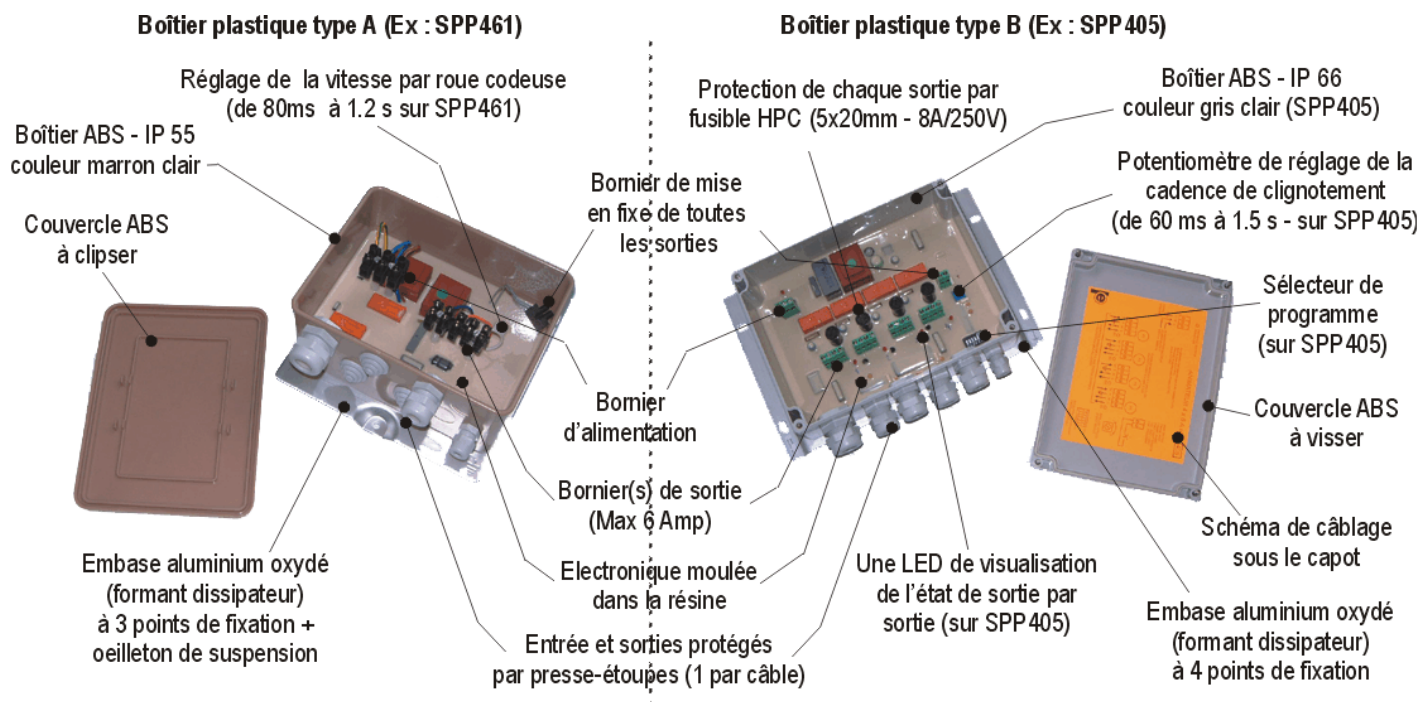

CARACTERISTIQUES TECHNIQUES

- Alimentation électrique : 230 V 50/60 Hz. Continuité de liaison de terre.
- Système d'antiparasitage « zéro secteur » intégré (pas de composante continue en sortie lorsque la voie de l'animateur est éteinte).
- Equipé de triacs à haute capacité de surcharge – Protection contre les surtensions.
- Equipé d'une protection électronique simple universelle (coupure de l'alimentation électrique de la sortie sur laquelle s'est présenté un défaut d'isolement entre une partie Haute Tension et une masse métallique).
- Antiparasitage selon EN55014 (conforme à la directive 89/336/CEE).

Référence	Dimensions hors tout	Poids	Nombre de voie*	Nombre de sortie**	Ampérage par sortie	Type de boîtier	Mise en fixe		Type Programmation
	LxH (mm)	(g)					oui	non	
SPP461	177x175x90	1300	1	1	6	A	X		1
SPP462	177x175x90	1300	2	1	6	A	X		2
SPP405	250x175x85	1300	3/4	1	6	B	X		3

* - 1 voie = 1 ensemble de tubes à faire clignoter en même temps.
 ** - 1 sortie = tout ou partie d'un ensemble à faire clignoter en même temps.
 *** - type A : boîtier plastique – fermeture du couvercle par clipsage – raccordements électriques par dominos.
 - type B : boîtier plastique – fermeture du couvercle par vis - connexions électriques par borniers à vis.



































































TYPE DE PROGRAMMATION

Type 1 : clignoteur simple

Type 2 : inverseur simple

Type 3 : 64 programmes

Positionnement des switchs du sélecteur de programme.

 OFF ON 6 5 4 3 2 1	Clignoteur simple (1+2+3+4)	 OFF ON 6 5 4 3 2 1	CROIX LOGO n°1 - 4 voies
	Clignoteur simple lent (1+2+3+4)		CROIX LOGO n°1 - 3 voies
	Clignoteur inverseur (1+3)/(2+4)		CROIX LOGO n°2 - 4 voies
	Clignoteur inverseur (1+3)/(2+4) lent		CROIX LOGO n°2 - 3 voies
	Chef d'orchestre (1+2)/(3+4)		CROIX LOGO n°3 - 4 voies
	Chenillard positif 4 voies		CROIX LOGO n°3 - 3 voies
	Chenillard positif 3 voies		CROIX LOGO n°4 - 4 voies
	Chenillard positif 4 voies 2 sens		CROIX LOGO n°4 - 3 voies
	Chenillard positif 3 voies 2 sens		CROIX LOGO n°5 - 4 voies
	Chenillard positif + clignot. 4 voies		CROIX LOGO n°5 - 3 voies
	Chenillard positif + clignot. 3 voies		CROIX LOGO n°6 - 4 voies
	Chenillard négatif 4 voies		CROIX LOGO n°6 - 3 voies
	Chenillard négatif 3 voies		CROIX LOGO n°7 - 4 voies
	Chenillard négatif 4 voies 2 sens		CROIX LOGO n°7 - 3 voies
	Chenillard négatif 3 voies 2 sens		CROIX LOGO n°3 - 4 voies sans flash
	Chenillard négatif + clignot. 4 voies		CROIX LOGO n°3 - 4 voies sans flash
	Chenillard négatif + clignot. 3 voies		Enchaînement prog 33+35 - 4 voies
	Chenillard mixte 4 voies		Enchaînement prog 37+39 - 4 voies
	Chenillard mixte 3 voies		Enchaînement prog 34+36 - 3 voies
	Rideau Type A - 4 voies		Enchaînement prog 38+40 - 3 voies
	Rideau Type A - 3 voies		Enchaînement prog 8+1+3+1 - 4 voies
	Rideau Type B - 4 voies		Enchaînement prog 14+1+3+1 - 4 voies
	Rideau Type B - 3 voies		Enchaînement prog 20+22+1 - 4 voies
	Rideau Type A+ clignot. - 4 voies		Enchaînement prog 8+14 - 4 voies
	Rideau Type A+ clignot. - 3 voies		Enchaînement prog 9+1+3+1 - 3 voies
	Rideau clignotant - 4 voies		Enchaînement prog 15+1+3+1 - 3 voies
	Rideau clignotant - 3 voies		Enchaînement prog 21+23+1 - 3 voies
	Empilage 4 voies		Enchaînement prog 9+15 - 3 voies
	Empilage 3 voies		Réservé prog. Spécial
	Empilage + clignot. 4 voies		Réservé prog. Spécial
	Empilage + clignot. 3 voies		Réservé prog. Spécial
	Réservé prog. Spécial		Réservé prog. Spécial

 Switch en position haute

MISE EN OEUVRE

- ❑ **Il est interdit de connecter sur les sorties de l'ensemble des animateurs (sous peine de destruction de l'animateur) :**
 - ❑ un condensateur de compensation
 - ❑ un transformateur électronique HT
 - ❑ un ballast basse tension (électronique ou ferromagnétique).
- ❑ Eloigner les **câbles** Haute Tension d'au moins **15 cm** de l'animateur.
- ❑ Installer les animateurs dans des emplacements dont la température ambiante est comprise entre **-25 et +62°C**.
- ❑ Positions autorisées en extérieur :

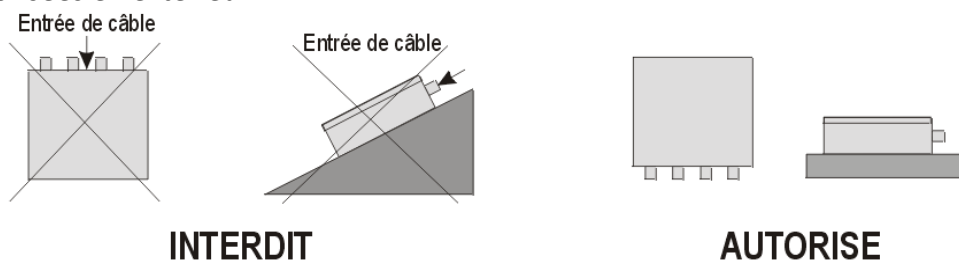

- ❑ Pour une utilisation optimale de l'option de **mise en fixe**, nous vous conseillons d'installer un interrupteur externe entre les deux bornes appropriées.

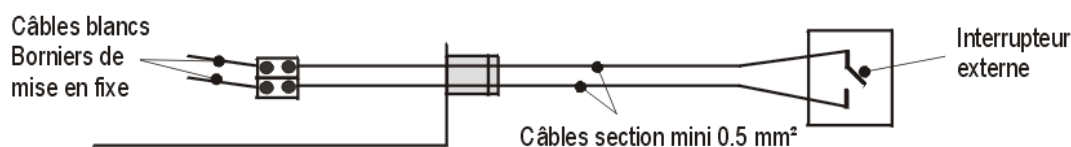

CABLAGE ELECTRIQUE

- Attention à utiliser des sections de câble adaptées au courant absorbé par l'animateur et le(s) transformateur(s).

Modèle SPP461 / 462 :

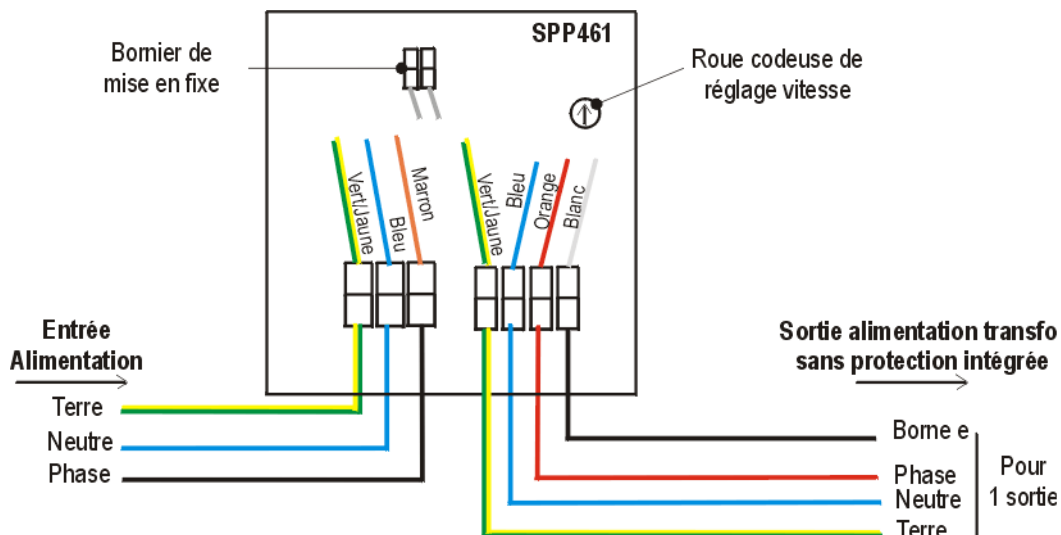

Modèle SPP405:

